

NOTICE D'UTILISATION

Lave-linge
FR

WM76S
W1094W

Tables des matières

Introduction	3	Les étapes du lavage (1 à 8)	33
Consignes de sécurité	4	ÉTAPE 1 : triez le linge.	33
Avant d'utiliser l'appareil pour la première fois	10	ÉTAPE 2 : mettez le lave-linge en marche	33
Emballage	10	ÉTAPE 3 : ouvrez le hublot et chargez le linge	33
Protections de transport	10	ÉTAPE 4 : ajoutez la lessive et l'assouplissant	33
Nettoyage	11	ÉTAPE 5 : Choisissez le programme	35
Ouverture de la porte	11	ÉTAPE 6 : Choisissez les réglages du programme	39
Installation et raccordement	12	ÉTAPE 7 : Lancez le lavage	43
Choix du local	12	ÉTAPE 8 : Fin du programme	44
Emplacement du lave-linge	12	Réglages de l'appareil	46
Installation intégrée	16	Réglages système	46
Déplacement et transport du lave-linge après installation	17	Nettoyage et entretien	50
Branchement à l'arrivée d'eau	18	Nettoyage du tiroir à produits lessiviels	50
Installation du flexible de vidange	19	Nettoyage du filtre de la pompe	51
Raccordement au réseau électrique	20	Nettoyage de l'extérieur de l'appareil	52
Entretien du linge ASKO - Assistant caché (Hidden helpers)	21	Nettoyage de l'intérieur du lave-linge pour éliminer les odeurs	52
Description du lave-linge	22	Si votre eau est dure	52
Tiroir à produits lessiviels	22	Que faire en cas de problèmes ?	53
Réglages initiaux avant utilisation	23	Ouverture manuelle du hublot du lave-linge	56
Connexion de l'appareil avec l'application ConnectLife	25	Signalisation des défauts	57
Conseils préliminaires au lavage	28	Service après-vente	61
Tri du linge	28	Avant de contacter le service après-vente ...	61
Vêtements	28	Informations techniques	63
Symboles d'entretien	29	Lien vers la base de données européenne sur l'étiquetage énergétique (EPREL) de l'UE	63
Types de linge	30	Avis de licence de police de caractères	63
Gain de temps et économies d'énergie	30	Déclaration de conformité	64
Économies et efficacité	30	Tableau des valeurs de consommation	65
Détergents	31	Tableau des options	68
Accessoires de dosage	31	MISE AU REBUT	69
Taches	31		
Teintures	31		

Cher client,

Nous vous remercions d'avoir choisi ce produit de qualité ASKO.

Nous espérons qu'il répondra à vos attentes. Le design scandinave associe des lignes pures, des fonctionnalités adaptées au quotidien et une excellente qualité. Tous nos produits bénéficient de ces caractéristiques essentielles qui justifient leur succès dans le monde entier.

Nous vous recommandons de lire le manuel d'utilisation avant d'utiliser la machine à laver pour la première fois. Le manuel d'utilisation contient également des informations permettant de contribuer à la protection de l'environnement.

Les pictogrammes figurant dans cette notice ont les significations suivantes :

INFORMATION

Informations, conseils, astuces, ou recommandations

ATTENTION !

Attention – danger

RISQUE DE CHOC ÉLECTRIQUE !

Attention – risque de choc électrique

SURFACE BRÛLANTE !

Attention – risque de brûlure

RISQUE D'INCENDIE !

Attention – risque d'incendie

Notice originale

CONSERVEZ CETTE NOTICE POUR VOUS Y RÉFÉRER ULTÉRIEUREMENT !

Généralités



Veillez lire cette notice et la conserver pour vous y référer ultérieurement.

- **N'utilisez pas le lave-linge tant que vous n'avez pas lu et compris ces instructions.**
- Cet appareil n'est pas destiné à être utilisé par des personnes (y compris des enfants) souffrant d'un handicap physique, d'une déficience sensorielle ou de troubles mentaux, ou d'un manque d'expérience et de connaissances, sauf si elles ont reçu des instructions concernant l'utilisation de l'appareil par une personne garante de leur sécurité.
- **L'inobservation des instructions ou l'utilisation** incorrecte de l'appareil peut endommager le linge ou le lave-linge, ou encore occasionner des blessures à l'utilisateur. Conservez cette notice à portée de main, près de la machine.
- La notice d'utilisation est disponible sur notre site : www.asko-electromenager.fr
- **Cet appareil est destiné à un usage domestique et aux applications similaires telles que :**
 - les cuisines réservées au personnel des magasins, bureaux, et autres lieux de travail ;
 - fermes ;
 - par des clients dans des hôtels, des motels et d'autres établissements de type résidentiel ;
 - les établissements de type Bed and Breakfast.
- **Cet appareil ne doit pas être utilisé dans :**
 - des espaces à usage collectif situés dans des immeubles résidentiels ou dans des laveries automatiques.
- Avant d'utiliser l'appareil, retirez toutes les vis de transport. Voir chapitre *Avant d'utiliser l'appareil pour la première fois/ Protections de transport.*

- L'outil destiné au déverrouillage d'urgence du hublot est situé à l'arrière du tiroir à produits lessiviels.
- La capacité de lavage maximale en kg (pour le programme Coton) est indiquée sur la plaque signalétique (ou dans le chapitre *ÉTAPE 5 : Choisissez le programme / Tableau des programmes*).

Sécurité enfants

 ATTENTION !

Maintenez les enfants de moins de 3 ans à l'écart de l'appareil à moins de les surveiller en permanence.

Ne laissez pas les enfants jouer avec l'appareil.

Rangez les détergents et assouplissants hors de la portée des enfants.

- Avant de fermer le hublot et de lancer un programme, assurez-vous qu'il n'y a rien d'autre que du linge dans le tambour (par exemple, qu'un enfant n'a pas grimpé dans le lave-linge et a refermé le hublot depuis l'intérieur).
- **Activer le verrouillage (Lock).** Voir chapitre *Réglages système*.
- **Ce lave-linge a été fabriqué en conformité avec toutes les normes de sécurité en vigueur.**
- Les enfants à partir de 8 ans et les personnes disposant de capacités physiques, sensorielles ou mentales réduites – ou manquant d'expérience et de connaissances – peuvent utiliser ce lave-linge sous surveillance, à condition d'avoir reçu des instructions sur la manière de s'en servir en toute sécurité et d'avoir bien compris les risques auxquels ils pourraient s'exposer.
- Les enfants ne doivent pas jouer avec l'appareil.
- Les enfants ne doivent pas non plus effectuer sans surveillance des tâches de nettoyage et d'entretien.

Risque de brûlures

 SURFACE BRÛLANTE !

Attention – risque de brûlure

Lors du lavage à haute température, le hublot en verre chauffe. Faites attention à ne pas vous brûler et veillez à ce que les enfants ne jouent pas à côté du hublot.

Consignes de sécurité relatives au raccordement et à l'installation

 ATTENTION !

La machine à laver ne peut être utilisée qu'avec le cordon secteur fourni.

 RISQUE DE CHOC ÉLECTRIQUE !

Si le **câble secteur est endommagé**, faites-le remplacer par le fabricant, le service après-vente agréé, ou un technicien de qualification équivalente afin d'éviter tout danger.

 ATTENTION !

L'appareil ne doit pas être commandé par un interrupteur externe tel qu'un minuteur, ou raccordé à un réseau électrique soumis à de fréquents délestages.

- L'appareil doit être raccordé à l'arrivée d'eau et au réseau électrique exclusivement par un professionnel qualifié.
- Les réparations et l'entretien liés à la sécurité et aux performances doivent être effectués par un professionnel qualifié.
- **N'installez pas le lave-linge dans un local où la température risque de descendre au-dessous de 5°C**, car certaines pièces de la machine peuvent se détériorer si l'eau gèle à l'intérieur.
- Les ouvertures de ventilation situées à la base du lave-linge ne doivent pas être obstruées par un tapis.

- Après installation, laissez le lave-linge en place pendant deux heures avant de le raccorder au réseau électrique.
- Ne raccordez pas le lave-linge au réseau électrique par un câble prolongateur.
- Ne branchez pas le lave-linge à une prise de courant prévue pour un rasoir ou un sèche-cheveux.
- Lors du branchement du lave-linge à l'arrivée d'eau, utilisez obligatoirement le flexible d'alimentation et les joints fournis. La pression de l'eau d'arrivée doit être comprise entre 0,1 et 1 MPa (environ 1–10 kPa/cm², 1-10 bar, 10–100 N/cm²).
- Pour raccorder l'appareil à l'arrivée d'eau, utilisez toujours un flexible d'alimentation neuf ; ne réutilisez pas un ancien tuyau.
- L'embouchure du flexible de vidange doit atteindre une conduite d'évacuation des eaux usées.
- En cas de raccordement inadéquat de l'appareil, d'utilisation incorrecte, ou d'intervention réalisée par des personnes non autorisées, le coût des réparations sera à la charge de l'utilisateur.

Utilisation sûre



RISQUE D'INCENDIE !

N'utilisez en aucun cas dans votre machine des nettoyeurs contenant des solvants, car ils peuvent dégager des gaz toxiques, endommager l'appareil et présenter un risque d'incendie et d'explosion.

- Utilisez exclusivement des détergents prévus pour un lave-linge.
- Employez exclusivement des produits lessiviels destinés au lavage en machine. Le constructeur décline toute responsabilité pour les dommages et décolorations éventuels causés aux joints d'étanchéité et pièces en plastique par l'utilisation incorrecte de produits de blanchiment et/ou teintures.
- Vous pouvez remplacer les agents de blanchiment contenant du chlore par des agents de blanchiment à base d'oxygène. Dans le cas contraire, vous devrez effectuer un cycle de neutralisation

Consignes de sécurité

avec le programme Coton à la température maximale. Pour obtenir les meilleurs résultats, choisissez un détergent à base de peroxyde d'hydrogène ou d'oxygène.

- N'utilisez pas de teintures ni d'agents blanchissants (pour décolorer ou éliminer des teintures) car ils contiennent des composés sulfurés qui entraînent de la corrosion.
- L'utilisation excessive de produits chlorés augmente le risque de défaillance prématurée des composants de l'appareil. Ces éventuels dommages dépendent de la concentration en chlore, du temps d'exposition et de la température.
- Avant de lancer le programme, appuyez sur le hublot à l'endroit indiqué pour le verrouiller. Il ne peut pas s'ouvrir durant le lavage.
- **Avant d'effectuer votre premier lavage, nous vous recommandons d'éliminer toutes les impuretés du tambour** avec le programme (Coton 90°C) Coton 90°C (voir le *Tableau des programmes*).
- **Lorsque le lavage est terminé, fermez le robinet d'arrivée d'eau et débranchez la fiche de la prise secteur.**
- Utilisez le lave-linge exclusivement pour laver du linge tel que décrit dans la présente notice. La machine n'est pas prévue pour le nettoyage à sec.
- Cet appareil ne libère pas d'ions d'argent pendant le lavage.
- **Pour éliminer les dépôts de calcaire**, n'utilisez que des agents dotés d'une protection anticorrosion supplémentaire. Suivez les instructions du fabricant. Terminez le processus de détartrage en rinçant plusieurs fois ou en lançant le programme Drum Cleaning (Nettoyage du tambour) permettant d'éliminer les acides résiduels (par exemple le vinaigre, etc.).

Protection antidébordement

- Si le niveau d'eau dans l'appareil est supérieur au niveau normal, le dispositif de contrôle du niveau d'eau s'activera, ce qui entraînera le pompage de l'eau et la coupure de l'alimentation en eau.

- Au bout de 60 secondes, si le niveau d'eau n'a pas suffisamment baissé, le programme sera interrompu (voir chapitre *Que faire en cas de problèmes ?*).

Transport / remisage en hiver

Si vous transportez l'appareil dans un véhicule ou le remisez dans un local non chauffé où la température peut descendre au-dessous de 0°C, procédez comme suit :

- Nettoyez le filtre de la pompe de vidange. Voir chapitre *Nettoyage du filtre de la pompe*.
- Fermez le robinet alimentant le lave-linge, dévissez le flexible d'alimentation du robinet et attendez que l'eau s'écoule du robinet et du flexible.
- Après le nettoyage du filtre de la pompe, un peu d'eau peut rester dans la machine ; cela n'affecte pas ses performances et ne risque pas de l'endommager.
- Si le lave-linge doit être transporté, la protection de transport doit être réinstallée (voir chapitre *Protections de transport*).

Avant d'utiliser l'appareil pour la première fois

Emballage

Retirez tous les emballages. Lorsque vous déballez l'appareil, faites attention à ne pas l'abîmer avec un objet pointu.

Veuillez trier les déchets conformément aux recommandations locales en la matière (voir chapitre *MISE AU REBUT*).

Protections de transport

Avant d'utiliser l'appareil, retirez les trois boulons et les chevilles en plastique qui le protègent durant le transport.

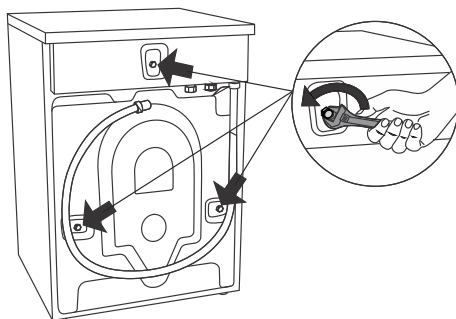

Desserrer et retirer les vis à l'aide d'une clé de 15 ou 17 (selon le modèle), comme illustré sur les images.

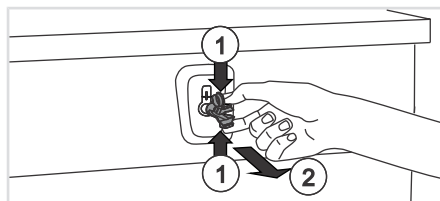

Pour retirer les chevilles en plastique qui maintiennent les boulons, appuyez dessus puis (1) puis retirez-les (2).

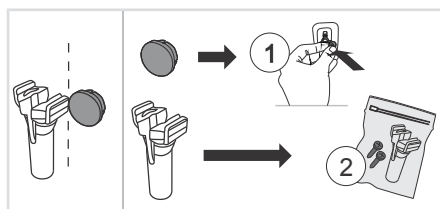

Retirez les capuchons des chevilles en plastique. Enfoncez les capuchons dans les trous (1), dans lesquels se trouvaient les chevilles en plastique. Conservez les boulons et les chevilles en plastique (2) au cas où vous auriez à déplacer à nouveau votre lave-linge.

N° d'article	ID :
270698	Boulon
551188	Capuchon plastique (blocage pour transport)

Commandez 3 pièces de chaque !

Avant d'utiliser l'appareil pour la première fois

⚡ INFORMATION

Si vous voulez transporter votre lave-linge, remettez en place les boulons et les capuchons en plastique pour bloquer la machine. Cela lui évitera d'être endommagée par les vibrations pendant le trajet. Si vous avez perdu les protections de transport ou les capuchons en plastique, vous pouvez en commander de nouveaux à votre revendeur.

Nettoyage

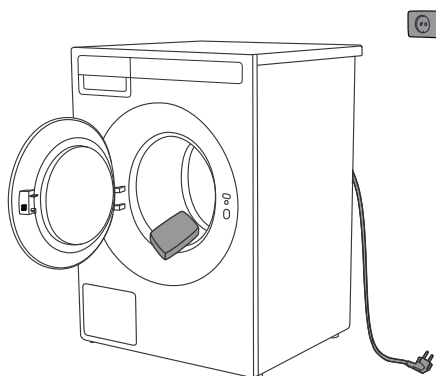

Débranchez le lave-linge de la prise secteur et ouvrez le hublot. Nettoyez le tambour de l'appareil avec une éponge humide et un détergent léger.

Branchez le lave-linge sur le secteur, fermez la porte du lave-linge et lancez le programme d'autonettoyage. Voir chapitre **ÉTAPE 5 : Choisissez le programme** / *Tableau des programmes*.

⚠ ATTENTION !

N'utilisez pas de solvants ni de nettoyeurs qui pourraient endommager la machine (respectez les instructions et mises en garde du fabricant des détergents).

Ouverture de la porte

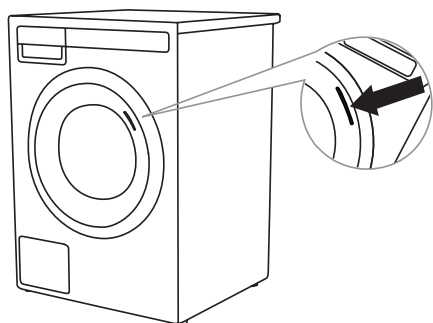

La porte du lave-linge est conçue pour s'ouvrir sur le côté droit, un autocollant placé sur la face avant de la porte indique clairement l'endroit à saisir pour ouvrir la porte.

Il peut être retiré pour des raisons esthétiques.

Installation et raccordement

INFORMATION

Avant de brancher le lave-linge au réseau électrique, attendez au moins deux heures pour qu'il soit à la température de la pièce.

Choix du local

ATTENTION !

Ne placez pas le lave-linge derrière une porte battante ou coulissante, ou une porte montée sur des charnières situées du côté opposé à celles du lave-linge. Placez-le dans la pièce de manière à ce que la porte du lave-linge puisse s'ouvrir librement.

INFORMATION

L'appareil doit être placé sur un sol ayant une base en béton dont la surface doit être sèche et propre afin d'éviter que l'appareil ne glisse. Les pieds réglables devront être nettoyés avant l'installation.

INFORMATION

Le lave-linge doit être stable et placé à l'horizontale sur un sol résistant.

Emplacement du lave-linge

Le lave-linge peut être encastré ou posé librement.

INFORMATION

Lors de l'installation du lave-linge, la prise murale doit être aisément accessible.

Espace nécessaire autour du lave-linge pour des performances optimales

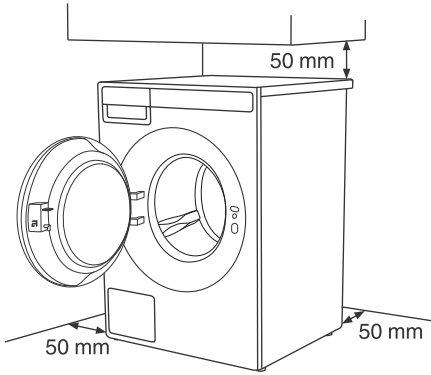

⚠ ATTENTION !

Le lave-linge ne doit pas entrer en contact avec un mur ou un meuble adjacent. Pour un fonctionnement optimal du lave-linge, nous vous recommandons de respecter les distances entre l'appareil et les murs indiquées sur l'illustration. Si les distances minimales requises ne sont pas respectées, le fonctionnement sûr et normal du lave-linge ne peut être garanti. Cela peut également entraîner une surchauffe de l'appareil.

Pour des raisons de sécurité, la distance minimale entre la face arrière de l'appareil et le mur doit être d'au moins 25 mm, et la distance entre l'appareil et tout meuble situé au-dessus doit être d'au moins 40 mm.

Ouverture du hublot du lave-linge (vue de dessus)

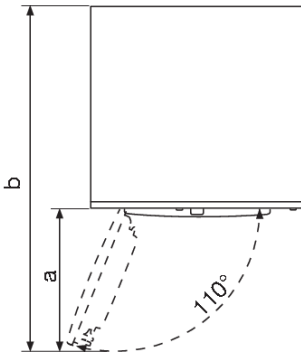

La largeur de la porte du lave-linge (a) est de 420 mm.

La profondeur du lave-linge avec la porte ouverte (b) est de 985 mm.

La porte du lave-linge peut être ouverte jusqu'à un angle de 110°.

Installation et raccordement

Installation sur un support

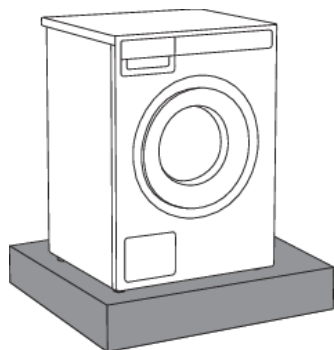

💡 INFORMATION

Si l'appareil est installé sur une plinthe, un socle ou une structure similaire, il doit y être fixé afin d'éviter tout risque de chute. Des accessoires originaux ASKO sont disponibles à cet effet, accompagnés d'instructions de fixation.

Réglage des pieds ajustables

Installez le lave-linge de manière à ce qu'il soit stable. Cela permettra de réduire au minimum le bruit, les vibrations, les mouvements, etc. du lave-linge.

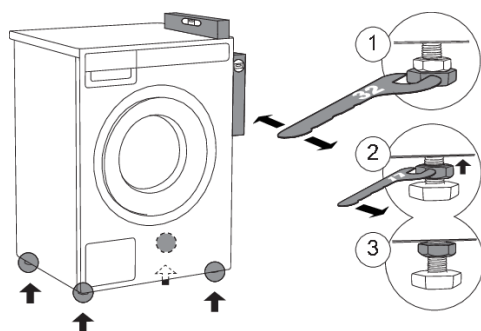

1 Mettez-le lave-linge à niveau, à l'horizontale et à la verticale, en tournant les pieds réglables (avec une clé n°32).

Les pieds permettent un ajustement en hauteur de +/- 1 cm.

2 Une fois les pieds réglés à la bonne hauteur, utilisez une clé n°17 pour serrer fermement les écrous de blocage (contre-écrous) situés dans la partie inférieure l'appareil ↑.

3 Serrez fermement les contre-écrous jusqu'au bout.

💡 INFORMATION

Les vibrations, le déplacement sur le sol et le fonctionnement bruyant de l'appareil ne sont pas couverts par la garantie si ces inconvénients sont dus au réglage incorrect des pieds ajustables.

💡 INFORMATION

Quelquefois, des bruits inhabituels ou assez forts peuvent se faire entendre durant le fonctionnement de l'appareil ; ils sont dus la plupart du temps à une installation incorrecte.

Appareil pose libre

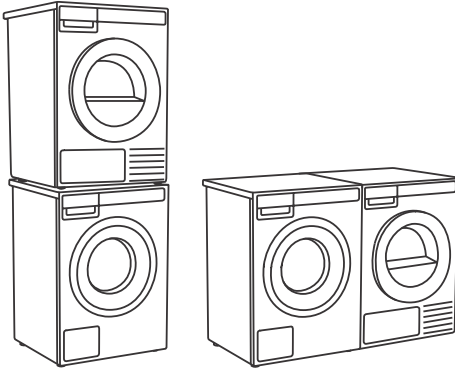

La surface sur laquelle vous placez l'appareil doit être propre et bien à l'horizontale.

Le lave-linge et le sèche-linge peuvent être placés l'un à côté de l'autre.

Pour superposer un sèche-linge sur un lave-linge, utilisez les pieds avant amovibles et la protection anti-basculement. Voir la section ci-dessous.

Installation d'un sèche-linge ASKO sur un lave-linge ASKO

⚠ ATTENTION !

Il faut au moins deux personnes pour installer le sèche-linge au-dessus d'un lave-linge.

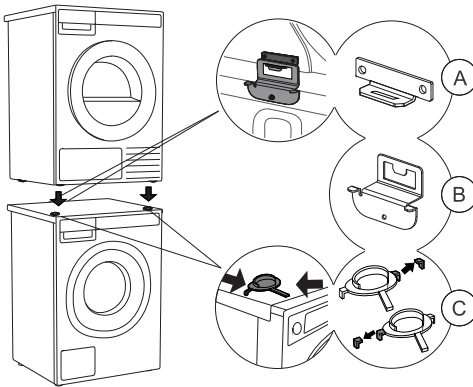

Pour superposer un sèche-linge sur un lave-linge, utilisez les pieds avant amovibles (repose-pieds en plastique (C)) et la protection anti-basculement (A+B), inclus dans le tambour du sèche-linge.

Si le lave-linge et le sèche-linge ne sont pas de mêmes dimensions, ou si vous avez installé un compartiment intermédiaire entre le lave-linge et le sèche-linge de type Hidden Helper, vous avez la possibilité de vous procurer une plaque de raccordement conçue pour la combinaison WM86-TD76 auprès de votre revendeur ou d'un réparateur.

💡 INFORMATION

Pour obtenir des instructions détaillées sur la façon d'installer le sèche-linge ASKO sur le lave-linge ASKO, reportez-vous aux instructions fournies avec votre sèche-linge ASKO.

💡 INFORMATION

Le dispositif de protection anti-basculement (A+B) est compatible avec les lave-linge ASKO et ne peut pas être installé sur les lave-linge d'autres marques.

Installation et raccordement

💡 INFORMATION

Le lave-linge sur lequel vous prévoyez de placer le sèche-linge doit être capable de supporter son poids (voir la plaque signalétique du lave-linge ou ses caractéristiques techniques).

Tous les lave-linge ASKO peuvent supporter le poids du sèche-linge.

Installation intégrée

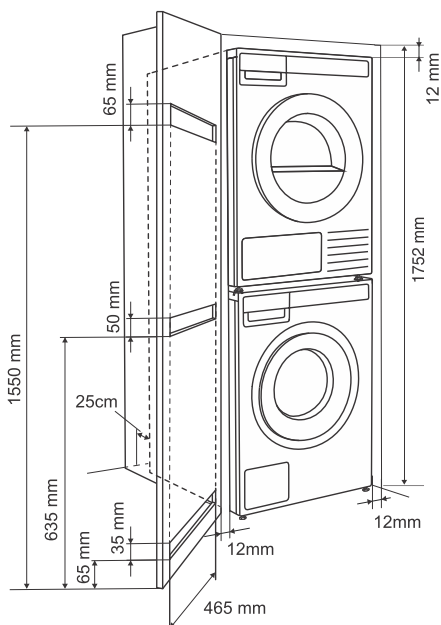

Installation dans un meuble

Le bandeau de commande ASKO sur le panneau avant permet d'encaster les lave-linge et sèche-linge dans un meuble.

Entre l'appareil et le meuble ou le mur, veillez à respecter une distance minimale de 12 mm et une distance minimale de 25 mm entre l'arête arrière du panneau supérieur de la machine et le meuble ou le mur. Une porte équipée de grilles est recommandée pour assurer une ventilation adéquate. À défaut, des ouvertures de ventilation doivent être intégrées à la porte. Voir la figure pour les dimensions minimales des ouvertures de ventilation.

Installation et raccordement

Branchement à l'arrivée d'eau

💡 INFORMATION

Le tuyau d'arrivée d'eau se trouve à l'intérieur du tambour du lave-linge. Avant utilisation, il doit être raccordé à l'appareil et à l'arrivée d'eau.

💡 INFORMATION

L'appareil doit être raccordé à l'arrivée d'eau par une personne expérimentée.

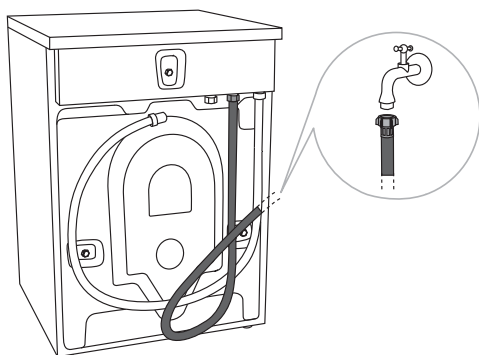

CONNEXION STANDARD

Utilisez le flexible d'alimentation pour brancher l'appareil. La pression de l'eau d'arrivée doit être comprise entre 0,1 and 1 MPa (environ 1–10 kp/cm², 1-10 bar, 10–100 N/cm²).

Si les flexibles sont neufs, nous vous recommandons de les rincer pour éliminer les impuretés, sinon elles risquent d'obstruer le filtre de l'écrou raccord, ce qui entraînerait la coupure de l'arrivée d'eau.

L'écrou du tuyau d'arrivée d'eau doit être serré assez fermement pour éviter les fuites. Après avoir raccordé le tuyau, vérifiez l'étanchéité du joint.

💡 INFORMATION

Utilisez exclusivement le flexible d'alimentation livré avec l'appareil. N'en réutilisez pas un ancien et n'en employez pas d'autre.

💡 INFORMATION

Si le raccordement sur le flexible d'alimentation est de dimensions différentes de celles du robinet d'eau (par exemple 3/4" → 1/2"), utilisez un adaptateur.

💡 INFORMATION

Lorsque vous raccordez le flexible d'alimentation en eau, veillez à ce que le tuyau soit positionné de manière à permettre l'écoulement correct de l'eau dans la machine.

Installation du flexible de vidange

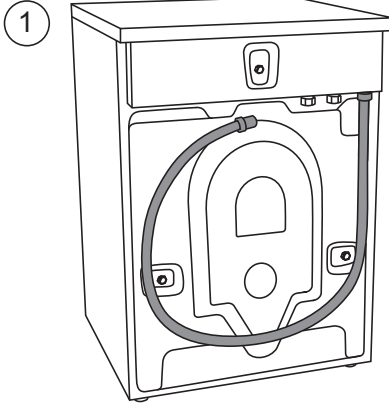

À la livraison, le lave-linge est équipé d'un tuyau d'évacuation fixé à la paroi arrière (Figure 1), qui doit être raccordé à l'évacuation.

💡 INFORMATION

Si le flexible de vidange n'est pas fixé convenablement, le fonctionnement correct et sûr du lave-linge n'est pas garanti.

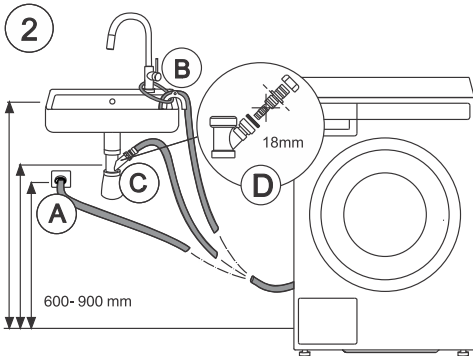

Le tuyau d'évacuation peut être installé de trois manières (voir Figure 2):

1 Pour une évacuation vers un siphon mural (A), qui doit être installé de manière à pouvoir être nettoyé;

2 Pour une évacuation dans un évier ou une baignoire (B). Utilisez une ficelle pour maintenir le tuyau de telle sorte qu'il ne puisse pas tomber;

3 Pour une évacuation directement dans le siphon de l'évier (C). Le diamètre du tuyau d'évacuation doit être d'au moins 4 cm. Le diamètre interne du tuyau doit être d'au moins 18 mm (D).

La longueur de l'extrémité du tuyau d'évacuation ne doit pas dépasser 900 mm et doit être placée à au moins 600 mm du sol. La position la plus basse (60 cm) constitue toujours la meilleure solution. Veillez à ce que le tuyau d'évacuation ne soit pas coudé.

Installation et raccordement

Raccordement au réseau électrique

RISQUE DE CHOC ÉLECTRIQUE !

Après installation, laissez le lave-linge en place pendant deux heures avant de le raccorder au réseau électrique.

Branchez l'appareil à une prise secteur raccordée à la terre. Après installation, elle doit rester facilement accessible et son conducteur de terre doit être conforme à la réglementation en vigueur.

Raccordement prévu à la livraison

Les caractéristiques de votre lave-linge figurent sur sa plaque signalétique.

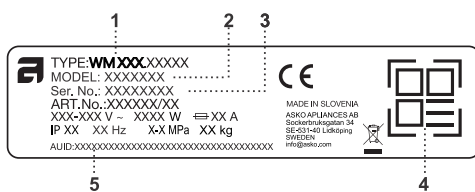

The diagram shows a technical label with the following information and callouts:

- 1 - Type de modèle (points to TYPE: WMXXXXXX)
- 2 - Modèle (points to MODEL: XXXXXXXX)
- 3 - Numéro de série (points to Ser. No.: XXXXXXXX)
- 4 - Code QR (points to a QR code)
- 5 - Code AUID (points to AUID:XXXXXXXXXXXXXXXXXXXXXXXXXXXXXXXXXXXX)

Other information on the label includes: ART.No.: XXXXXXXX/XX, XXX-XXX V - XXXX W ≡ XX A, IP XX XX Hz X-X MPa XX kg, CE mark, MADE IN SLOVENIA, ASKO APPLIANCES AB, Sjöstedtsvägen 34, SE-63140 Lidköping, SWEDEN, info@asko.com, and a small icon of a person with a lightning bolt.

- 1 - Type de modèle
- 2 - Modèle
- 3 - Numéro de série
- 4 - Code QR
- 5 - Code AUID

La protection devra être réalisée par un dispositif de coupure différentiel de type A.

RISQUE DE CHOC ÉLECTRIQUE !

Nous vous recommandons d'utiliser une protection contre les surtensions (overvoltage protection) pour protéger l'appareil contre la foudre.

ATTENTION !

Ne raccordez pas le lave-linge au réseau électrique par un câble prolongateur.

INFORMATION

Ne branchez pas le lave-linge à une prise de courant prévue pour un rasoir ou un sèche-cheveux.

INFORMATION

Les réparations et l'entretien liés à la sécurité et aux performances doivent être effectués par un professionnel qualifié.

Entretien du linge ASKO - Assistant caché (Hidden helpers)

Les accessoires Hidden Helper (étagère, panier ou planche à repasser) peuvent être installés entre le lave-linge et le sèche-linge, ou sur le dessus de ces appareils.

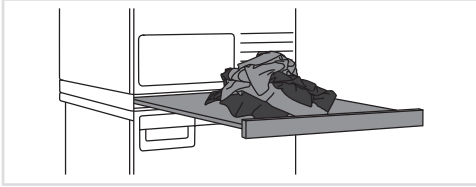

SLIM - Étagère simple

Cette étagère vous servira de surface supplémentaire pour plier les vêtements, rassembler les chaussettes par paires ou pour le rangement. Elle facilite également le chargement et le déchargement du linge. Vous pouvez l'installer entre votre lave-linge et votre sèche-linge.



BASKET - Panier

Ce grand panier coulissant est facilement accessible par une porte à ouverture push-pull. Utile pour enlever le linge et le porter jusqu'à la penderie ou le plan de travail pour le plier ou le repasser.

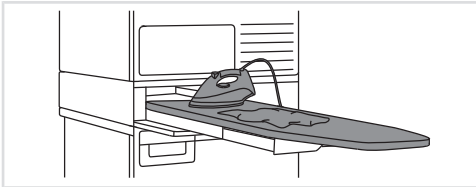

IRONING BOARD - Planche à repasser

La table à repasser escamotable est une solution intelligente, toujours pratique lorsque vous devez repasser vos vêtements ; elle se range facilement, en toute sécurité, et devient invisible lorsque vous n'en avez pas besoin.

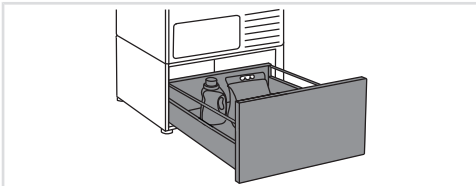

A PEDESTAL DRAWER - Tiroir piédestal

Un tiroir de rangement utile d'une hauteur de 30 cm. Idéal pour ranger votre lessive, votre adoucissant, vos cintres, vos pinces, vos manuels d'utilisation et autres objets utiles dans la buanderie.

Le tiroir piédestal s'installe sous le lave-linge ou le sèche-linge.

Disponibilité en fonction du marché

DÉNOMINATION	Blanc N° D'ARTICLE	Titane N° D'ARTICLE	Noir Graphite N° D'ARTICLE
SLIM	HS60W - 746295	HS60T - 746296	HS60G - 746297
BASKET	HB150W - 746298	HB150T - 746299	HB150G - 746300
IRONING BOARD	HI150W - 746311	HI150T - 746312	HI150G - 746314
A PEDESTAL DRAWER	HP320W - 746315	HP320T - 746316	HP320G - 746317

Description du lave-linge

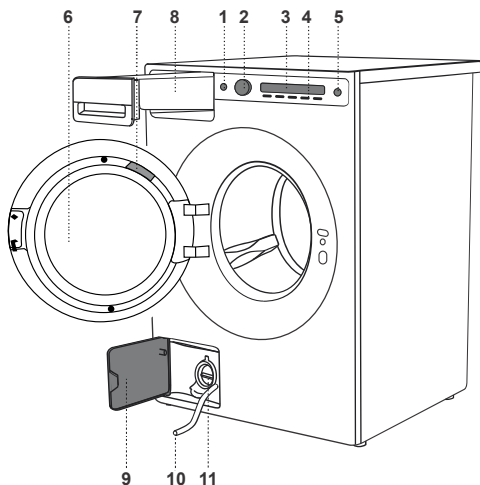

1. Interrupteur principal pour la mise Marche/Arrêt (On/Off)
2. Sélecteur de programme
3. Unité d'affichage (Display)
4. Touches de réglages
5. Bouton Start/Pause (Start/Pause)
6. Hublot du lave-linge
7. Plaque signalétique comportant les caractéristiques du lave-linge (sur la face interne du hublot) avec code QR et AUID
8. Tiroir à produits lessiviels
9. Couvercle de filtre de vidange
10. Flexible de vidange
11. Pompe de filtre de vidange (installée derrière le filtre de la pompe de vidange)

Tiroir à produits lessiviels

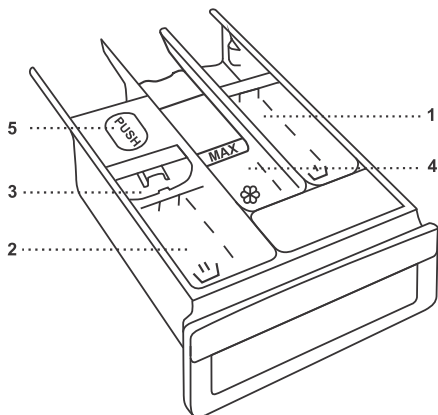

1. Compartiment prélavage
2. Compartiment pour lessive liquide destinée au lavage principal
Utilisez la cloison rabattable (3).
3. Compartiment pour lessive en poudre destinée au lavage principal
N'utilisez pas la cloison rabattable (3).
4. Compartiment pour assouplissant / produits de traitement
5. Languette servant au dégagement du tiroir à produits lessiviels

Réglages initiaux avant utilisation

Lors du branchement (voir chapitre *Installation et raccordement*) et de la première mise en marche de l'appareil, définissez d'abord les réglages suivants :

1. Choisissez une langue (Language)

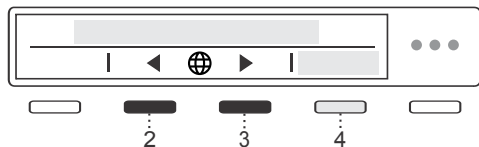

Utilisez les boutons 2 et 3 pour faire défiler la liste des langues et sélectionner celle souhaitée.

Confirmez votre sélection en appuyant sur 4 Sauvegarder (Save).

ATTENTION !

Une fois la langue sélectionnée, l'appareil vous informe qu'il est nécessaire de retirer toute protection de transport de l'appareil. Si vous l'avez déjà fait, continuez à configurer l'appareil en appuyant sur 4 Confirmer (Confirm).

Après avoir sélectionné la langue, tournez la molette dans le sens des aiguilles d'une montre et sélectionnez le réglage des unités de mesure.

2. Réglages d'unité (Unit settings)

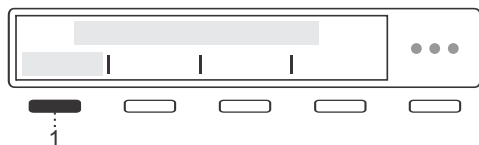

Unité de température (Temperature unit)

En appuyant sur 1 vous pouvez définir l'unité de mesure de la température sur:

- Celsius **°C** ou
- Fahrenheit **°F**.

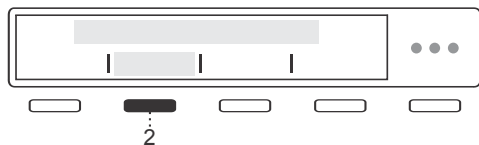

Unité de mesure des liquides (Liquid unit)

En appuyant sur 2 vous pouvez définir l'unité de mesure des liquides sur:

- Millilitres **ml** ou
- Cuillères à soupe **tbsp**.



Unité de poids (Weight unit)

En appuyant sur 3 vous pouvez définir l'unité de mesure du poids sur:

- Kilogrammes **kg** ou
- Livres **lbs**.

Confirmez votre sélection en appuyant sur 4 Sauvegarder (Save).

3. Dureté de l'eau



En appuyant sur 2 et 3 vous pouvez sélectionner le degré de dureté de l'eau parmi les options suivantes : Dure / Moyenne / Douce.

Réglages initiaux avant utilisation

Pour plus d'informations, appuyez sur 1 Informations.

Déterminer la dureté de l'eau :

- utilisez la bandelette réactive,
- contactez votre fournisseur d'eau.

Tableau de dureté de l'eau ; voir chapitre *Réglages système/Dureté de l'eau (Water hardness)*.

La quantité de détergent à utiliser dépend de la dureté de l'eau. Pour plus de détails, lisez les conseils sur l'emballage de la lessive. Informez-vous de la dureté de l'eau dans votre région auprès de votre compagnie de distribution.

💡 INFORMATION

Tous nos appareils sont testés avant de quitter l'usine.

Par conséquent, un peu d'eau a pu rester dans le filtre de la pompe de vidange ; ceci n'affecte pas les performances de l'appareil et ne risque pas de l'endommager.

4. Réglages Wi-Fi

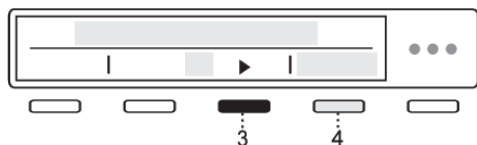

Vous pouvez activer la connexion Wi-Fi en appuyant sur 3 puis confirmez votre sélection en appuyant sur 4 Sauvegarder(Save).

Si vous avez activé la connexion Wi-Fi, consultez la procédure de configuration dans le chapitre ci-dessous *Comment activer le Wi-Fi sur l'appareil ?*.

Si vous ne souhaitez pas configurer la connexion Wi-Fi pour le moment, utilisez la molette de sélection de programme pour avancer.

Votre machine à laver est maintenant configurée et prête à l'emploi.

Connexion de l'appareil avec l'application ConnectLife

ConnectLife est une plateforme domotique avancée qui permet une connectivité transparente entre les utilisateurs, les appareils et les services. Avec l'application ConnectLife vous pouvez facilement surveiller et gérer vos appareils intelligents, recevoir des notifications directement sur votre périphérique et mettre à jour les logiciels (les fonctions disponibles dépendent de votre appareil et de votre lieu de résidence).

Pour connecter votre appareil intelligent à la plate-forme ConnectLife, vous avez besoin d'un réseau Wi-Fi domestique (les réseaux 2,4 GHz sont pris en charge) et d'un appareil intelligent avec l'application ConnectLife.



ÉTAPE 1 : téléchargez l'application ConnectLife en numérisant le code QR fourni ou en effectuant une recherche dans votre plateforme de téléchargement d'applications préférée.

Étape 2 : installez l'application ConnectLife et créez un compte.

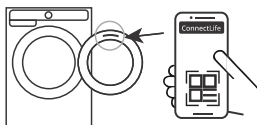

ÉTAPE 3 : dans l'application ConnectLife, accédez au menu « Ajouter un appareil » et sélectionnez le type d'appareil approprié. Numériser ensuite le code QR (qui se trouve sur la plaque signalétique de l'appareil ; vous pouvez également saisir manuellement le numéro AUID/SN).

ÉTAPE 4 : l'application vous guide ensuite tout au long du processus de connexion de l'appareil à votre périphérique intelligent.

Une fois la connexion établie, vous pouvez contrôler l'appareil à distance via l'application.

Conseils utiles pour votre appareil intelligent

💡 INFORMATION

Le code QR nécessaire à l'installation de l'application se trouve sur la plaque signalétique de l'appareil (voir chapitre : *Service après-vente*).

Comment activer le Wi-Fi sur l'appareil ?

1. Allumez l'appareil. Dans le menu principal, utilisez la molette de sélection de programme pour sélectionner *Réglages système (System settings)*. Confirmez votre sélection en appuyant sur (4) Entrer (Enter).
2. Tournez la molette de sélection de programme vers la droite et sélectionnez *Réglages Wi-Fi (Wi-Fi settings)*. Confirmez votre sélection en appuyant sur (4) Entrer (Enter).
3. Si le système *Wi-Fi (Wi-Fi system)* n'est pas activé, activez-le en appuyant sur (3).
4. Utilisez la molette de sélection de programme pour sélectionner *Config de la connexion (Connection setup)*, puis appuyez sur (3) Entrer (Enter). Appuyez sur (4) Suivant (Next).
5. Si l'application ConnectLife n'est pas installée sur votre smartphone (ou tout autre appareil intelligent), installez-la maintenant (en numérisant le code QR à l'écran), créez votre compte utilisateur et connectez-vous.
6.
 - Dans l'application ConnectLife, ouvrez le menu Ajouter un appareil (Add device).
 - Suivez les instructions de l'application ConnectLife.
 - Sélectionnez le type d'appareil.

Réglages initiaux avant utilisation

- Numérisez le code QR (qui se trouve sur la plaque signalétique de l'appareil).
- Sur l'appareil, appuyez sur (4) *Suivant (Next)*.
 - Le compte à rebours de 5 minutes démarre. Pendant ce temps, connectez l'application à l'appareil.
- Dans l'application ConnectLife, les instructions vous guideront tout au long du processus de saisie des données appropriées pour que votre appareil se connecte à votre réseau domestique.

Comment activer le démarrage à distance de l'appareil ?

Dans le menu principal, tournez la molette de sélection de programme vers la gauche pour sélectionner *Démarrage à distance (Remote start)*. Pour activer cette fonction, appuyez sur le bouton Démarrer/Pause (la porte doit être fermée). L'écran affiche (*Remote start/Activated*).

L'appareil peut désormais être commandé à distance via l'application ConnectLife.



INFORMATION

Démarrage à distance (Remote start) restera actif pendant les prochaines 24 heures, sauf annulation. Pendant ce temps, l'appareil peut passer en mode veille et l'écran peut être désactivé. Dans ce cas, le logo reste illuminé, ce qui signifie que la fonction de *Démarrage à distance (Remote start)* est toujours active.

Comment ajouter un ou plusieurs utilisateurs ?

Voir chapitre *Comment activer le Wi-Fi sur l'appareil ?* et suivez les étapes 1 et 2.

Utilisez la molette de sélection de programme pour sélectionner *Ajouter un appareil (Add device)*, puis appuyez sur (3) *Entrée (Enter)*. En tant que nouvel utilisateur, si l'application ConnectLife n'est pas encore installée sur votre appareil intelligent, veuillez l'installer.

- Dans l'application ConnectLife, accédez au menu Ajouter un appareil (Add device) et suivez les instructions.
- Sur l'appareil, appuyez sur (4) *Suivant (Next)*.
- - Le compte à rebours de 3 minutes démarre. Pendant ce temps, connectez l'application à l'appareil.
- Vous pouvez ensuite compléter et confirmer le paramètre dans l'application.

Comment supprimer les utilisateurs ?

Comment supprimer un utilisateur (Remove device) ?

Voir chapitre *Comment activer le Wi-Fi sur l'appareil ?* et suivez les étapes 1 et 2.

Utilisez la molette de sélection de programme pour sélectionner *Supprimer l'appareil (Remove device)*, puis appuyez sur (3) *Entrée (Enter)*. Appuyez sur (4) *(Ok)*. Suivez les indications qui apparaissent à l'écran de l'appareil.

INFORMATION

Cette étape supprimera tous les utilisateurs actifs de l'appareil. Si vous souhaitez à nouveau utiliser l'appareil à distance, vous devrez répéter le processus d'ajout d'un utilisateur.

Quel routeur Wi-Fi peut être utilisé ?

Seuls les réseaux de 2,4 GHz sont pris en charge. Si l'application ConnectLife ne parvient pas à trouver votre réseau local pendant le processus de configuration de la connexion, vérifiez les points suivants :

- votre routeur fonctionne à la fréquence de 2,4 GHz,
- votre réseau est masqué, et
- votre signal est assez fort.

Avez-vous d'autres questions ?

Visitez notre site Internet www.connectlife.io ou contactez-nous à : hello@connectlife.io.

Mise à niveau à distance du logiciel

Lorsque vous recevez une notification de mise à jour logicielle, vous pouvez choisir de mettre à jour votre logiciel dans le menu de l'application, sous réglages. Dès confirmation, la mise à jour est effectuée, l'appareil doit être en mode veille lors de cette opération (plus d'informations sur le mode veille au chapitre *Tableau des valeurs de consommation*).

Vérifiez les options de mise à jour du logiciel dans l'application ConnectLife.

Conseils préliminaires au lavage

Ce chapitre comporte plusieurs conseils sur la façon de préparer votre linge avant le lavage.

Avant d'utiliser votre lave-linge, retirez soigneusement tous les objets solides et les corps étrangers des textiles que vous souhaitez laver afin d'éviter d'endommager l'appareil ou d'obstruer le filtre de la pompe. Il peut s'agir des éléments suivants (vérifiez également toutes les poches et les rabats) :

- objets solides (par exemple, vis, agrafes, petites pierres, foin, etc.),
- résidus alimentaires (par exemple, os, pâte desséchée, etc.),
- particules séchées de matériaux de construction (par exemple, mortier, sable, boue, etc.).

⚠ ATTENTION !

Le fabricant décline toute responsabilité en cas de dysfonctionnements résultant du non-respect de ces instructions, qui peuvent également remettre en cause la validité de la garantie. Par ailleurs, le fabricant ne prend pas en charge les frais de réparation en cas de présence de corps étrangers dans la pompe ou de nettoyage de la pompe.

Tri du linge

Triez le linge selon :

- le degré de salissure,
- la couleur,
- matière,
- température de lavage admissible.

Vêtements

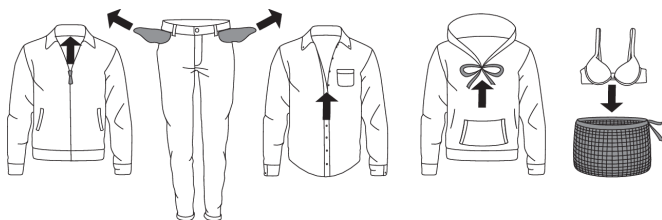

- Triez le linge selon le type de matière, la couleur, le degré de salissure et la température de lavage admissible (voir *Tableau des programmes*).
- Lavez séparément le linge qui peluche beaucoup.
- Videz les poches : les pièces de monnaie ou les clous peuvent endommager le linge et la machine.
- Fermez les boutons et les fermetures à glissières, nouez les rubans et tournez les poches à l'envers ; enlevez toutes les attaches amovibles en métal qui pourraient abîmer le linge et l'intérieur de la machine ou obstruer le flexible de vidange.
- Retournez à l'envers les vêtements fragiles ; cela réduira le risque de déchirure et décoloration.
- Mettez le linge très délicat et les petits vêtements dans un filet de protection.

(Le filet de protection est disponible à la vente auprès du service Clients en tant qu'accessoire en option.)

Conseils préliminaires au lavage

Symboles d'entretien

Observez les symboles d'entretien figurant sur les étiquettes des vêtements.

Symboles d'entretien des textiles :

Lavage normal;

Linge fragile

	Température max. de lavage 90°C		Température max. de lavage 40°C		Lavage à la main
	Température max. de lavage 60°C		Température max. de lavage 30°C		Lavage interdit

Blanchiment

	Eau de Javel possible à l'eau froide		Eau de Javel interdite
--	--------------------------------------	--	------------------------

Nettoyage à sec

	Possible avec tous les solvants		Perchloréthylène R11, R113, solvants pétroliers
	Nettoyage à sec avec Kérosène, alcool pur et R113		Nettoyage à sec interdit

Repassage

	Repassage au fer à 200°C max.		Repassage au fer à 110°C max.
	Repassage au fer à 150°C max.		Repassage interdit

Séchage

Séchage naturel		Séchage en machine	
	Sécher à plat		Température élevée possible
	Sécher sans essorer au préalable		Température modérée possible
	Suspendre sur un fil ou un cintre		Séchage en machine interdit

Conseils préliminaires au lavage

Types de linge

Coton teint

Le linge en coton coloré à laver à 40 °C doit d'abord être lavé à une température de 60 °C pour éliminer l'excès de teinture. À défaut, la teinture risque de s'estomper. Pour préserver la couleur du linge, utilisez une lessive sans agents de blanchiment.

Lin non blanchi

Les tissus en lin écrus doivent être lavés à 60 °C avec une lessive sans agent de blanchiment. Le linge de maison très sale peut être lavé occasionnellement à des températures plus élevées, en veillant toutefois à ne pas le faire trop souvent, car les températures de lavage élevées peuvent altérer la brillance et la résistance du linge de maison.

Laine

Ces matières peuvent être lavées à la main ou à la machine. Le programme Laine/Lavage main est aussi doux, sinon plus, qu'un véritable lavage à la main.

La laine est particulièrement sensible au lavage et aux traitements similaires.

Lors de l'utilisation du programme Laine/A la main (Wool/Hand Wash) utilisez une lessive adaptée à la laine et évitez l'adoucissant.

Si vous ne souhaitez pas essorer vos vêtements, sélectionnez un réglage sans essorage (voir chapitre *ÉTAPE 6 : Choisissez les réglages du programme*). Cependant, la plupart des vêtements sont capables de supporter une courte période d'essorage. La vitesse d'essorage maximale disponible est de 800 tr/min.

Viscose et fibres synthétiques

Les tissus en viscose et certaines fibres synthétiques sont très sensibles et nécessitent beaucoup d'espace pour ne pas se froisser. Lors du lavage, remplissez la charge recommandée pour le programme et choisissez un programme avec une vitesse d'essorage ne dépassant pas 1200 tr/min.



INFORMATION

La viscose et les acétates sont fragiles lorsqu'ils sont humides.

Gain de temps et économies d'énergie

Gagnez du temps en utilisant le mode Rapide (Speed mode) et économisez de l'énergie avec le mode Eco qui permet un lavage écologique (Green mode).

Économies et efficacité

Vous pouvez économiser pas mal d'énergie si vous n'utilisez pas les programmes fonctionnant à haute température.

Sélectionnez le Programme rapide (QuickPro) si vous souhaitez uniquement rafraîchir votre linge ou utiliser le Programme horaire (Time program). Ces programmes permettent d'économiser de l'eau et de l'énergie.

Sélectionner la vitesse d'essorage maximale permet de réduire la consommation d'énergie si vous séchez le linge dans un sèche-linge ou un sèche-armoire.

Détergents

INFORMATION

Les lessives pourvues de l'écolabel européen sont les moins nocives pour l'environnement.

Employez uniquement des lessives destinées au lavage en machine.

Nous vous conseillons de diluer les assouplissants trop épais pour éviter qu'ils obstruent l'ouverture du tiroir à produits.

Les lessives liquides sont prévues uniquement pour le lavage sans pré-lavage.

Dosez la lessive conformément aux recommandations du fabricant. La quantité de lessive recommandée pour certaines charges et certains niveaux de dureté de l'eau est indiquée sur l'emballage de la lessive.

Accessoires de dosage

Pour doser correctement les détergents, en particulier liquides, utilisez les accessoires fournis par le fabricant du détergent.

Taches

Si votre linge comporte des taches (sang, œufs, café, herbe, etc.), il faut les traiter avant le lavage, puis le laver avec le programme Antitache (si votre machine en est pourvue).

Avant d'employer des détachants spécifiques, essayez d'enlever les taches superficielles avec des méthodes naturelles qui ne nuisent pas à l'environnement.

Mais il faut agir vite ! Absorbent la tache avec du buvard ou un mouchoir en papier, puis rincez à l'eau froide (ou tiède), mais jamais à l'eau chaude !

Si vous utilisez des agents de blanchiment ou des détachants, il existe un risque de corrosion ou de décoloration.

ATTENTION !

Afin de protéger l'environnement, nous vous mettons en garde contre les produits chimiques puissants.

N'utilisez aucune substance ou agent chimique ; utilisez uniquement les lessives détachantes.

Teintures

Si vous souhaitez teindre des tissus dans la machine, choisissez le programme Coton (Cotton) et éventuellement l'option Super rinçage (Super Rinse). Sélectionnez la température conformément aux recommandations du fabricant de teinture. Si vous souhaitez teindre des tissus mixtes, tels que le polyester/coton, choisissez une vitesse d'essorage faible.

Après la teinture, utilisez le programme de Nettoyage du tambour (Drum Cleaning). Ajoutez la quantité de lessive habituelle.

Si vous utilisez des agents de blanchiment ou des détachants, il existe un risque de corrosion ou de décoloration.

Conseils préliminaires au lavage

ATTENTION !

Afin de protéger l'environnement, nous vous mettons en garde contre les produits chimiques puissants.

Si vous lavez à basse température ou avec des lessives liquides, des micro-organismes et une odeur désagréable risquent de se développer dans le lave-linge. Laissez la porte du lave-linge ouverte après chaque lavage pour permettre à l'appareil de sécher. En cas d'odeur désagréable, exécutez le programme (Drum Cleaning).

Pour prévenir et éliminer les dépôts de calcaire, utilisez uniquement des agents avec protection anti-corrosion intégrée. Respectez les instructions du fabricant du produit de nettoyage. Pour éliminer les dépôts de calcaire, nous vous recommandons de lancer le programme Nettoyage du tambour (Drum Cleaning). Ajoutez du vinaigre d'alcool (2 dl).

Pour éviter une surconsommation d'énergie et obtenir de meilleures performances de lavage, nous recommandons d'éviter de laver de très petites quantités de linge.

Vous pouvez économiser de l'énergie et de l'eau en remplissant le lave-linge à la capacité spécifiée par le fabricant pour chaque programme.

Les étapes du lavage (1 à 8)

ÉTAPE 1 : triez le linge.

Voir chapitre *Conseils préliminaires au lavage*.

⚡ INFORMATION

Mettez les soutiens-gorge dans un filet de lavage. Videz les poches : les pièces de monnaie ou les clous peuvent endommager le linge et la machine.

ÉTAPE 2 : mettez le lave-linge en marche

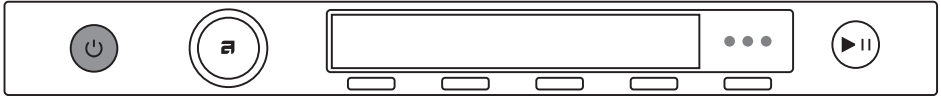

Activer/Désactiver

Appuyez le bouton  activer/désactiver (On/Off).

ÉTAPE 3 : ouvrez le hublot et chargez le linge

Ouvrez le hublot en tirant la poignée vers vous.

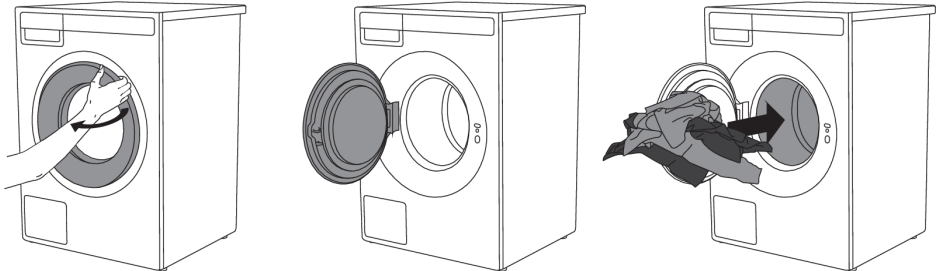

Chargez le linge dans le tambour.

Vérifiez auparavant si le tambour est vide.

Ne surchargez pas le tambour !

Si le tambour est trop plein, le linge ne sera pas lavé en profondeur.

ÉTAPE 4 : ajoutez la lessive et l'assouplissant

La dose de lessive recommandée est généralement indiquée sur l'emballage. Quand vous lavez une petite quantité de linge, vous pouvez diminuer la dose de détergent.

Respectez les recommandations des fabricants concernant l'efficacité de la lessive à une température donnée, en fonction de la quantité de linge et de la dureté de l'eau.

Les étapes du lavage (1 à 8)

Lessive en poudre

INFORMATION

Nous vous recommandons d'ajouter la lessive juste avant de lancer le lavage. Dans le cas contraire, veillez à ce que le compartiment du tiroir à produits soit parfaitement sec, sinon la poudre risque de s'agglomérer et former des grumeaux avant le départ du programme.

Lessive liquide

Lors de l'utilisation de lessive liquide et d'adoucissants, respectez les recommandations du fabricant de lessive. Lorsque vous utilisez des lessives concentrées, nous vous recommandons de toujours utiliser des boules de lavage. Dans le tiroir à lessive, utilisez le séparateur (3) ; voir la figure dans le chapitre Description du lave-linge *Description du lave-linge Tiroir à produits lessiviels*.

Ajoutez la lessive liquide dans le compartiment de lavage principal (1).

Boule à lessive ou filet de lavage

Si vous utilisez une boule à lessive ou un filet de lavage, placez-les directement dans le tambour et choisissez un programme sans pré-lavage.

INFORMATION

Une quantité excessive de lessive n'améliore pas les résultats de lavage. Elle génère au contraire trop de mousse et accroît l'impact sur l'environnement. Il vaut mieux utiliser moins de détergent. Augmentez la dose seulement si vous n'êtes pas satisfait du résultat de lavage.

Assouplissant

Versez l'assouplissant dans le tiroir à produits lessiviels, dans le compartiment identifié par le symbole . Respectez les recommandations figurant sur l'emballage.

INFORMATION

Ne remplissez pas le compartiment destiné à l'assouplissant au-dessus du repère "MAX" (niveau maximum), sinon il sera entraîné trop tôt dans le tambour de la machine, et le résultat de lavage sera médiocre.

Les étapes du lavage (1 à 8)

ÉTAPE 5 : Choisissez le programme

Choisissez le programme en tournant le sélecteur vers la droite ou la gauche.

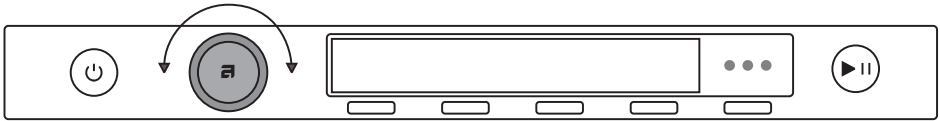

Choisissez le programme en fonction du type et du degré de salissure du linge (voir chapitre *Conseils préliminaires au lavage*).

La durée du programme prévue s'affiche.

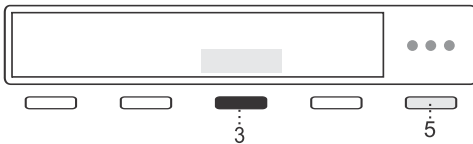

Une fois le programme sélectionné, vous pouvez appuyer sur la touche 5, puis sur la touche 3 Informations pour afficher une brève description du programme et de la charge maximale.

Vous pouvez aussi sélectionner des réglages complémentaires pour chaque programme. Voir *ÉTAPE 6 : Choisissez les réglages du programme*.

Tableau des programmes

Choisissez l'un des programmes ci-dessous :

Programme	Capacité (kg)	Vitesse d'essorage (tr/min)	Description
Eco 40-60 1)	9 FL	1400	Cycle de lavage qui permet de nettoyer du linge en coton normalement sale, lavable à 40°C ou 60°C. Ce programme est destiné à évaluer la conformité avec la législation de l'UE en matière d'écoconception.
Coton (Cotton) 2) cold-90°C	9 FL	1400	Utilisez le programme Coton pour laver le linge en coton présentant un degré de salissure normal. Choisissez entre différentes températures de lavage. La vitesse d'essorage peut être réglée selon vos préférences. La durée du programme et la quantité d'eau seront ajustées en fonction de la quantité de linge. Utilisez la fonction pré-lavage ou un volume d'eau plus important pour les vêtements très sales. En cas d'allergies, il est conseillé d'utiliser la fonction de rinçage renforcé pour améliorer l'élimination des résidus sur le linge.
Mixte/Synthétiques (Mix Sythetic) 2) cold-60°C	4	1200	Le programme Mixte/Synthétique est adapté aux vêtements en fibres synthétiques et mixtes ou en viscose et permet un lavage facile du linge en coton.

Les étapes du lavage (1 à 8)

Choisissez l'un des programmes ci-dessous :

Programme	Capacité (kg)	Vitesse d'essorage (tr/min)	Description
Linge blanc (White laundry) cold-90°C	4.5 HL	1400	Utilisez le programme Linge blanc pour le linge blanc présentant un degré de salissure normal à important. Sélectionnez une température plus basse pour le linge peu sale et une température plus élevée pour le linge très sale.
Linge de couleur (Coloured laundry) cold-60°C	4.5 HL	1200	Ce programme permet de laver les vêtements colorés en utilisant des lessives spécifiquement conçues pour préserver les couleurs. Il est recommandé de retourner les vêtements foncés avant le lavage.
Laine/Lav. à main (Wool/Hand wash) cold-40°C	2	800	Programme doux pour la laine, la soie et les vêtements qui doivent être lavés à la main. La température maximale est de 40°C, le cycle d'essorage est court à une vitesse maximale de 1200 tr / min. N'utilisez pas d'assouplissant avec ce programme !
Délicat (Delicates) cold-40°C	4	800	Programme destiné aux textiles délicats en fibres synthétiques ou mixtes, ainsi qu'à l'entretien courant du linge en coton et en viscose. Ce programme convient aussi pour les oreillers, les vestes matelassées et des articles similaires, en raison du volume d'eau élevé qu'il utilise. Lisez attentivement les instructions de lavage. Si la couche extérieure comporte une membrane, n'utilisez pas d'assouplissant. La température de lavage peut être réglée jusqu'à 40 °C , et la vitesse d'essorage peut être réglée jusqu'à 1000 tr/min.
Vêtements de sport (Sportswear) 30°C-60°C	3.5	1200	Ce programme convient aux vêtements techniques avec membrane et aux tissus imperméables ou respirants lavables en machine. Il est également adapté aux tenues de sport en fibres mélangées. Il lave à basse température avec un brassage modéré. N'utilisez pas d'assouplissant avec ce programme !
Vêtem d'extérieur (Outerwear) cold-40°C	3.5	800	Ce programme convient au lavage des vestes d'hiver, des manteaux et de tous les vêtements d'extérieur très sales.
Durée programmée (Time program) cold-60°C	2	1400	Utilisez le Programme horaire pour régler la durée du programme, de 20 minutes à 2 heures. Assurez-vous de choisir la durée et la température appropriées au degré de salissure du linge.
Rafraîchissement vapeur (Steam Refresh)	1.5	/	Ce programme permet d'adoucir et de désinfecter les vêtements. La fonction de rafraîchissement vapeur permet de réduire ou d'éviter le repassage. Après avoir été rafraîchi à la vapeur, le linge peut être légèrement humide ou contenir de légères traces d'eau.

Les étapes du lavage (1 à 8)

Choisissez l'un des programmes ci-dessous :

Programme	Capacité (kg)	Vitesse d'essorage (tr/min)	Description
Rinçage (Rinse)	9 FL	1400	Ce programme convient au linge qui nécessite uniquement un rinçage, ainsi qu'au nettoyage ustensiles de ménage tels que les chiffons ou les serpillières.
Vitesse d'essorage (Spin)	9 FL	1400	Utilisez ce programme uniquement pour essorer le linge.
Vidange (Drain)		/	Si vous souhaitez uniquement vidanger l'eau du lave-linge, choisissez le programme Vidange (Drain).
Chemises (Shirts/Blouses) cold-60°C	3	1000	Utilisez le programme Chemises pour les chemises et les chemisiers. Il s'agit d'un programme anti-froissement très délicat. Le programme génère de la vapeur en fin de cycle.
Jeans (Jeans) cold-40°C	3.5	1200	Ce programme peut être utilisé pour préserver la couleur de vos vêtements foncés ou de vos jeans grâce aux réglages de température et de vitesse d'essorage adaptés.
Draps/Serviettes (Beddings/Towels) 30°C-90°C	5	1400	Utilisez le programme Literie et serviettes pour laver les articles volumineux tels que le linge de lit. Ce programme utilise plus d'eau et effectue un rinçage supplémentaire.
Duvets (Puh) cold-40°C	3.5	1200	Utilisez ce programme pour laver des couvertures, manteaux, gilets ou vestes. Placez les vêtements dans la machine de façon à ce qu'ils ne touchent pas le joint en caoutchouc ni le verre.
Imperméabilisation (Waterproofing)	3.5	400	Programme Vêtements de sport et microfibres. Nous recommandons l'utilisation d'un imperméabilisant.
Nettoyage du tambour (Drum Cleaning)		/	Ce programme est utilisé pour nettoyer le tambour et enlever les résidus de lessive et de bactéries. Pour sélectionner ce programme, tournez le sélecteur vers la gauche ou la droite jusqu'à la position Drum clean (Nettoyage Tambour) (Programme d'autonettoyage). D'autres fonctions supplémentaires ne sont pas accessibles. Le tambour doit être vide. N'ajoutez pas de lessive ou d'adoucissant ! Pour un détartrage efficace, vous pouvez ajouter du vinaigre d'alcool (environ 2 dl) ou du bicarbonate de soude (1 cuillerée à soupe ou 15 g). Nous vous recommandons d'utiliser ce programme au moins une fois par mois.

Les étapes du lavage (1 à 8)

1) Programme d'essais de conformité au Règlement (UE) n° 2019/2023 de la Commission relatif à l'écoconception et au Règlement n° 2019/2014 relatif à l'étiquetage énergétique.

2) Information pour les laboratoires d'essais : dans le cadre d'un essai conforme à la norme EN60456 en vigueur, il convient de sélectionner la vitesse d'essorage maximale.

FL Pleine charge (Full Load)

HL Demi-charge (Half Load)

cold Lavage à froid

INFORMATION

Pour ce qui est de la consommation d'énergie et d'eau, les programmes qui fonctionnent à des températures plus basses et durent plus longtemps sont généralement les plus efficaces.

INFORMATION

Le bruit et la quantité d'humidité résiduelle sont liés à la vitesse d'essorage : plus la vitesse d'essorage est élevée, plus le bruit est important et plus la quantité d'humidité résiduelle est faible.

Recommandations pour les détergents en vertu du Règlement (UE) n° 1015/2010

Programme	Détergent			
	Universel	Pour le linge de couleur	Pour le linge délicat et la laine	Spécial
Eco 40-60	✓	✓		
Coton	✓	✓		
Mixte/Synthétiques	✓	✓		
Linge blanc	✓			✓
Linge de couleur	✓	✓		
Laine/Lav. à main			✓	✓
Délicat			✓	✓
Vêtements de sport		✓	✓	✓
Vêtem d'extérieur		✓	✓	✓
Durée programmée	✓	✓		
Rafraîchissement vapeur				
Rinçage				
Vitesse d'essorage				
Vidange				
Chemises		✓	✓	
Jeans		✓	✓	
Draps/Serviettes	✓	✓		
Duvets		✓	✓	
Imperméabilisation		✓	✓	✓
Nettoyage du tambour				

Les étapes du lavage (1 à 8)

✓ Choix des options

ÉTAPE 6 : Choisissez les réglages du programme

Les réglages du programme vous permettent d'adapter plus finement le programme choisi à vos besoins.

Certains réglages de programme sélectionnés resteront enregistrés après le lavage et pourront être modifiés ultérieurement. Les réglages suivants sont enregistrés : spinning, ADS, modes de lavage, température, rinçage supplémentaire, prélavage et supplément d'eau. D'autres réglages tels que : faible charge, désinfection à la vapeur, rinçage et arrêt, anti-froissement, départ différé et manual assist ne peuvent pas être enregistrés.

Les réglages que vous avez sélectionnés pour un programme restent en mémoire lorsque le lavage est terminé, et vous pouvez les modifier par la suite (sauf le Départ différé qui n'est pas mémorisé à la fin du programme).

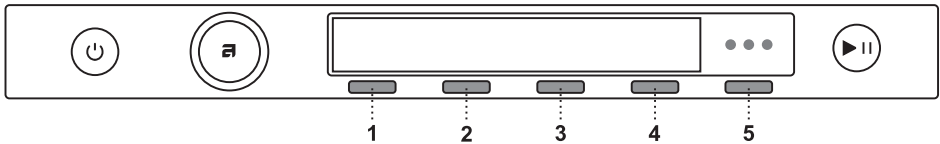

1. Modes de lavage (Mode)
2. Température (Temperature)
3. Essorage (Spin)
4. Dose (Dose)
5. Plus d'options (More options)

Sélectionnez les réglages du programme avant d'appuyer sur la touche **Départ**/Pause.

Lorsqu'un programme de lavage est en cours, les réglages du programme ne peuvent pas être modifiés.

🔧 INFORMATION

Appuyez sur le bouton situé sous le réglage du programme et maintenez-le enfoncé pour afficher les informations relatives à ce réglage.

🔧 INFORMATION

Certains réglages peuvent ne pas être disponibles pour les programmes de lavage.

Voici les réglages du programme qui peuvent être sélectionnés à l'aide des boutons 1 à 4:

Modes de lavage (Mode)

Les modes de lavage suivants sont disponibles :

- Mode Défaut (Default)
(réglage de base)

Les étapes du lavage (1 à 8)

- (Eco) Mode Vert (Green)
(économies d'énergie : consommation d'eau réduite)
- Mode Rapide (Speed)
(Gain de temps, durée de lavage plus courte, consommation d'eau et d'électricité plus élevée).
La demi-charge est conseillée avec le programme Coton.

Température (Temperature)

Les options températures disponibles dépendent du programme sélectionné.

Les températures suivantes sont disponibles pour le programme choisi :

Lavage à froid (Cold) et 20/30/40/50/60/70/80/90 °C.

Essorage (Spin)

Les vitesses d'essorage suivantes sont disponibles pour le programme sélectionné : max. (tr/min) /... / sans pompage (No drain) (tr/min max. = selon le modèle).

Le réglage par défaut est de 1400 tr/min ; il dépend du programme sélectionné (vous pouvez modifier la vitesse d'essorage – la réduire ou l'augmenter (uniquement sur certains modèles).

Les vitesses d'essorage disponibles dépendent du programme sélectionné.

Assistance manuelle (Manual Assist)

Il existe plusieurs façons de doser la lessive :

- Dose manuelle (Manual dose),
- Assistance manuelle (Manual Assist),

Avec la fonction Manual Assist , le lave-linge recommande la quantité optimale de lessive en fonction des réglages sélectionnés.

La quantité de lessive recommandée dépend de la dureté de l'eau, du programme de lavage sélectionné et de la quantité de linge.

Après avoir activé la fonction Manual Assist, vous pouvez sélectionner le niveau de saleté du linge (3 niveaux sont disponibles). Une fois le niveau de saleté sélectionné, appuyer sur le bouton 4 (OK). Ensuite, appuyez sur le bouton Start et le lave-linge commence à calculer la quantité de lessive appropriée. La quantité recommandée sera affichée à l'écran.

À gauche : quantité de lessive concentrée. À droite : quantité de lessive non concentrée. Ajoutez la quantité de lessive recommandée dans le récipient doseur (situé dans le compartiment de lavage principal) et appuyez sur le bouton Start pour lancer le cycle de lavage.

Pour plus de réglages de programmes, appuyez sur le bouton (5) puis confirmez la sélection avec le bouton (1) Plus d'options (More options). Tournez la molette pour sélectionner le réglage souhaité. Appuyez sur le bouton (3) pour confirmer le réglage.



Les réglages de programmes suivants sont disponibles :

Prélavage (Prewash)

Pour effectuer un prélavage avant le lavage principal, sélectionnez l'option Prélavage. Il est recommandé d'utiliser ce réglage pour le linge très sale ou pour le linge présentant des taches tenaces en surface.

Les étapes du lavage (1 à 8)

Vous pouvez sélectionner le pré-lavage en appuyant sur 3. Confirmez votre sélection en appuyant sur 4 Ok.

Ajoutez la lessive de pré-lavage dans le compartiment prévu à cet effet  et la lessive du lavage principal dans le compartiment correspondant  (voir chapitre «COMPARTIMENT DE LESSIVE»).

Niveau d'eau élevé (High water level)

L'option Niveau d'eau élevé (High water level) permet d'augmenter la quantité d'eau utilisée pendant les phases de lavage et de rinçage principales. Elle est disponible avec certains programmes.

Ce réglage permet un lavage et un rinçage plus approfondis pour le linge très sale, un meilleur entretien des textiles volumineux ou délicats et une élimination plus efficace des taches et des résidus de lessive.

Confirmez votre sélection en appuyant sur 3. Confirmez votre sélection en appuyant sur 4 Ok.

Super rinçage (Super rinse)

Vous pouvez choisir **d'activer** (On) ou **de désactiver** (Off) la fonction Super rinçage.

Ce réglage permet de rincer les vêtements en profondeur, sans laisser de résidus de lessive ou de saleté. Cette option est recommandée pour les personnes ayant la peau très sensible et/ou dans les régions où l'eau est très douce. Le réglage permet un double rinçage supplémentaire.

Confirmez votre sélection en appuyant sur 3. Confirmez votre sélection en appuyant sur 4 Ok.

Rinçage et pause (Rinse and hold)

Ce réglage n'inclut pas de cycle d'essorage final. Si le réglage est **activé** (On), le linge repose dans l'eau de rinçage final une fois le cycle de lavage terminé, jusqu'à ce que vous sélectionniez l'étape suivante.

Il est possible de reprendre en procédant comme suit :

Déverrouillez la porte: le lave-linge évacue l'eau et interrompt le programme.

Essorage et finition: l'essorage s'effectue et le cycle de lavage est terminé.

Le réglage permet d'éviter que les vêtements ne développent une mauvaise odeur, car il permet de terminer le programme au bout de plusieurs heures, lorsque l'utilisateur décide de lancer le cycle d'essorage.

Confirmez votre sélection en appuyant sur 3. Confirmez votre sélection en appuyant sur 4 Ok.

Antipli (Anti crease)

Pour éviter les plis, sélectionnez la fonction Antipli (Anti crease) (lavage délicat). Cette fonction est recommandée pour le linge délicat.

Confirmez votre sélection en appuyant sur 3. Confirmez votre sélection en appuyant sur 4 Ok.

Elle sera lancée après le cycle de lavage.

Départ différé (Delay start)

Sélectionnez le départ différé lorsque vous souhaitez que le programme de lavage démarre à une heure ultérieure.

Les étapes du lavage (1 à 8)

Vous pouvez choisir un délai de démarrage compris entre **30 minutes** à 6 heures par paliers de 30 minutes, puis de 6 heures à 24 heures par paliers d'une heure.

Appuyez le bouton **Start/Pause** pour démarrer. Lorsque le compte à rebours est parvenu à zéro, le programme de lavage sélectionné démarre automatiquement.

Après 5 minutes d'inactivité, l'écran se désactive.

En appuyant sur le bouton Activer/Désactiver (On/Off) vous pouvez le réactiver. L'écran affiche le compte à rebours jusqu'au début du cycle de lavage.

L'écran s'allume 1 minute avant le départ du programme de lavage.

Au terme du compte à rebours, la durée du cycle de lavage s'affiche à l'écran.

Si vous souhaitez annuler le départ différé et lancer immédiatement le processus de lavage, appuyer sur Ignorer (Skip).

Lorsque le démarrage différé est déjà programmé, celui-ci peut être annulé en appuyant sur le bouton Start/Pause pendant 3 secondes pour revenir à la sélection initiale.

INFORMATION

Si vous avez réglé le Départ différé et que vous utilisez de la lessive liquide, nous vous déconseillons de choisir un programme avec pré-lavage.

Ajouter favori (Add to favourite)

Pour ajouter le programme sélectionné à vos favoris, confirmez votre sélection en appuyant sur la touche 3.

située côté du programme sélectionné, l'icône suivante s'allume ♥. Le programme sera sauvegardé.

Il est possible d'enregistrer jusqu'à 6 programmes favoris.

• Suppression d'un programme favori

Lorsque tous les 6 emplacements sont utilisés, il n'est pas possible de définir un nouveau programme.

Pour ajouter un nouveau programme favori, vous devez en supprimer un existant au préalable.

Pour supprimer un programme favori, sélectionnez le programme que vous souhaitez supprimer. Sélectionnez le réglage *Ajouter favori (Add to favourite)* et confirmez la suppression du programme favori en appuyant sur 3 Supprimer (Remove). Le programme sera supprimé.

Pour accéder aux réglages système, tournez la molette de sélection de programme vers la droite et confirmez la sélection en appuyant sur 4 *Entrée (Enter)*.

Si vous n'effectuez aucune action pendant 5 minutes, l'écran passera en mode veille (Stand by).

Pour activer l'affichage, appuyez sur la touche Activer/Désactiver (On/Off) ou ouvrez la porte de la machine à laver.

ÉTAPE 7 : Lancez le lavage

Fermez le hublot du lave-linge et appuyez sur la touche **Départ/Pause**.

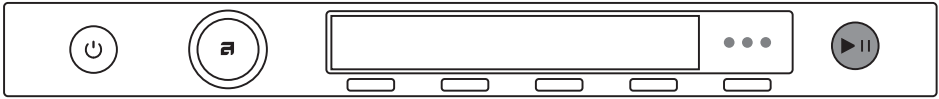

► **Départ** (pression brève – démarrer/continuer)

|| **Pause** (pression brève – interrompre momentanément le lavage)

Annuler (appuyez 3 secondes sur la touche)

Temps restant

La durée de lavage prévue en fonction du programme sélectionné s'affiche en heures et minutes.

La durée de lavage réelle va dépendre du programme sélectionné, du volume de la charge, du type de linge, de la vitesse d'essorage, etc.

La durée de lavage réelle peut être plus longue ou plus courte que la durée prévue.

Le temps restant est mis à jour tout au long du programme en fonction de la charge réelle de linge et de la quantité d'eau admise dans la machine. La dernière mise à jour du temps restant a lieu avant l'essorage final.

En cas de distribution inégale du linge, la durée affichée sur l'écran clignote et le décompte ne démarre pas. Une fois que le linge est redistribué uniformément, la durée de lavage continue et cesse de clignoter.

Ajouter ou enlever du linge après le départ du programme

Pour ajouter ou retirer du linge en cours de programme, utilisez le bouton **Start/Pause** pour arrêter le programme, puis sélectionnez **Ajouter vêtements (Add Clothes)**.

La porte peut être ouverte lorsque l'eau est en train d'être vidangée du lave-linge (avant qu'elle ne le soit complètement). Ensuite, ajoutez ou retirez le linge. Refermez la porte et reprenez le programme. Appuyez sur **Start/Pause**.

Le programme va reprendre au point où vous l'avez interrompu.

Si le hublot ne peut pas s'ouvrir, il est possible que la température soit trop haute à l'intérieur de la machine, et vous ne serez pas en mesure d'ajouter du linge.

Si le hublot ne s'ouvre pas, il est aussi possible que le programme soit trop avancé et que le linge ajouté à ce moment-là ne puisse pas être lavé correctement.

Pause, arrêt, ou modification du programme

Pour mettre le programme en pause, appuyez brièvement sur le bouton **Start/Pause**.

Pour continuer le programme, appuyez de nouveau sur la touche **Départ/Pause**.

Pour arrêter définitivement le programme, appuyez 3 secondes sur la touche **Départ/Pause**.

Sélectionnez **Arrêter le programme (Stop program)**. Le programme est annulé et l'eau est vidangée du lave-linge. Ce n'est qu'alors que vous pouvez ouvrir la porte du lave-linge. Utilisez la molette de sélection de programme pour choisir un nouveau programme, ajoutez de la lessive si nécessaire, puis appuyez sur **Start/Pause**.

Les étapes du lavage (1 à 8)

💡 INFORMATION

Si la température est très élevée dans le tambour, le processus de refroidissement démarre avant l'annulation du programme.

En appuyant sur On/Off le programme de lavage peut être interrompu.

Le lave-linge s'arrête alors.

Après avoir remis le lave-linge en marche, appuyez sur le bouton **Start**/Pause pour reprendre le programme.

💡 INFORMATION

N'ouvrez pas le tiroir à produits lessiviels pendant que l'appareil est en service.

💡 INFORMATION

Dans certains cas, le hublot peut être verrouillé bien qu'aucun programme ne soit en cours (par ex. en cas d'erreur). Pour déverrouiller le hublot, appuyez sur la touche Départ/Pause pendant un certain temps.

Compteur de cycle (Cycle Counter)

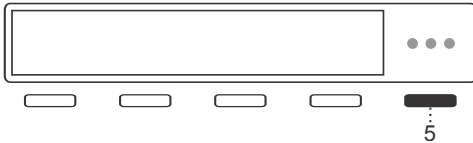

Affichage du nombre de cycles effectués.
Appuyez sur la touche 5 du programme et maintenez-la enfoncée pendant 3 secondes.

ÉTAPE 8 : Fin du programme

Une fois le programme de lavage terminé, l'écran indiquera que le programme s'est déroulé avec succès.

Vous pouvez ouvrir la porte.

Si vous avez également sélectionné la fonction Antipli (Anti crease), un léger essorage sera effectué après la fin du programme de lavage afin d'éviter les plis.

Ouvrez le hublot en le tirant vers vous et enlevez le linge de la machine.

Vérifiez que le tambour du lave-linge est vide.

Si vous n'effectuez aucune action dans les 5 minutes suivant la fin du programme, l'écran se mettra en veille afin d'économiser de l'énergie (Stand by).

L'écran s'allumera si vous appuyez sur l'un des boutons ou si vous tournez la molette de sélection de programme.

Les étapes du lavage (1 à 8)

ATTENTION !

Lorsque le lavage est terminé, fermez le robinet d'arrivée d'eau et débranchez la fiche de la prise secteur.

Réglages de l'appareil

Réglages système

Entrez dans le menu *Réglages système* (System settings) en tournant la molette de sélection de programmes dans le menu principal complètement vers la droite.

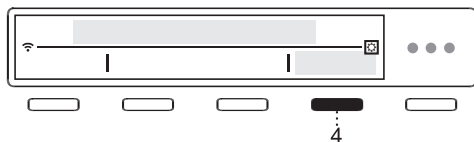

Confirmez votre sélection en appuyant sur 4 *Entrée* (Enter).

Appuyez sur 1 *Quitter* (Exit) dans n'importe quel réglage pour revenir au menu principal.

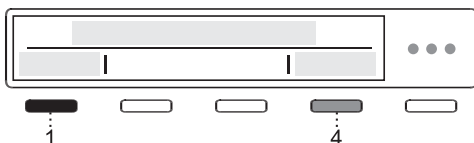

Certains réglages peuvent être accompagnés d'une brève description qui s'affiche en appuyant sur 4 *Informations*.

Dans le menu principal, tournez le sélecteur de programme pour sélectionner Réglages Système.

Choisissez une langue (Language)

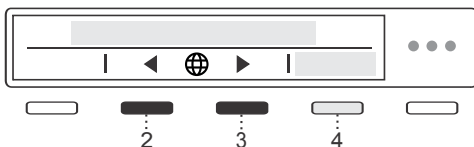

En appuyant sur 2 ou 3 vous pouvez faire défiler la liste des langues.

Confirmez votre sélection en appuyant sur 4 *Sauvegarder* (Save).

Verrouiller (Lock)

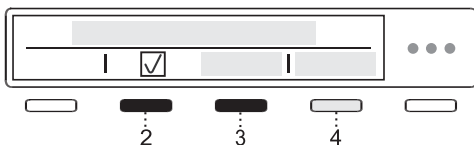

Ce réglage permet de désactiver les boutons de l'écran afin d'éviter que les enfants ne puissent déclencher ou modifier un cycle par inadvertance.

La fonction Verrouillage (Lock) permet de verrouiller l'appareil en appuyant sur 2 ou 3. Pour plus d'informations, appuyez sur 4 *Informations*.

Vous pouvez choisir **d'activer** (On) ou **de désactiver** (Off) le verrouillage.

En appuyant sur 4 *Informations* quelques informations sur le réglage apparaîtront sur l'écran.

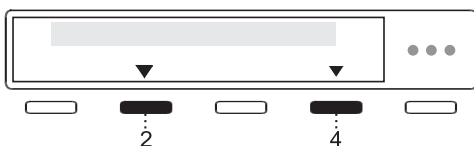

Lorsque cette option est activée, vous pouvez l'activer et la désactiver en appuyant sur 2 et 4 et en maintenant les boutons enfoncés pendant 3 secondes.

Lorsque l'option de verrouillage (Lock) est activée, aucune autre fonction ne peut être sélectionnée.

Après 1 minute d'inactivité sur l'appareil, la fonction de verrouillage s'active automatiquement.

Dureté de l'eau (Water hardness)

Sélectionner le degré de dureté de l'eau parmi les réglages suivants : Dure/Medium/Douce.

Confirmez votre sélection en appuyant sur 2 ou 3.

La dureté de l'eau peut être mesurée à l'aide d'une bandelette de mesure. Renseignez-vous sur la dureté de l'eau auprès de votre fournisseur d'eau ou des autorités compétentes.

La dureté de l'eau est déterminée à l'aide des unités suivantes : l'unité allemande (°dH) et l'unité française (°fH).

Dureté de l'eau	Degrés de dureté de l'eau			
	°dH (°N)	m mol/l	°fH (°F)	p.p.m.
1 - douce	< 8,4	< 1,5	< 15	< 150
2 - normale	8,4 - 14	1,5 - 2-5	15 - 25	150 - 250
3 - dure	> 14	> 2,5	> 25	> 250

Si la dureté de l'eau est supérieure à 50 °dH (89 °fH), il est recommandé d'installer un adoucisseur d'eau externe.

Vérifiez la dureté de l'eau auprès de votre réseau de distribution ou effectuez des mesures à l'aide de la bandelette d'analyse fournie.

Réglages des unités (Unit settings)

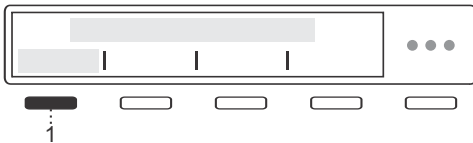

Unité de température (Temperature unit)

En appuyant sur 1 vous pouvez définir l'unité de mesure de la température sur:

- Celsius **°C** ou
- Fahrenheit **°F**.

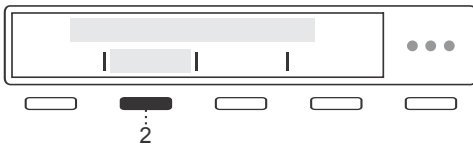

Unité de mesure des liquides (Liquid unit)

En appuyant sur 2 vous pouvez définir l'unité de mesure des liquides sur:

- Millilitres **ml** ou
- Cuillères à soupe **tbsp**.

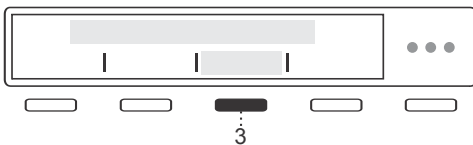

Unité de poids (Weight unit)

En appuyant sur 3 vous pouvez définir l'unité de mesure du poids sur:

- Kilogrammes **kg** ou
- Livres **lbs**.

Confirmez votre sélection en appuyant sur 4 Sauvegarder (Save).

Réglages de l'appareil

Gestion des programmes (Program management)

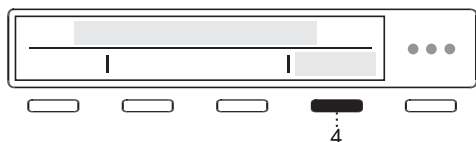

Le menu principal comporte la totalité des programmes que vous pouvez choisir avec le sélecteur.

Ce réglage vous permet seulement d'afficher le programme sélectionné dans le menu principal.

Appuyez sur 4 *Entrer (Enter)* pour afficher un ensemble de programmes.

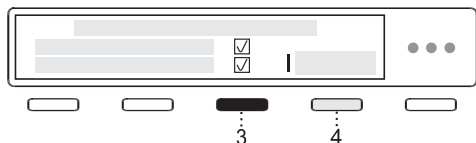

Utilisez la molette de sélection de programme pour choisir entre les programmes. Confirmez votre sélection en appuyant sur 3. Cela vous permet de configurer l'affichage du programme dans le menu principal.

L'icône s'affiche à côté du programme sélectionné.

Lorsque vous avez sélectionné un ensemble de programmes, confirmez le changement en appuyant sur 4 *Sauvegarder (Save)*.

Si vous n'avez apporté aucune modification, appuyez sur 4 *Quitter (Exit)*.

Seuls les programmes pourvus de l'icône seront affichés.

Luminosité de l'écran (Display brightness)



Vous pouvez régler la **luminosité** (Brightness) de l'écran.

En appuyant sur 2 ou 3 vous pouvez régler la luminosité de l'écran de 1 à 5.

Confirmez votre sélection en appuyant sur 4 *Sauvegarder (Save)*.

Volume sonore (Sound volume)



En appuyant sur 2 ou 3 vous avez la possibilité de régler le volume sonore.

Pendant la sélection, le signal sonore se fait entendre au volume mis en surbrillance.

Confirmez votre sélection en appuyant sur 4 *Sauvegarder (Save)*.

Affichage du logo (Display logotype)

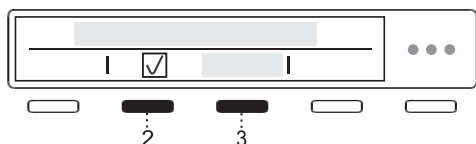

En appuyant sur 2 ou 3 Vous pouvez choisir **d'afficher ou de masquer le logo** (On/Off).

Activer (On) = le logo s'affiche à la mise en marche

Désactiver (Off) = le logo ne s'affiche pas à la mise en marche

Réglages Wi-Fi (Wi-Fi settings)



Pour les réglages, appuyez sur 4 *Entrer (Enter)*.

Reportez-vous à la procédure de réglage du chapitre « Avant la première utilisation » *Comment activer le Wi-Fi sur l'appareil ?*.

Pour revenir aux « Réglages système » (System settings) appuyez sur 4 *Quitter (Exit)*.

Mode boutique (Shop mode)

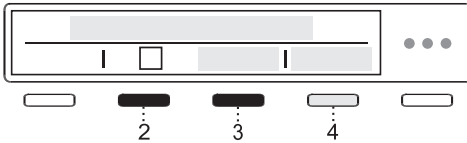

L'appareil reproduit l'affichage et le fonctionnement du cycle normal en mode silencieux. Réservé aux commerces.

En appuyant sur 2 ou 3 vous pouvez choisir **d'activer (On)** ou **de désactiver (Off)**.

Pour plus d'informations, appuyez sur 4 *Informations*.

Ce réglage vous permet d'observer un cycle de lavage sans que la machine ne fonctionne réellement.

Lecture des défaillances (Failure read-out)

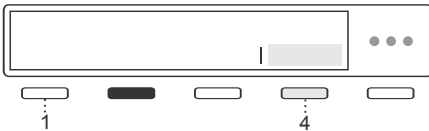

Les trois derniers messages d'erreur sont indiqués dans le menu d'affichage des défauts.

Pour plus d'informations, voir chapitre *Que faire en cas de problèmes ?*.

Réinitialiser la liste des programmes (Reset program list)

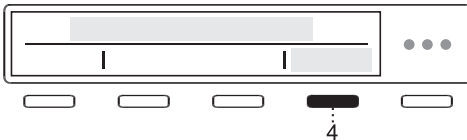

En appuyant sur 4 *Entrer (Enter)* vous accédez à la liste de réinitialisation des programmes (Reset program list), ce qui signifie que tous les programmes favoris seront supprimés. Les autres réglages ne sont pas affectés.

Confirmez la réinitialisation en appuyant sur 4 *OK*.

Rétablir réglages d'usine (Factory reset)

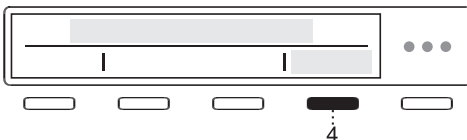

En appuyant sur 4 *Entrée (Enter)* vous accédez à la Rétablir réglages d'usine (Factory reset) les réglages reviendront aux valeurs d'origine (vos réglages personnels et tous les programmes favoris seront supprimés).

Confirmez la réinitialisation en appuyant sur 4 *OK (OK)*.

Nettoyage et entretien

Nettoyage du tiroir à produits lessiviels

RISQUE DE CHOC ÉLECTRIQUE !

Débranchez toujours le lave-linge de la prise secteur avant de le nettoyer.

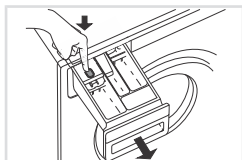

1 Appuyez sur la languette pour enlever complètement le tiroir à produits de son logement.

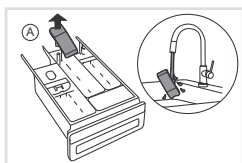

2 Rincez le tiroir et nettoyez-le soigneusement. Vous pouvez aussi enlever le capuchon recouvrant le tube-siphon du compartiment à assouplissant (A). Enlevez tous les résidus se trouvant sur le capuchon et le tube-siphon.

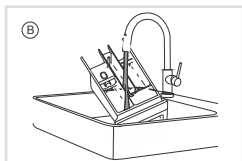

Nettoyez l'intérieur du tiroir (B).

Remettez en place le capuchon du tube-siphon.

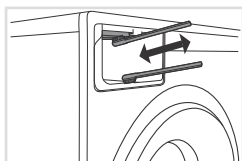

3 Nettoyez avec une petite brosse les buses qui se trouvent sur la partie supérieure du logement du tiroir.

Après un programme de lavage, les buses qui nettoient l'intérieur du tiroir à produits lessiviels s'ouvrent automatiquement (uniquement sur certains modèles).

Nettoyez avec une brosse la partie inférieure du logement du tiroir à produits.

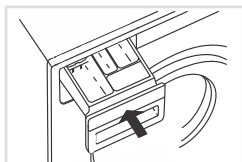

4 Remettez le tiroir à produits dans son logement.

Fermez le tiroir à produits lessiviels.

INFORMATION

Ne nettoyez pas le tiroir à produits dans un lave-vaisselle.

Nettoyage du filtre de la pompe

Le lave-linge est équipé d'un filtre qui retient les petits objets tels que les pièces de monnaie, les boutons, les cheveux, etc.

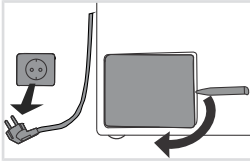

1 Avant de procéder au nettoyage, vidangez l'eau du lave-linge en activant le programme Vidange et débranchez l'appareil de la prise secteur.

Soulevez le couvercle du filtre de la pompe avec l'outil approprié (l'outil destiné au déverrouillage d'urgence du hublot est situé à l'arrière du tiroir à produits lessiviels).

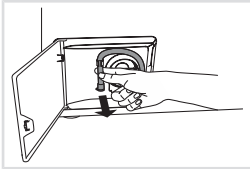

2 Déroulez le petit tube de vidange de son support.



3 Avant de nettoyer le filtre, placez l'extrémité du tube de vidange au-dessus d'une cuvette, enlevez le bouchon qui est sur le tube et laissez l'eau s'écouler.

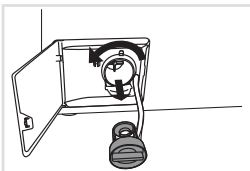

4 Tournez lentement le filtre dans le sens contraire des aiguilles d'une montre et retirez-le.



5 Lavez le filtre avec soin sous l'eau courante.

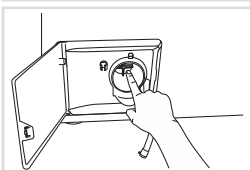

6 Enlevez tous les objets et impuretés qui sont dans le logement du filtre et sur les pales.

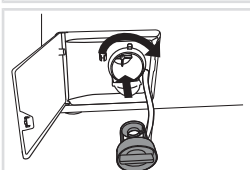

7 Remettez le filtre en place comme indiqué sur la figure, en le tournant dans le sens des aiguilles d'une montre. Pour assurer l'étanchéité, la surface du joint doit être exempte de saletés.

Rebranchez le tuyau d'évacuation et fermez le couvercle.

Nettoyage et entretien

💡 INFORMATION

Nous vous recommandons de nettoyer régulièrement le filtre de la pompe une fois par mois. Si vous lavez du linge très pelucheux, très sale ou vieux, faites-le plus souvent.

Nettoyage de l'extérieur de l'appareil

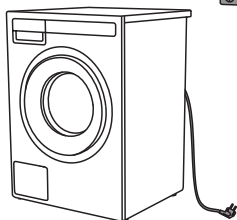

📌 Nettoyez la carrosserie et l'afficheur de l'appareil avec un chiffon doux en coton humidifié à l'eau. **N'utilisez pas de solvants ou de nettoyants abrasifs qui pourraient endommager la machine** (respectez les instructions et mises en garde du fabricant des détergents).

💡 INFORMATION

Ne nettoyez pas le lave-linge au jet d'eau !

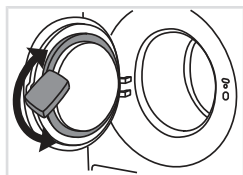

Après chaque lavage, essuyez le joint de porte en caoutchouc et retirez tout objet qui aurait pu s'y coincer afin de prolonger sa durée de vie.

Nettoyage de l'intérieur du lave-linge pour éliminer les odeurs

Les lessives actuelles permettent souvent de laver à basses températures. Cela signifie que des résidus peuvent s'accumuler dans le lave-linge et dégager des odeurs.

Pour éviter les mauvaises odeurs, nous recommandons d'exécuter le programme de Nettoyage du tambour une fois par mois (Drum Cleaning). Utilisez une petite quantité de lessive en poudre, sans linge.

Si votre eau est dure

Si l'eau de lavage est dure (forte teneur en calcaire), une couche blanchâtre peut apparaître sur le tambour du lave-linge. Pour la retirer, versez du vinaigre d'alcool (vinaigre blanc) dans le tambour de la machine à laver (environ 2 dl) ou du bicarbonate de soude (1 cuillère à soupe ou 15 g) et sélectionnez un programme permettant d'atteindre la température de 90°C ou le programme de Nettoyage du tambour (Drum Cleaning). Voir chapitre *ÉTAPE 5 : Tableau des programmes*.

Répétez l'opération si nécessaire.

Que faire en cas de problèmes ?

Les dysfonctionnements liés à l'environnement (réseau électrique, par exemple) peuvent entraîner différents messages d'erreur (voir le tableau « Défaut/Erreur » ci-dessous). Dans ce cas :

- Mettez l'appareil hors tension, attendez au moins 1 minute, rallumez l'appareil et relancez le programme de lavage.
- Si l'erreur persiste, contactez le service après-vente agréé.
- La plupart **des défauts** en cours de fonctionnement peuvent être résolus par l'utilisateur (voir tableau « Défaut/Erreur » ci-dessous).
- Les **réparations** doivent être réalisées exclusivement par un professionnel qualifié.
- Les réparations ou réclamations résultant d'un raccordement ou d'une utilisation non conforme du lave-linge ne sont pas couvertes par la garantie. Dans ce cas, les frais de l'intervention seront à la charge de l'utilisateur.



INFORMATION

La garantie ne couvre pas les dysfonctionnements dus aux perturbations de l'environnement (foudre, défaillances de l'installation électrique, catastrophes naturelles, etc.).

Toutes les erreurs susceptibles d'apparaître sur l'interface utilisateur sont répertoriées ci-dessous.

Problème/erreur	Cause	Que faire?
Le hublot ne s'ouvre pas.	Niveau d'eau trop haut.	Vidange à l'aide du programme Vidange (Drain) ou Spinning (Spinning). Voir chapitre ÉTAPE 5/ <i>Tableau des programmes</i> .
	Température de l'eau trop élevée.	Attendez que la température de l'eau baisse et vidangez-la. Si vous ne parvenez toujours pas à ouvrir la porte, utilisez l'outil d'ouverture de porte d'urgence (voir chapitre <i>Que faire en cas de problèmes ?</i> / <i>Ouverture manuelle du hublot du lave-linge</i>).
L'appareil ne démarre pas.	Panne d'électricité.	Appuyez sur le bouton OK (Ok) pour reprendre le programme.
Le programme de lavage ne démarre pas.	Le hublot n'est pas fermé correctement.	Appuyez fermement sur le hublot jusqu'à ce que vous entendiez 2 clics quand il se ferme.
	La prise secteur n'est pas sous tension.	Vérifiez si la fiche est bien enfoncée dans la prise secteur et si celle-ci est sous tension (alimentée en électricité).
	Vous avez sélectionné le Départ différé.	Pour annuler la fonction de départ différé, appuyez sur le bouton OK pendant trois secondes (Ok).

Que faire en cas de problèmes ?

Problème/erreur	Cause	Que faire?
La durée de lavage est plus longue que prévu ; elle est mise à jour régulièrement sur l'afficheur.	L'eau qui pénètre dans la machine est très froide.	La durée du programme peut se prolonger de 60% par rapport au temps initialement prévu dans des conditions normales.
	Le contrôle antibalourd UKS* (* système antibalourd) s'est activé à cause d'une mauvaise répartition du linge dans le tambour.	Le programme dure plus longtemps parce que la machine a besoin de temps pour mieux répartir le linge.
	Sous-tension du réseau électrique.	Le lave-linge a besoin de plus de temps parce que la tension du réseau électrique est trop basse.
	Panne d'électricité.	Le temps de lavage est prolongé de la durée de la coupure de courant.
L'afficheur ne s'allume pas	L'appareil n'est pas raccordé au réseau électrique.	Vérifiez si la fiche est bien enfoncée dans la prise secteur et si celle-ci est sous tension (alimentée en électricité).
Le texte sur l'afficheur n'est pas dans votre langue.	Vous n'avez pas encore sélectionné votre langue préférée.	Sélectionnez la langue désirée (voir Réglages système <i>Choisissez une langue (Language)</i>).
Linge mouillé ("Balourd" apparaît sur l'afficheur)	Une petite quantité de linge est souvent inégalement répartie.	Détendez le linge et répartissez-le plus régulièrement puis sélectionnez le programme Vidange (Drain) ou Spinning (Spinning). Introduisez une plus grande quantité de linge dans le lave-linge et relancez le programme (voir ÉTAPE 7/ ÉTAPE 7 : Lancez le lavage).
Il y a des taches de graisse (ou des boulettes grasses) sur le linge.	Le linge était taché de graisse.	Relavez le linge. S'il est très sale, augmentez la dose de lessive en poudre ou utilisez de la lessive liquide et choisissez un programme plus intense (plus long).
Les taches ne sont pas parties.	Vous avez utilisé de la lessive liquide sans agents de blanchiment ou de la lessive en poudre pour le linge de couleur.	Utilisez une lessive contenant des agents de blanchiment.
	Vous n'avez pas sélectionné le programme adéquat.	Utilisez un détachant avant lavage.

Que faire en cas de problèmes ?

Problème/erreur	Cause	Que faire?
Il y a des traces blanches sur le linge.	Ce n'est pas dû à un mauvais rinçage mais aux lessives sans phosphate qui contiennent des composants insolubles dans l'eau (zéolithes) jouant un rôle d'adoucisseurs. Ces composants peuvent se déposer sur le linge.	Rincez le linge immédiatement encore une fois. Utilisez des lessives liquides sans zéolithes. Essayez d'enlever les traces blanches avec une brosse.
Il y a des restes de lessive en poudre dans le tiroir à produits (compartiment lavage principal).	La pression de l'eau est trop faible.	Nettoyez le filtre à mailles sur le flexible d'alimentation.
	Certaines lessives en poudre adhèrent fortement au tiroir à produits s'il est humide.	Choisissez le programme Niveau d'eau élevé ou Rinçage supplémentaire (voir <i>ÉTAPE 6 : Choisissez les réglages du programme</i>). Essayez les résidus de lessive du compartiment avant d'y ajouter la lessive en poudre.
Il y a des restes d'assouplissant dans le tiroir à produits (compartiment assouplissant).	Le capuchon n'est pas bien positionné sur le tube-siphon ou ce dernier est obstrué.	Assurez-vous que le bouchon du compartiment d'adoucissant du tiroir à lessive est correctement positionné. Nettoyez le bouchon du compartiment (voir chapitre <i>Nettoyage et entretien/ Nettoyage du tiroir à produits lessiviels</i>).
Odeur dans le tambour du lave-linge.	Résidus de fibres, de lessive ou d'assouplissant dans le filtre de la pompe.	Vérifiez si le filtre de la pompe est propre.
	Développement de germes et de bactéries.	Choisissez le programme Drum cleaning (voir <i>ÉTAPE 5/ Que faire en cas de problèmes ?</i>).
La machine se déplace pendant son fonctionnement.	Les pieds ne sont pas réglés correctement.	Mettez les pieds de niveau (voir chapitre <i>Installation et raccordement/ Réglage des pieds ajustables</i>).
	Vous n'avez pas enlevé les boulons de transport.	Retirez les boulons de transport (voir chapitre <i>Avant d'utiliser l'appareil pour la première fois/ Protections de transport</i>).
La machine se déplace pendant l'essorage.	Linge mal reparti ou pas assez de linge.	La machine réduit automatiquement la vitesse d'essorage si les vibrations sont trop fortes. Introduisez une plus grande quantité de linge dans le lave-linge et relancez le programme (voir : <i>ÉTAPE 7 : Lancez le lavage</i>).
Pompe de vidange bruyante	Le filtre de la pompe de vidange est bouché.	Vérifiez si le filtre de la pompe de vidange est propre.
	Le logement du filtre et les pales de la pompe sont encrassés.	Vérifiez si le boîtier du filtre est propre. Voir chapitre <i>Nettoyage et entretien Nettoyage du filtre de la pompe</i> .

Que faire en cas de problèmes ?

Ouverture manuelle du hublot du lave-linge

RISQUE DE CHOC ÉLECTRIQUE !

Vous pouvez ouvrir **à la main** le hublot de la machine, à condition qu'elle ne soit pas raccordée au courant électrique et que l'eau ait été vidangée.

- A. Choisissez le programme Essorer ou Vidange (Spinning ou Drain) pour vidanger l'eau du lave-linge. Si cela ne fonctionne pas, l'eau doit être évacuée manuellement du tambour du lave-linge. Voir chapitre *Nettoyage et entretien/Nettoyage du filtre de la pompe*.
- B. Vérifiez que l'interrupteur général est sur la position Arrêt et que la prise du lave-linge est débranchée.

C.

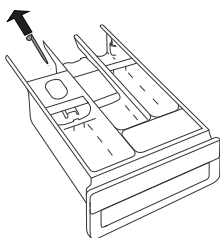

Munissez-vous de l'outil d'ouverture de la porte d'urgence (situé à l'arrière du tiroir à lessive) et insérez-le dans l'ouverture de déverrouillage de la porte située sur le côté droit du verrou de la porte du lave-linge.

- D. Pour déverrouiller le hublot, appuyez sur la clé (la clé est l'outil destiné à l'ouverture d'urgence du hublot) en la faisant descendre tout du long jusqu'à ce que vous entendiez un clic. Lorsque le hublot est déverrouillé, ouvrez-le en le tirant vers vous.

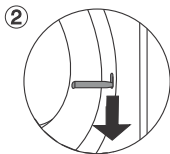
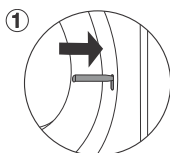
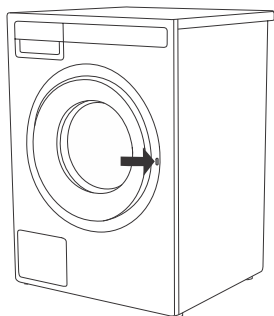

INFORMATION

Si vous ne parvenez pas à ouvrir le hublot, contactez le Service après-vente.

INFORMATION

La serrure de la porte est motorisée, ce qui peut provoquer du bruit lors du verrouillage et du déverrouillage. Il s'agit d'un phénomène normal ne nécessitant aucune attention particulière.

Que faire en cas de problèmes ?

Signalisation des défauts

Appuyez sur le bouton INFO (4) et maintenez-le enfoncé pour afficher la description de l'erreur à l'écran. Arrêtez le lave-linge puis remettez-le en marche.

Les erreurs suivantes peuvent s'afficher (selon le modèle):

Error	Signalisation sur l'afficheur et description du problème	Que faire?
E0	Réglages incorrects	Relancez le programme. Si l'erreur réapparaît, contactez le service après-vente.
E1	Défaut de la sonde de température	L'eau admise dans la machine est trop froide. Relancez le programme de lavage. Si l'appareil affiche encore cette erreur, contactez le service après-vente.
E2	Erreur verrouillage du hublot	Vérifiez si le hublot du lave-linge est fermé. Débranchez le cordon secteur, puis rebranchez-le et remettez la machine en marche. Si l'erreur persiste, contactez le service après-vente.
E3	Erreur admission d'eau	Vérifiez les points suivants: <ul style="list-style-type: none">• si le robinet d'arrivée d'eau est ouvert,• si le filtre du flexible d'alimentation en eau est propre,• si le flexible d'alimentation en eau est déformé (tordu, obstrué, etc.),• la pression dans les conduites d'eau est comprise entre 0,1 et 1 MPa (1 à 10 bars),• la hauteur du tuyau d'évacuation est appropriée (voir chapitre <i>Installation du flexible de vidange</i>), puis appuyez sur le bouton OK (Ok) pour reprendre le programme. Si l'erreur réapparaît, contactez le service après-vente.
E6	Erreur sur le chauffage	Relancez le programme. Si l'erreur réapparaît, contactez le service après-vente.
E7	Erreur vidange	Vérifiez les points suivants: <ul style="list-style-type: none">• si le filtre de la pompe est propre,• si le flexible de vidange est bouché,• si l'évacuation est obstruée,• le tuyau d'évacuation est placé entre la hauteur maximale et la hauteur minimale (voir chapitre <i>Installation et raccordement</i>/ Raccordement du tuyau d'évacuation de l'eau),• vous avez utilisé une quantité de lessive trop importante (davantage de mousse peut s'accumuler dans le tambour),

Que faire en cas de problèmes ?

Error	Signalisation sur l'afficheur et description du problème	Que faire?
		<ul style="list-style-type: none"> et retirez tous les objets et débris du boîtier du filtre et du rotor. <p>puis appuyez à nouveau sur le bouton Quitter (Exit). Si l'erreur se reproduit, contactez un technicien du service après-vente.</p>
E7.1	Alarme système de vidange	Alerte concernant la baisse du débit d'eau à l'étape de pompage. Consultez le mode de nettoyage du filtre de la pompe (voir chapitre <i>Nettoyage et entretien/Nettoyage du filtre de la pompe</i>).
E7.2	Quantité de lessive excessive	Une trop grande quantité de lessive peut entraîner une accumulation excessive de mousse dans le tambour.
E9 E9.1	Fuite d'eau détectée dans la zone de la machine à laver	<p>Éteignez la machine à laver et rallumez-la.</p> <p>Inspectez l'extérieur de l'appareil. Si vous n'observez aucune fuite, vous pouvez continuer à utiliser la machine à laver.</p> <p>Fermez le robinet d'eau et reportez-vous au chapitre <i>Installation et raccordement/Raccordement du tuyau d'évacuation de l'eau</i> ou contactez le service après-vente.</p>
E10 E10.1	Erreur capteur de niveau d'eau	<p>Débranchez le cordon secteur, puis rebranchez-le et remettez la machine en marche.</p> <p>Purgez l'air de l'appareil. Pour ce faire, vidangez et nettoyez le filtre du lave-linge ainsi que le siphon mural.</p> <p>Si l'erreur persiste, contactez le service après-vente.</p>
E11	Débordement	<p>Si l'eau dans le tambour dépasse un certain niveau et si l'afficheur signale une erreur, le programme sera interrompu et l'eau vidangée. Relancez le programme. Si l'erreur persiste, contactez le service après-vente.</p> <p>Si l'eau dans le tambour dépasse un certain niveau et si l'afficheur signale une erreur, mais que l'eau continue d'arriver dans la machine, fermez le robinet et contactez le service après-vente.</p>
E12	Erreur moteur / Erreur commande moteur	Relancez le programme. Si l'erreur réapparaît, contactez le service après-vente.
E13	Balourd (linge mal réparti)	Déséquilibre détecté. Répartissez manuellement le linge (linge accroché ou entremêlé) et relancez le programme de lavage. Si l'erreur se reproduit, contactez le service après-vente.
E22 E22.1	Erreur verrouillage du hublot	<p>Le hublot est fermé mais ne peut pas se verrouiller.</p> <p>Mettez le lave-linge à l'arrêt, puis remettez-le en marche et relancez le programme.</p> <p>Si l'erreur persiste, contactez le service après-vente.</p>
E23 E23.1	Erreur lors du déverrouillage du hublot	<p>La porte est fermée et ne peut pas être déverrouillée. Mettez le lave-linge à l'arrêt, puis remettez-le en marche. Si l'erreur se reproduit, contactez le service après-vente.</p> <p>Pour ouvrir la porte, voir chapitre <i>ÉTAPE 7 : Lancez le lavage</i>.</p>

Que faire en cas de problèmes ?

Error	Signalisation sur l'afficheur et description du problème	Que faire?
E24	Erreur lors du déverrouillage du hublot	Défaut de verrouillage de la porte. Redémarrez l'appareil ; si l'erreur se reproduit, contactez le service après-vente.
E26	Erreur verrouillage du hublot	Courant de verrouillage excessif. Redémarrez l'appareil ; si l'erreur se reproduit, contactez le service après-vente.
E36	Communication UI et PMCU Erreur de communication entre UI** et PMCU.	Arrêtez l'appareil et remettez-le en marche. Si l'erreur réapparaît, contactez le service après-vente.
E37	Les versions des logiciels PMCU/UI** ne sont pas compatibles	Contactez le service après-vente.
E40	Avertissement du système qui a détecté une fluctuation prolongée de tension de la machine à laver – $180\text{ V} > U > 260\text{ V}$	Une chute prolongée de tension inférieure à 180 V ou une tension prolongée supérieure à 260 V a été détectée, ce qui peut affecter le fonctionnement de la machine à laver. Vérifiez le réseau d'alimentation électrique auquel votre machine à laver est raccordée.
E48	Impossible de connecter l'appareil au réseau.	L'erreur affecte uniquement la possibilité de contrôler à distance (Remote control) votre programme de lavage. Elle n'affecte pas le processus de lavage sur d'autres programmes. Contactez le service après-vente.
	Avertissement : programme Nettoyage du tambour	<ul style="list-style-type: none"> • nettoyez le récipient doseur, • nettoyez le tuyau d'alimentation en eau, le distributeur de détergent et le joint en caoutchouc de la porte, • nettoyez le filtre de la pompe (voir chapitre <i>Nettoyage du filtre de la pompe</i> et • lancez le programme de nettoyage (Drum Cleaning) (Nettoyage du tambour) (voir chapitre <i>Tableau des programmes</i>). <p>Ce programme est utilisé pour nettoyer le tambour et enlever les résidus de lessive et de bactéries. Pour sélectionner ce programme, tournez le sélecteur vers la gauche ou la droite jusqu'à la position Drum clean (Nettoyage Tambour) (Programme d'autonettoyage). D'autres fonctions supplémentaires ne sont pas accessibles.</p> <p>Le tambour doit être vide. N'ajoutez pas de lessive ou d'adoucissant ! Pour un détartrage efficace, vous pouvez ajouter du vinaigre d'alcool (environ 2 dl) ou du bicarbonate de soude (1 cuillerée à soupe ou 15 g). Nous vous recommandons d'utiliser ce programme au moins une fois par mois ou chaque fois que l'avertissement s'affiche.</p>

Que faire en cas de problèmes ?

Error	Signalisation sur l'afficheur et description du problème	Que faire?
	Préparation au déverrouillage de la porte.	Attendez que le processus s'achève. Si l'erreur ne réapparaît pas quand le processus est terminé, vous pouvez lancer un nouveau programme.

** UI = (User Interface / Interface utilisateur)

La mauvaise répartition des vêtements ou la formation d'une boule de linge dans le tambour peut entraîner certains inconvénients, tels que vibrations et fonctionnement bruyant. L'appareil détecte ces problèmes et active l'UKS* (* contrôle antibalourd).

Les petites charge (par exemple une serviette, un pull, un peignoir) ou les vêtements composés de matières présentant des propriétés particulières ne peuvent pas être répartis régulièrement dans le tambour du lave-linge (pantoufles, grandes pièces, etc.). L'appareil essaie donc à plusieurs reprises de mieux répartir le linge, ce qui a pour conséquence de rallonger la durée du programme. Dans les cas extrêmes où les conditions sont particulièrement défavorables, le programme peut se terminer sans essorage.

L'UKS* (* contrôle antibalourd) permet un fonctionnement stable et prolonge la durée de vie utile de l'appareil.

Si vous ne parvenez pas à résoudre le problème après avoir suivi les conseils ci-dessus, contactez le service après-vente agréé.

INFORMATION

Bruits et vibrations – vérifiez que l'appareil a été mis à niveau à l'aide des pieds réglables et que les contre-écrous sont bien serrés.

INFORMATION

La garantie ne s'applique pas aux consommables, aux décolorations ou modifications mineures de la couleur, à l'augmentation du bruit qui résulte de l'âge de l'appareil et n'a pas de conséquence sur son fonctionnement, ainsi qu'aux défauts esthétiques qui n'affectent pas les fonctionnalités ou la sûreté de l'appareil.

INFORMATION

La garantie ne couvre pas les dysfonctionnements dus aux perturbations de l'environnement (foudre, défaillances de l'installation électrique, catastrophes naturelles, etc.).

Avant de contacter le service après-vente

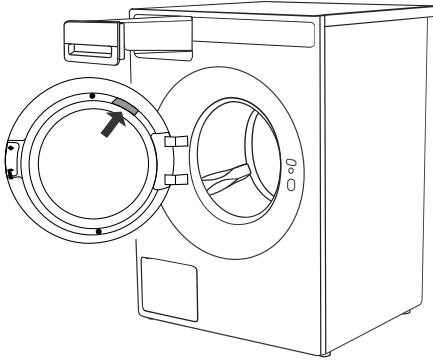

Voir chapitres *Nettoyage du filtre de la pompe*, et *Que faire en cas de problèmes ?* et vérifiez si le problème peut être résolu par vous-même.

Lorsque vous contactez le service après-vente, veuillez indiquer la référence, (2) le type (1) et le numéro de série (3) de votre lave-linge.

La référence, le type et le numéro de série sont indiqués sur la plaque signalétique située à l'intérieur de la porte du lave-linge.

Les codes QR et AUID figurent également sur la plaque signalétique.

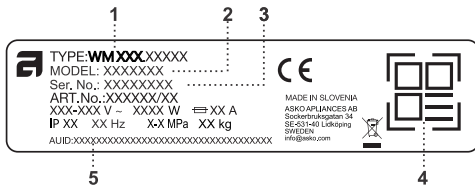

1 - Type de modèle

2 - Modèle

3 - Numéro de série

4 - Code QR

5 - Code AUID

INFORMATION

Signalez tout dysfonctionnement à votre service d'assistance téléphonique local ou à l'adresse ; toutes les informations sont disponibles dans la déclaration de garantie ci-jointe. Les coordonnées de votre centre de service après-vente agréé sont disponibles dans la déclaration de garantie fournie avec l'appareil et sur le site Internet en numérisant le code QR sur la plaque signalétique (voir chapitre *Avant de contacter le service après-vente*).

INFORMATION

Certains défauts mineurs décrits dans le chapitre *Que faire en cas de problèmes ?* peuvent être réparés par l'utilisateur lui-même en suivant les instructions, sans risque pour sa sécurité et sans affecter les conditions de garantie.

ATTENTION !

En cas de réparation, utilisez exclusivement des pièces détachées certifiées par des fabricants agréés.

ATTENTION !

Les réparations ou réclamations résultant d'un raccordement ou d'une utilisation non conforme du lave-linge ne sont pas couvertes par la garantie. Dans ce cas, les frais de l'intervention seront à la charge de l'utilisateur.

INFORMATION

Les pièces de rechange fonctionnelles pour le lave-linge de la marque ASKO que vous avez acheté sont disponibles pendant 15 ans. Pendant cette période, des pièces de rechange d'origine seront disponibles pour assurer le bon fonctionnement de votre appareil.

Une liste des pièces de rechange et des consignes de réparation conformes à la directive européenne en vigueur sur l'écoconception est disponible en numérisant le code QR situé à l'intérieur de la porte du lave-linge.

Ou sur le lien suivant : <https://auid.connectlife.io>

Données techniques	
Hauteur	850 mm
Largeur	595 mm
Profondeur	572 mm
Volume du tambour	60 l
Puissance assignée	Voir la plaque signalétique
Puissance de l'élément chauffant	Voir la plaque signalétique
Pression de l'eau	0,1–1 MPa 1–10 kp/cm ² 10–100 N/cm ²
Matériau du tambour et de la cuve de lavage	Acier inoxydable
Matériau de la carrosserie	Peinture poudre sur acier galvanisé à chaud ou sur acier inoxydable (selon le modèle)
Raccordement à l'eau	Tuyau en caoutchouc renforcé de 1,5 m
Tuyau de vidange	Tuyau en polypropylène de 1,6 m

Lien vers la base de données européenne sur l'étiquetage énergétique (EPREL) de l'UE

À partir du 1er mars 2021, des informations sur les exigences en matière d'étiquetage énergétique et d'écoconception sont disponibles dans la base de données des produits EPREL de l'UE.

Le code QR figurant sur l'étiquette énergétique fournie avec l'appareil contient un lien Web qui vous permet de trouver votre appareil enregistré dans la base de données EPREL de l'UE.

Des informations concernant les performances du produit sont également présentes dans la base de données EPREL de l'UE, qui est accessible via le lien <https://eprel.ec.europa.eu> où vous devez entrer le modèle et le numéro de produit ; les deux sont indiqués sur la plaque signalétique de l'appareil. Sur le site Web www.theenergylabel.eu vous trouverez de plus amples informations sur l'étiquette énergétique.

Conservez l'étiquette énergétique au cas où vous en auriez besoin ultérieurement, ainsi que le manuel d'utilisation et les autres documents fournis avec cet appareil.

Avis de licence de police de caractères

Ce produit intègre la police Noto Sans, disponible sous licence SIL Open Font License, Version 1.1.

Le contrat de licence est disponible dans son intégralité à l'adresse suivante : <https://openfontlicense.org>

Noto Sans est une police de caractères open source développée par Google, pouvant être utilisée, modifiée et redistribuée selon les termes de la licence SIL Open Font.

Informations techniques

Type d'équipement radio	
(selon le modèle)	HL3215STG HLW3215-TG HLW3215-TG01
Wi-Fi	
Plage de fréquence de fonctionnement	2.4000 GHz – 2.4835 GHz
Puissance de sortie maximale	≤10 dBm/MHz (EIRP) (gain d'antenne <10 dBi)
Gain d'antenne maximal	Gain : 0 dBi
Bluetooth	
Plage de fréquence de fonctionnement	2.400 GHz – 2.4835 GHz
Sortie porteuse	6 dBm (≤ 10 dBm)
Type d'émission	F1D

Déclaration de conformité

La société certifie la conformité du dispositif **ConnectLife** avec les exigences indispensables et les autres dispositions pertinentes de la directive 2014/53/UE. La déclaration de conformité détaillée peut être consultée sur la page Internet de votre appareil <https://auid.connectlife.io>, dans la section des documents complémentaires.

Tableau des valeurs de consommation

INFORMATION

Les informations fournies sont conformes à la norme européenne 2019/2023. Sauf pour le programme Eco 40-60, les valeurs indiquées ont été déterminées conformément à la norme EN60456 en vigueur.

Programme		Température (°C)	Capacité (kg)	Durée du programme (h:min) ¹	Consommation énergétique (kWh/cycle) ¹	Consommation d'eau (L/cycle) ¹	Température maximale (°C) 5 minutes ¹	Taux d'humidité résiduelle (%) ¹	Vitesse d'essorage - écran LCD par défaut
i	Eco 40-60 ²	40-60	9 FL	03:31	0.730	62	32	48	1400
			4,5	02:41	0.220	26	22		
			2,5	02:12	0.180	19	23		
ii	Coton (Cotton)	20	9 FL	03:13	0.44	108	20	53	1400
	Coton (Cotton)	40	9 FL	04:36	1.24	109	42	53	1400
iii	Coton (Cotton)	60	9 FL	03:40	1.82	110	60	53	1400
iv	Mixte/Synthétiques (Mix Synthetic)	30	4	02:33	0.44	43	32	35	1200
v	Durée programmée (Time program)	30	2	00:45	0.20	17	30	60	1400
vi	Coton (Cotton)	90	9 FL	03:41	2.77	118	82	53	1400

- i Programme Eco 40-60 à la capacité nominale, à la moitié de la capacité nominale et au quart de la capacité nominale
- ii Programme 20 °C à sa capacité nominale
- iii Programme coton à une température nominale de 60 °C ou plus, à sa capacité nominale
- iv Programme pour textiles à l'exception du coton ou textiles mixtes, à sa capacité nominale
- v Programme de lavage rapide pour linge peu sale, à sa capacité nominale
- vi Programme pour textiles très sales, à sa capacité nominale

¹ En raison de l'influence de la pression, de la dureté et de la température d'entrée de l'eau, du type, de la quantité et du degré de salissure du linge, de la lessive utilisée, de l'alimentation électrique et des fonctions sélectionnées, les valeurs réelles peuvent différer des valeurs spécifiées.

Tableau des valeurs de consommation

- ² Programme d'essai à l'eau froide (15 °C) conformément à la directive européenne sur l'écoconception et au règlement européen sur l'étiquetage énergétique.
- FL Pleine charge (Full Load)

Modifications du temps de lavage affiché

La technologie avancée permet à l'appareil de détecter la quantité de linge et d'ajouter le volume d'eau nécessaire pendant le lavage. La durée du lavage peut être plus ou moins longue en fonction de la charge, et le temps affiché sera mis à jour en conséquence.

En outre, le temps de lavage affiché peut changer en raison de la température de l'eau admise dans la machine. Si l'eau est très froide, la durée du lavage peut être plus longue, mais elle sera plus courte si la température de l'eau est plus élevée.

La mauvaise répartition des vêtements ou la formation d'une boule de linge dans le tambour peut entraîner certains inconvénients, tels que vibrations et fonctionnement bruyant. L'appareil détecte ces problèmes et active l'UKS* (contrôle antibalourd). Les petites charge (par exemple une serviette, un pull, un peignoir) ou les vêtements composés de matières présentant des propriétés particulières ne peuvent pas être répartis régulièrement dans le tambour du lave-linge (pantoufles, grandes pièces, etc.). L'appareil essaie donc à plusieurs reprises de mieux répartir le linge, ce qui a pour conséquence de rallonger la durée du programme.

Tableau des options

Programme	Défaut (T°C)	Modes de lavage (Mode)			Options					
		Par défaut – Normal	(Eco) Mode Vert (Green)	Mode Rapide (Speed)	Prélavage	Super rinçage	Haut niveau d'eau	Rinçage et maintien	Antifroissage	Départ différé
Eco 40-60		✓						✓	✓	✓
Coton	20	✓	✓	✓	✓	✓	✓	✓	✓	✓
Mixte/Synthétiques	30	✓	✓	✓	✓	✓	✓	✓	✓	✓
Linge blanc	40	✓	✓	✓	✓	✓	✓	✓	✓	✓
Linge de couleur	40	✓	✓	✓	✓	✓	✓	✓	✓	✓
Laine/Lav. à main	30	✓		✓		✓	✓	✓	✓	✓
Délicat	40	✓				✓	✓	✓	✓	✓
Vêtements de sport	40	✓		✓	✓	✓	✓	✓	✓	✓
Vêtem d'extérieur	30	✓		✓	✓	✓	✓	✓	✓	✓
Durée programmée	30	✓					✓	✓	✓	✓
Rafraîchissement vapeur		✓								✓
Rinçage		✓					✓	✓	✓	✓
Vitesse d'essorage		✓							✓	✓
Vidange		✓								✓
Chemises	40	✓	✓	✓	✓	✓	✓	✓	✓	✓
Jeans	40	✓	✓	✓	✓	✓	✓	✓	✓	✓
Draps/Serviettes	40	✓	✓	✓	✓	✓	✓	✓	✓	✓
Duvets	30	✓		✓	✓	✓	✓	✓	✓	✓
Imperméabilisation		✓					✓			✓
Nettoyage du tambour		✓								✓

✓ Choix des options

^{cold} Lavage à froid



Nos **emballages** sont en matériaux écologiques qui peuvent être recyclés, remis au service de la propreté ou détruits sans risque pour l'environnement. Dans ce but, tous les matériaux d'emballage sont pourvus du marquage approprié.

Le symbole sur le produit ou sur son emballage indique que le produit ne doit pas être traité comme un déchet domestique normal. Mettez le produit au rebut dans un centre de collecte agréé pour le traitement des DEEE.

Lorsque vous mettez un appareil usagé **au rebut**, coupez son câble d'alimentation et cassez le dispositif de fermeture de la porte pour éviter que les enfants ne s'y enferment (risque d'asphyxie).

En mettant ce produit **au rebut** conformément aux recommandations, vous contribuerez à éviter des conséquences néfastes pour la santé et l'environnement. Pour tout renseignement sur la mise au rebut et le recyclage de ce produit, veuillez contacter la mairie ou le service de la propreté de votre commune, ou encore le magasin dans lequel vous l'avez acheté.

 **ASKO**
Inspired by Scandinavia

www.asko.com



935429-a7



Nous nous réservons le droit de procéder à des modifications.