

## 1. - Accessoires inclus

- Included accessories
- Lieferumfang
- Inbegrepen accessoires
- Accessori inclusi
- Accesorios incluidos

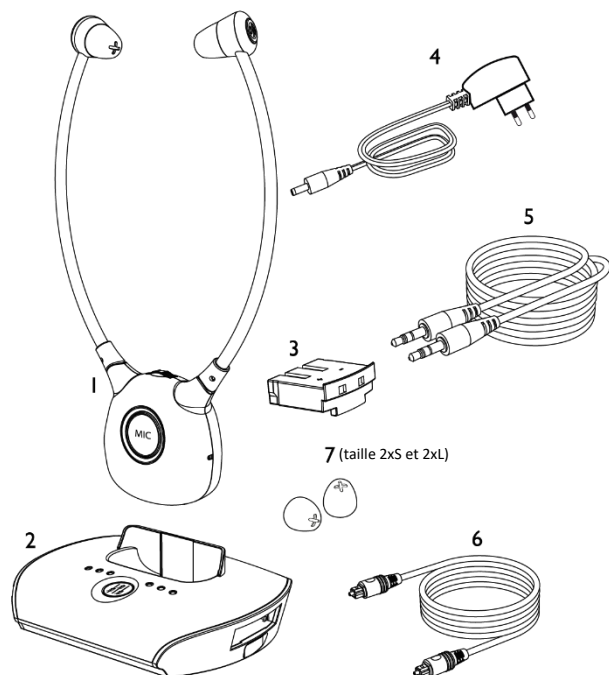

## 2. - Comment l'installer ?

- How to install ?
- Verwendung ?
- Hoe sluit u hem aan ?
- Installa le cuffieTV ?
- Instalar los auriculares para televisor ?

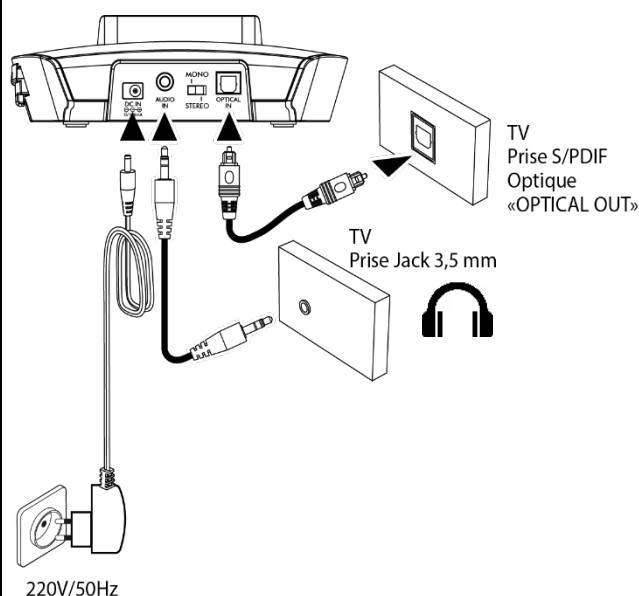

## Comment brancher votre casque sur votre TV ?

Reportez-vous à la notice de votre TV ou observez les connecteurs disponibles sur votre TV. Vous devez trouver au moins une des deux sorties audio ci-dessous pour pouvoir y connecter votre casque :

**A)** Sortie numérique optique :  ou **B)** Sortie casque : 

**A)** Branchement sur la sortie numérique **optique** de votre TV : Branchez le câble optique fourni (item n°6 dans l'encadré 1) d'un côté dans la prise "OPTICAL IN" en face arrière de la station d'accueil (n°2), de l'autre côté dans la prise de sortie audio numérique optique de votre TV, souvent appelée « OPTICAL DIGITAL AUDIO OUT » ou simplement « OPTICAL OUT ».

**B)** Branchement sur la sortie casque de votre TV : Branchez le câble audio jack 3,5mm fourni (item n°5 dans l'encadré 1) d'un côté dans la prise "AUDIO IN" en face arrière de la station d'accueil (n°2), de l'autre côté dans la prise de sortie casque de votre TV .

**Note 1** : Votre HEL DOLFIN PREMIUM L détecte et sélectionne automatiquement le branchement **A)** ou **B)**. **Attention** : Si les deux branchements **A)** et **B)** sont effectués, votre HEL DOLFIN PREMIUM L sélectionnera en priorité l'entrée jack 3.5mm (branchement **B)**. Pour forcer la sélection du branchement **A)** ("OPTICAL IN"), débranchez le câble jack 3.5mm.

**Important** : Avec le branchement **A)** ("OPTICAL IN"), si vous n'avez pas de son ou si vous entendez un fort bourdonnement, il est nécessaire de régler votre TV : Pour cela, allez dans le menu des réglages audio de votre TV et sélectionnez le format **PCM** (stéréo) sur sa sortie audio numérique. (Se reporter à la notice de votre TV).

 How to connect your headphone to your TV?  
Refer to your TV manual or observe the connectors available on your TV. You must find at least one of the two audio outputs below to be able to connect your headphone to it:

**A)** Optical digital out:  or **B)** Headphone out: 

**A)** Connection to the **optical** digital output of your TV: Connect one side of the supplied optical cable (item n°6 in box 1) into the "OPTICAL IN" socket of the docking station (n°2) and the other side into the socket optical digital audio output of your TV, often called "OPTICAL DIGITAL AUDIO OUT" or simply "OPTICAL OUT".

**B)** Connection to the headphone output of your TV: Connect one side of the supplied 3.5mm audio jack cable (item n°5 in box 1) into the "AUDIO IN" socket of the docking station (n°2) and the other side in the headphone output socket of your TV .

**Note 1**: Your HEL DOLFIN PREMIUM L automatically detects and selects connection **A)** or **B)**. **Warning**: If both connections **A)** and **B)** are made, your HEL DOLFIN PREMIUM L will first select the 3.5mm jack input (connection **B)**). To force the selection of connection **A)** ("OPTICAL IN"), disconnect the 3.5mm jack cable.

**Important**: In use of connection **A)** ("OPTICAL IN"), if you have no sound or if you hear a loud buzzing, it is necessary to adjust your TV: To do this, go to your TV audio settings menu and select **PCM** (stereo) format on its digital audio output. (Refer to the manual of your TV).

### 3. Utilisation du MONO/STEREO

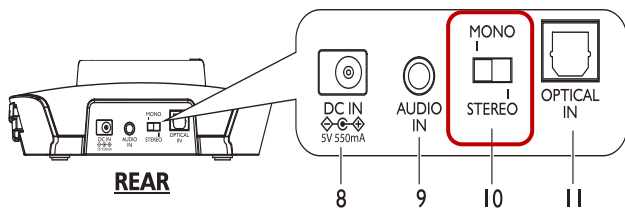

#### 3. Using MONO / STEREO (10)

The MONO / STEREO selector is used to adapt to the audio source connected to the docking station: Ideally, set the selector to STEREO to enjoy the best sound quality in stereo. You can also set the switch to the MONO position if you want the same sound to be left and right. (The docking station then automatically converts stereophony to monophonic sound by mixing the left and right channel).



#### 3. Utilisation du MONO/STEREO (10)

Le sélecteur MONO/STEREO permet de s'adapter à la source audio connectée sur la station d'accueil :

En premier lieu, positionnez le sélecteur sur STEREO et faites un essai d'écoute :

- Si vous avez du son dans les deux écouteurs gauche et droite, cela signifie que la source audio est stéréophonique. Vous pouvez alors profiter de la meilleure qualité sonore en stéréophonie.
- Si vous n'avez du son que dans un seul écouteur, alors la source audio est peut-être monophonique. Dans ce cas, mettez le sélecteur sur MONO, ce qui permettra d'avoir du son dans les deux écouteurs. Vous pouvez également mettre le sélecteur en position MONO si vous souhaitez avoir le même son à gauche et à droite (La station d'accueil convertie alors automatiquement la stéréophonie en monophonie en mélangeant les voies gauche et droite).

### 4. - Comment recharger la batterie ?

- How to charge the batteries?
- Akku laden ?
- Hoe laadt u de batterij op ?
- Come caricare la batteria ?
- Cómo cargar la batería ?

**3a** : Placez le casque équipé de sa batterie dans l'alvéole au-dessus de la station d'accueil. Ou bien : **3b** : Retirez la batterie du casque et insérez-la dans la station d'accueil sur le côté droit.

Vous pouvez recharger 2 batteries simultanément : 1 dans le casque (**3a**) et 1 dans la station d'accueil (**3b**).

Achetez une batterie supplémentaire sur [www.cgv.fr](http://www.cgv.fr).

Un voyant de charge dédié s'allume pour **3a** et **3b**, en rouge en charge, en vert lorsque la charge est finie.



You can charge in parallel two batteries:

**3a**. Plug the headset whereas a batterie is into the docking station.

**3b**. insert the second batterie (not provided) into the docking station side charging location.

You can buy an additional batterie on [www.cgv.fr](http://www.cgv.fr).

There is a dedicated light indicator for each charging method 3a and 3b:

- Red when the charging is in progress
- Green when the charging is complete

**3a.**



**3b.**

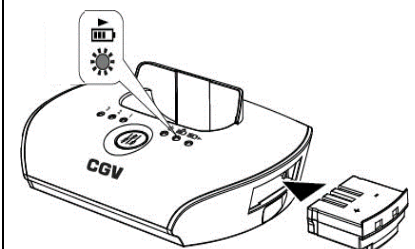
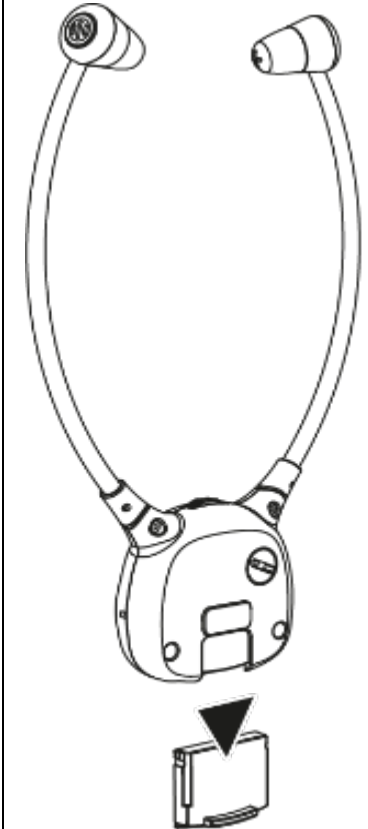

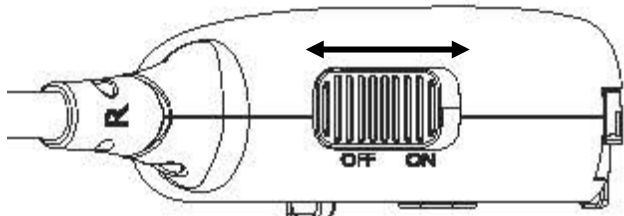

5. - Comment allumer/éteindre le casque ?  
 - How to switch ON/OFF the heaphone ?  
 - Ein und Ausschalten ?  
 - Hoe zet u de hoofdtelefoon aan ?  
 - Come accendere le cuffie ?  
 - Cómo encender los auriculares ?

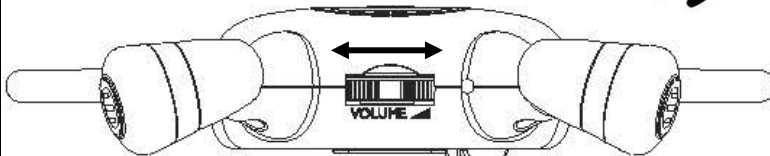

6. - Comment régler le volume ?  
 - How to adjust the volume ?  
 - So stellen Sie die Lautstärke ein ?  
 - Hoe past u het volume aan ?  
 - Come regolare il volume ?  
 - Cómo ajustar el volumen ?



 **Note 1** : Pour un réglage optimal du volume au niveau du casque, veuillez ajuster le volume de votre TV selon votre convenance.

 **Note 1**: For optimal volume adjustment on the headphone, please adjust the volume of your TV as desired.

7. - Comment ajuster le volume Droite (R) et Gauche (L) ?  
 - How to adjust L/R Volume ?  
 - Stellen Sie die Lautstärke ein ?  
 - Hoe past u het rechter (R) en linker (L) volume aan ?  
 - Come regolare il volume di destra (R) e sinistra (L)?  
 - Cómo ajustar el volumen derecho (R) e izquierdo (L) ?

 Agissez sur la molette de balance :  
 - Sur le point central, le volume est équilibré D/G.  
 - Tournez dans le sens de la flèche "L" pour augmenter à gauche et diminuer à droite.  
 - Tournez dans le sens de la flèche "R" pour augmenter à droite et diminuer à gauche.

 Act on the balance selector: - On the central point, the volume is balanced R / L..  
 - Turn in the direction of the arrow "L" to increase to the left and decrease to the right.  
 - Turn in the direction of the arrow "R" to increase to the right and decrease to the left.

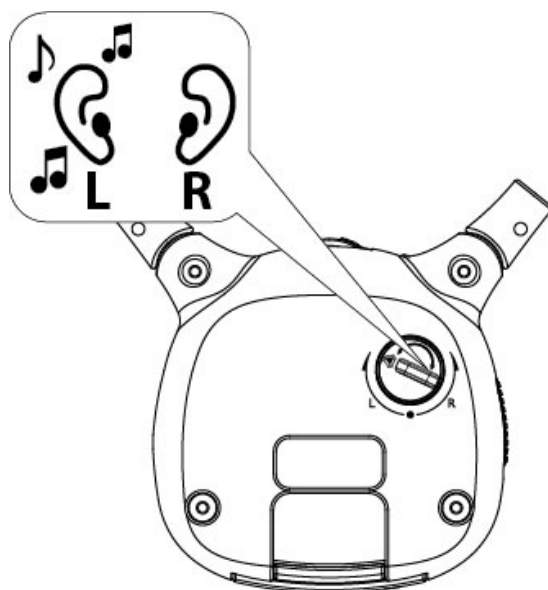

8. - Comment utiliser le microphone d'amplification des sons ambiants ?  
 - How to use the MIC ?  
 - Verwendung des Mikrofons ?  
 - Hoe gebruikt u de microfoon voor het versterken van omgevingsgeluiden ?  
 - Come utilizzare il microfono di amplificazione del suono ambientale ?  
 - Cómo utilizar el micrófono de amplificación de sonido ambiente ?

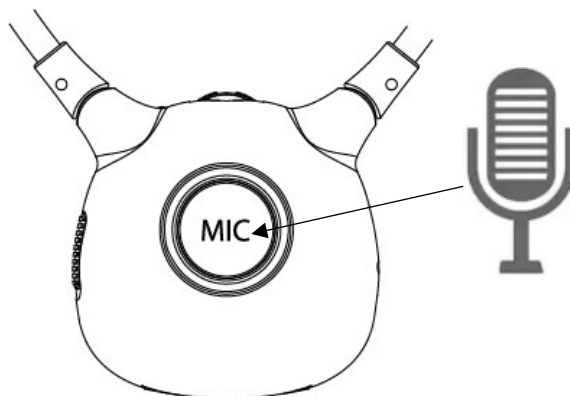

- 9. - Comment manipuler le casque ?**  
**- How to manipulate the headphone?**  
**- Manipulieren ?**  
**- Hoe draagt u de hoofdtelefoon ?**  
**- Come si indossa il casco ?**  
**- Cómo manejar el casco ?**

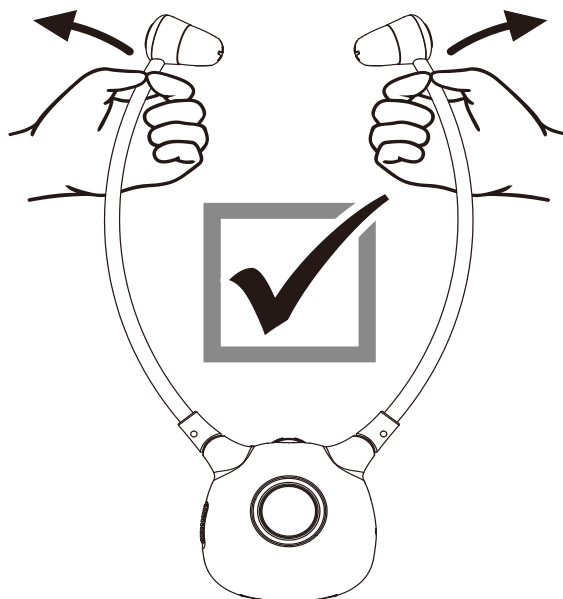
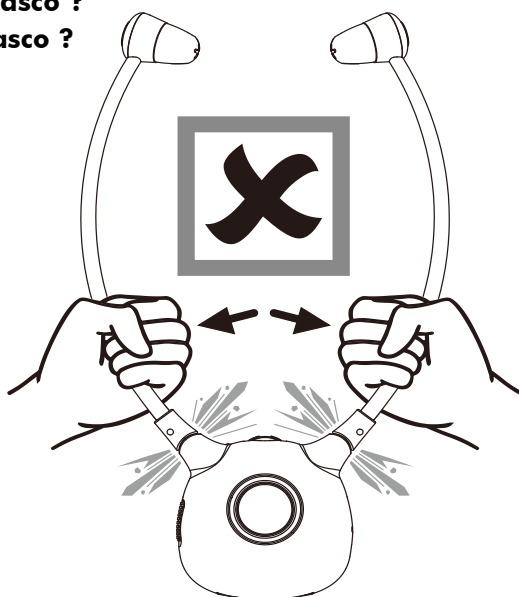

- 10. - Comment ajuster le niveau des aigus et des graves ?**  
**- How to adjust the sound/Equalizer ?**  
**- Klangqualität ?**  
**- Hoe past u het niveau van de hoge en lage tonen aan ?**  
**- Come regolare il livello degli alti e dei bassi ?**  
**- Cómo ajustar el nivel de agudos y graves ?**

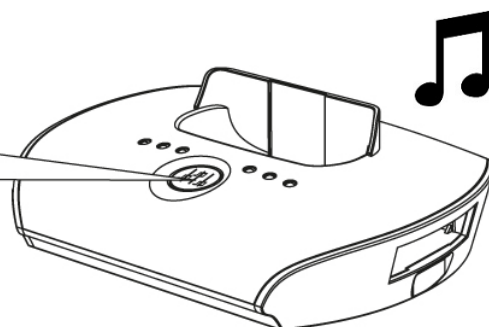
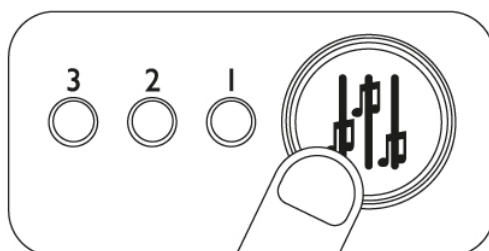

## 11. Informations techniques du bloc secteur / Power adaptor technical specs

<b>Nom et adresse du fabricant du bloc secteur</b> <i>Manufacturer's name / address</i>	Dongguan YinLi Electronics Co., Ltd. Jiaren Industrial Zone Shuinan Shijie Town, Dongguan, Guangdong 523290, P.R. China.
<b>Référence du modèle</b> <i>Model Number</i>	YLJXA-E050055
<b>Tension d'entrée / fréquence</b> <i>Input Voltage / frequency</i>	100-240V A.C. / 50Hz - 60Hz
<b>Tension continue de sortie</b> <i>Output voltage</i>	5,0VDC 5.0VDC
<b>Courant de sortie</b> <i>Output current</i>	0,55A 0.55A
<b>Puissance de sortie</b> <i>Output power</i>	2,75W 2.75W
<b>Efficacité active moyenne</b> <i>Average active efficiency</i>	≥ 68,95% ≥ 68.95%
<b>Consommation d'énergie à vide</b> <i>No-load power consumption</i>	≤ 0,1W ≤ 0.1W

## 12. Informations techniques du casque et de la station d'accueil *Technical specifications of headphone and docking station*

<b>Tension et courant d'entrée en fonctionnement</b> <i>Operating input voltage / Current</i>	5,0VDC / 0,55A 5.0VDC / 0.55A
<b>Fréquence radio</b> <i>Carrier radio frequency</i>	2,4 GHz ISM BAND I 2.4 GHz ISM BAND I
<b>Fréquence de réponse</b> <i>Frequency response</i>	40 Hz - 15 KHz
<b>Distorsion</b> <i>Distortion</i>	<0,5% <0.5%
<b>Batterie</b> <i>Battery</i>	Batterie Lithium-Polymère 3,7 V, 350 mA Battery Lithium-Polymer 3.7 V, 350 mA
<b>Portée</b> <i>Use distance</i>	Jusqu'à 20 mètres (en champ libre) Up to 20 meters (open area)



### Si vous n'avez pas de son :

- Assurez-vous que l'adaptateur secteur est complètement inséré dans la prise de courant et que son câble est correctement branché au connecteur DC IN de la station d'accueil.
- Assurez-vous que l'interrupteur ON / OFF du casque est en position ON.
- Le niveau de charge de la batterie à l'intérieur du casque est peut-être trop bas. Rechargez la batterie ou remplacez-la par une batterie complètement chargée.
- Assurez-vous que votre TV, la chaîne Hi-Fi ou l'appareil audio que vous utilisez est allumé et réglé sur un canal qui diffuse un signal audio.
- Si vous avez branché les deux entrées audio (jack et optique), déconnectez la source audio (jack ou optique) que vous n'utilisez pas.
- Utilisez la molette de contrôle du volume sur le casque pour augmenter le niveau sonore et ajustez éventuellement le son de votre TV à un niveau suffisant.
- L'appareil audio/vidéo connecté n'est peut-être pas en mode de lecture. Démarrez la lecture de votre appareil

- Assurez-vous que les branchements de la station d'accueil soient reliées à des **sorties audio** sur votre appareil (TV, Hi-Fi...). Les sorties audios sont généralement indiquées par OUT ou OUTPUT (au contraire des entrées IN ou INPUT).
- Si vous ne disposez pas d'une prise jack audio 3.5mm (prise casque) ou d'une prise optique S/PDIF sur votre TV (ou de votre autre appareil), vérifiez la connectique disponible et munissez-vous d'un adaptateur adéquat.
  - Exemple : si votre TV possède des sorties audio en 2x RCA (1x rouge et 1x blanc), utilisez un câble d'adaptation 2x RCA (à connecter à votre TV) vers jack 3,5 mm stéréo (à connecter à la station d'accueil).

### Distorsion du son

- Le niveau de charge de la batterie à l'intérieur du casque est peut-être trop bas. Rechargez la batterie ou remplacez-la par une batterie complètement chargée.
- Le casque est peut-être trop éloigné de la station d'accueil. Rapprochez-vous d'elle.
- Le niveau d'entrée du signal audio est trop bas. Augmentez le volume de la source audio (par exemple augmentez le volume de votre TV).

### Appairage : lorsque le casque n'est plus connecté à la station d'accueil :

Dans le cas où le casque n'est plus appairé (plus couplé) à la station d'accueil par défaut, veuillez suivre la procédure suivante pour effectuer manuellement l'appairage (couplage) entre le casque et la station d'accueil:

1. Débranchez l'alimentation de la station d'accueil.
2. Allumez le casque. (La batterie doit être suffisamment chargée)
3. Appuyez sur le bouton MIC et maintenez-le enfoncé pendant au moins 5 secondes, jusqu'à ce que la LED verte clignote rapidement sur le casque, puis rebranchez l'alimentation de la station d'accueil.
4. Le casque et la station d'accueil sont alors automatiquement couplés (appairés) et le voyant vert du casque reste allumé en continu.



### NO SOUND

- Make sure the AC adapter is fully inserted into the power outlet and its cable is securely plugged into the DC IN connector on the docking station.
- Make sure the ON / OFF switch on the headphones is in the ON position.
- The battery charge level inside the headset may be too low. Recharge the battery or replace it with a fully charged battery.
- Make sure your TV, stereo, or audio device you are using is turned on and set to a channel that is broadcasting an audio signal.
- If you have connected both audio inputs (jack and optical), disconnect the audio source (jack or optical) that you are not using.
- Use the volume control dial on the headphones to increase the sound level and possibly adjust the sound of your TV to a sufficient level.
- The connected audio / video device may not be in play mode. Start playing your device.
- Make sure that the docking station's connections are connected to audio outputs on your device (TV, Hi-Fi, etc.). Audio outputs are generally indicated by OUT or OUTPUT (unlike IN or INPUT).

### Sound distortion

- The battery charge level inside the headset receiver may be too low. Recharge the battery or replace it with a fully charged battery.
- The headset may be too far from the docking station. Get closer to her.
- The input audio signal level is maybe too low. Increase the volume of the audio source (e.g. of your TV).

### The headphones cannot be linked with the docking station. Follow the following procedure for Pairing:

1. Turn **OFF** the power of the docking station.
2. Turn **ON** the headphones.
3. Press and Hold the **MIC** Button for at least 5 seconds, until the Green LED flashes quickly on the Headphones, then turn **ON** the power of the docking station.
4. The headphones and the docking station are then Paired automatically, the Green LED on headphones lights steadily.

## Consignes de sécurité

- Veuillez lire ce manuel dans son intégralité avant d'utiliser votre casque numérique sans fil.
- Branchez l'appareil uniquement sur une prise électrique ayant les caractéristiques suivantes: **220-240VAC, 50/60Hz**.
- N'ouvrez jamais l'appareil ni son bloc secteur; cela vous exposerait à des risques de chocs électriques mortels et vous ferait perdre le bénéfice de la garantie.
- Protection contre la foudre : en cas d'orage, nous vous recommandons d'éteindre complètement l'appareil (OFF) et de débrancher son bloc secteur de la prise électrique afin d'éviter tout dommage.
- Ne manipulez pas l'appareil ou ses câbles électriques avec les mains mouillées ou dans une atmosphère très humide.
- Quand vous n'utilisez pas votre appareil pendant une longue période (vacances par exemple), débranchez son bloc secteur de la prise électrique, afin de le protéger contre une éventuelle surcharge électrique et enlevez les batteries de la station d'accueil et du casque, afin de préserver leur durée de vie.
- Lorsque le casque audio n'est pas utilisé, le mettre hors tension (OFF) pour éviter d'endommager la batterie.
- N'essayez jamais de recharger d'autres batteries que celles fournies avec l'appareil.
- Ne jamais utiliser un autre type de batterie (rechargeable ou non-rechargeable) pour remplacer celles fournies.
- N'exposez jamais les batteries à une chaleur excessive comme le soleil, le feu ou à toute autre source de chaleur.
- Ne posez jamais de récipient contenant un quelconque liquide à proximité ou sur le casque ou la station d'accueil. Assurez-vous qu'aucun liquide n'entre dans l'appareil. N'utilisez jamais de détergents liquides pour le nettoyer. La présence d'un quelconque liquide à l'intérieur de l'appareil vous exposerait à des risques de chocs électriques mortels et pourrait l'endommager irrémédiablement.
- Placez l'appareil à l'intérieur de l'habitation, dans un endroit sec et correctement ventilé, à l'abri des rayons du soleil, suffisamment éloigné d'éventuelles sources de chaleur (radiateur par exemple). Ne le posez pas sur un objet mou tel que tapis ou mousse.
- Si la station d'accueil devait être installée dans un meuble, prévoyez un espace suffisant pour faciliter les manipulations du casque (le déposer ou le retirer de la station d'accueil). Vérifiez aussi que l'endroit est suffisamment ventilé.
- Ne posez jamais d'objets lourds sur le casque ou la station d'accueil ou son bloc secteur, même s'ils ne sont pas en service.
- Déplacer l'appareil depuis un endroit froid vers un endroit chaud peut faire apparaître de la condensation. Dans ce cas, attendez au moins deux heures avant de le mettre en route pour permettre à la condensation de s'évacuer.



- Le casque sans fil est destiné en priorité aux personnes malentendantes, il peut fournir un niveau sonore extrêmement élevé. L'écoute prolongée de ce casque à un niveau sonore trop élevé peut entraîner une perte auditive.
- Pour éviter des pertes d'audition, n'utilisez pas le casque avec un volume élevé trop longtemps et réglez le volume à un niveau non nuisible. Plus le volume est élevé, plus la durée d'écoute non nuisible est courte.



### Déchets d'équipements électriques et électroniques :

Ce symbole sur le produit, ses accessoires ou sa documentation indique que ce dernier est conforme à la Directive européenne **2012/19/UE**. Cela signifie que ni le produit, ni ses accessoires électroniques usagés ne peuvent être jetés avec les autres déchets ménagers. Veuillez séparer vos produits et accessoires usagés des autres déchets. La mise au rebut citoyenne de votre ancien produit permet de protéger l'environnement et la santé, vous favoriserez ainsi le recyclage de la matière qui les compose dans le cadre d'un développement durable. Les particuliers sont invités à contacter les autorités locales pour connaître les procédures et les points de collectes de ces produits en vue de leur recyclage. La Directive européenne **RoHS 2011/65/UE** s'applique également à ce produit.



### MARQUAGE POUR L'EUROPE

Le marquage **CE** attaché à ce produit signifie sa conformité aux Directives Européennes **RED 2014/53/UE, EMC (2014/30/UE) et LVD (2014/35/UE)**.

**Note :** Retrouver la déclaration de conformité CE sur notre site : <http://www.cgvr.fr/>

## Safety instructions

- Please read this manual in its entirety before using your HEL DOLFIN PREMIUM L Wireless Digital Headphones.
- Plug the unit into an outlet with the following characteristics: 110-240VAC, 50 / 60Hz.
- Never open the device or its power supply unit; this will expose you to the risk of fatal electric shock and you will lose the benefit of the warranty.
- Lightning Protection: In the event of a thunderstorm, we recommend that you turn off the power completely (OFF) and unplug the power supply from the electrical outlet to prevent damage.
- Do not handle the unit or its power cables with wet hands or in a very humid atmosphere.
- When you do not use your device for a long period of time (holidays, for example), unplug the unit from the electrical outlet to protect it from electrical overload, and remove the batteries from the docking station and battery helmet, to preserve their life.
- When the headset is not in use, turn it off (OFF) to prevent damage to the battery.
- Never try to charge other batteries than those supplied with the unit.
- Never use another type of battery (rechargeable or non-rechargeable) to replace the ones supplied.
- Never expose the batteries to excessive heat such as sun, fire or other sources of heat.
- Never place a container of any liquid near or on the headphones or docking station. Make sure that no liquid enters the unit. Never use liquid detergents to clean it. The presence of any liquid inside the unit will expose you to the risk of fatal electric shock and may damage it irreparably.
- Place the appliance inside the house in a dry and well-ventilated place, out of direct sunlight, far enough away from any heat sources (radiator for example). Do not put it on a soft object such as carpet or foam.
- If the docking station is to be installed in a cabinet, allow sufficient space for handling the headset (remove or remove it from the docking station). Also check that the place is sufficiently ventilated.
- Never place heavy objects on the headphones or the docking station or its power supply unit, even if they are not in use.
- Moving the unit from a cold place to a warm place may cause condensation. In this case, wait at least two hours before starting to allow condensation to drain.



- The wireless audio headset is intended primarily for the hearing impaired, it can provide an extremely high level of sound. Prolonged listening of this headset to a sound level that is too loud may result in hearing loss.
- To prevent hearing loss, do not use headphones with high volume for a long time and adjust the volume to a safe level. The higher the volume, the shorter the listening time.



### Waste Electrical and Electronic Equipment:

This symbol on the product, its accessories or documentation indicates that it complies with the European Directive **2012/19/EU**. This means that neither the product nor its used electronic accessories can be thrown away with other household waste. Please separate your used products and accessories from other waste. The civic disposal of your old product helps protect the environment and health, you will promote the recycling of the material that composes them in the context of sustainable development. Individuals are

invited to contact local authorities to find out about the procedures and collection points for these products for recycling. RoHS Directive **2011/65/EU** also applies to this product.



### MARKING FOR EUROPE:

The CE marking attached to this product signifies its compliance with the Directives European **RED 2014/53/EU, EMC (2014/30/EU) and LVD (2014/35/EU)**.

**Note:** Find the CE declaration of conformity on our website: <http://www.cgv.fr/>

## CGV Compagnie Générale de Vidéotechnique

ZA la Vigie 18 rue Théodore Monod  
BP 10095 67541 OSTWALD Cedex France

Contact Hotline :

**0 892 020 009**

Service 0,40 € / min  
+ prix appel

Forum CGV : [www.cgvforum.fr](http://www.cgvforum.fr)

Internet : [www.cgv.fr](http://www.cgv.fr)

Email : [info@cgv.fr](mailto:info@cgv.fr)