

# Cave à vin

## Manuel d'instruction

### Référence LMN320F

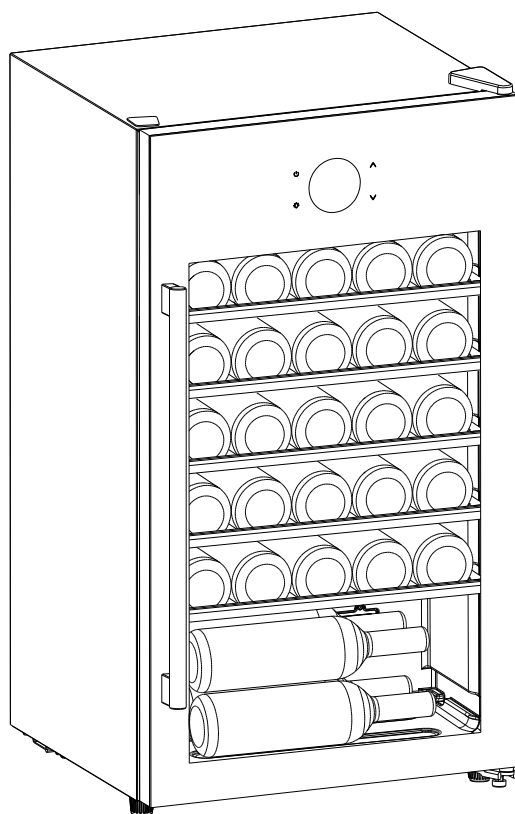

***NOTE : Merci d'avoir acheté et utilisé notre cave à vin ! Ce produit est utilisé pour refroidir le vin. Notre produit créera un environnement parfait en termes de température et d'humidité pour conserver vos bouteilles de vin en toute tranquillité.***

# **Sommaire :**

Consignes de sécurité et Avertissements	pages 3 – 4
Installation	page 5
Description de l'appareil	page 6
Fonctionnement	page 7
Dépannage	page 12
Entretien et nettoyage	page 13
Paramètres techniques	page 14

# Consignes de sécurité et avertissements :

Votre sécurité est de la plus haute importance pour notre entreprise. Veuillez à lire ce livret d'instructions avant d'essayer d'installer ou d'utiliser l'appareil. En cas de doute sur les informations contenues dans ce livret, veuillez contacter le service technique.

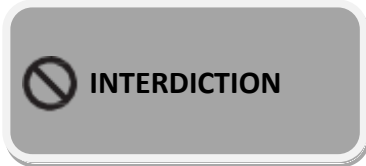

- Cet appareil peut être utilisé par des enfants âgés de 8 ans et plus et des personnes dont les capacités physiques, sensorielles ou mentales sont réduites ou qui manquent d'expérience et de connaissances, à condition qu'ils aient reçu une surveillance ou des instructions concernant l'utilisation de l'appareil en toute sécurité et qu'ils comprennent les risques encourus. Les enfants ne doivent pas jouer avec l'appareil. Le nettoyage et l'entretien ne doivent pas être effectués par des enfants sans surveillance.
- Les enfants âgés de 3 à 8 ans sont autorisés à charger et décharger les appareils de réfrigération. Les enfants doivent être surveillés afin de s'assurer qu'ils ne jouent pas avec l'appareil.
- Cet appareil est destiné à un usage domestique uniquement et non à un usage commercial ou industriel.
- Veillez à ce que les ouvertures de ventilation, dans l'enceinte de l'appareil ou dans la structure intégrée, ne soient pas obstruées.
- N'utilisez pas de dispositifs mécaniques ou d'autres moyens pour accélérer le

- processus de dégivrage, autres que ceux recommandés par le fabricant.
- Ne pas endommager le circuit de réfrigérant.
- N'utilisez pas d'appareils électriques à l'intérieur des compartiments de stockage de l'appareil, sauf s'ils sont du type recommandé par le fabricant.
- Vérifiez que l'appareil est raccordé à l'alimentation électrique conformément à l'étiquette signalétique.
- Utilisez une prise de terre indépendante de 10A ou plus, ne la connectez pas à un transformateur ou à une prise multiple.
- Vérifiez que la prise soit correctement mise à la terre et ne modifiez pas le cordon d'alimentation et la fiche.
- Connecter fermement la fiche d'alimentation avec la prise en cas de risque éventuel d'incendie.
- La prise doit être à portée de main pour faciliter le débranchement après le positionnement de l'appareil en cas d'accident.
- Ne pas stocker ou brûler de l'essence ou d'autres produits inflammables à proximité de l'appareil en cas de risque d'incendie.
- Ne pas stocker de produits inflammables, d'explosifs, de liquides acides et alcalins, etc. dans le compartiment de l'appareil.

- Ne pas faire fonctionner d'autres appareils dans le compartiment.

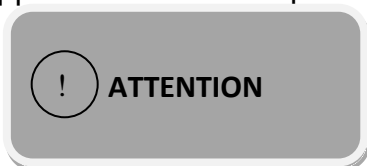

## Sécurité des enfants

- Ne laissez pas les enfants jouer à l'intérieur de l'appareil en cas de coincement.
- Ne laissez pas un enfant s'accrocher à la porte pour jouer en cas de chute de l'appareil.
- Ne laissez pas un enfant pénétrer dans le compartiment du compresseur ou toucher les composants métalliques situés à l'arrière de l'appareil, afin d'éviter tout risque de blessure.

## Tenir à l'écart de l'eau

- Ne vaporisez pas d'eau sur l'appareil et ne le lavez pas en versant ou en remplissant de l'eau, car l'isolation n'est pas bonne et il y a risque d'électrocution.

## Attention à la congélation

- Ne pas toucher la surface du revêtement à l'intérieur du compartiment, surtout avec une main mouillée, au risque de se blesser en gelant lorsque l'appareil est en fonctionnement.

## Ne pas ouvrir la porte pendant de longues périodes

- L'ouverture prolongée de la porte peut entraîner une augmentation importante de la température dans les compartiments de l'appareil.

## La modification de l'appareil n'est pas autorisée

- Ne pas reconstruire l'appareil soi-même, ce qui pourrait l'endommager.

## Débrancher l'appareil dans certaines conditions

- Débranchez l'appareil avant de procéder au nettoyage et à l'entretien.
- Débranchez l'appareil en cas de coupure de courant.

## Mise au rebut de l'application

- Veuillez vous conformer aux réglementations locales concernant l'élimination de l'appareil pour son réfrigérant inflammable et son gaz de soufflage.
- Avant de mettre l'appareil au rebut, veuillez retirer les portes afin d'éviter que des enfants ne restent coincés.
- Envoyer l'appareil dans le lieu de mise au rebut prévu à cet effet.



## Ne pas endommager le cordon d'alimentation







- Ne débranchez pas l'appareil en tirant sur le cordon d'alimentation plutôt que sur la fiche.
- Ne placez pas l'appareil au-dessus du cordon d'alimentation et ne marchez pas intentionnellement sur le cordon.
- Placez le cordon d'alimentation au bon endroit lorsque vous déplacez l'appareil.

## Lorsque le cordon d'alimentation est endommagé

- N'utilisez pas de cordon d'alimentation endommagé et faites-le remplacer immédiatement par un agent de service du fabricant ou par un électricien qualifié.
- Si nécessaire, rallongez le cordon d'alimentation avec un cordon de 0,75mm<sup>2</sup> ou plus par un technicien qualifié.

# **Installation :**

## **Position :**

-  Ne penchez pas l'appareil à plus de 45° lorsque vous le mettez en position.
-  L'appareil doit être placé sur un sol plat, ferme et sec ou sur un support incombustible similaire ; ne pas utiliser le support en mousse de l'emballage.
-  Ne pas placer l'appareil dans un endroit humide.
-  Ne pas utiliser l'appareil dans un endroit gelé.
-  Ne pas utiliser l'appareil à l'extérieur.
-  Veuillez à respecter un espace suffisant autour de l'appareil pour assurer une ventilation satisfaisante : 10 centimètres de part et d'autre est un minimum. Il est de plus normal que la cave à vin chauffe lorsqu'elle est en fonctionnement.

**L'appareil est conçu pour être posé seul sur le sol.**

Les bouteilles de vin peuvent être rangées à l'intérieur lorsque une sensation de froid est perceptible à l'intérieur après que l'appareil a fonctionné pendant environ une heure.

# Description de l'appareil

## Image globale

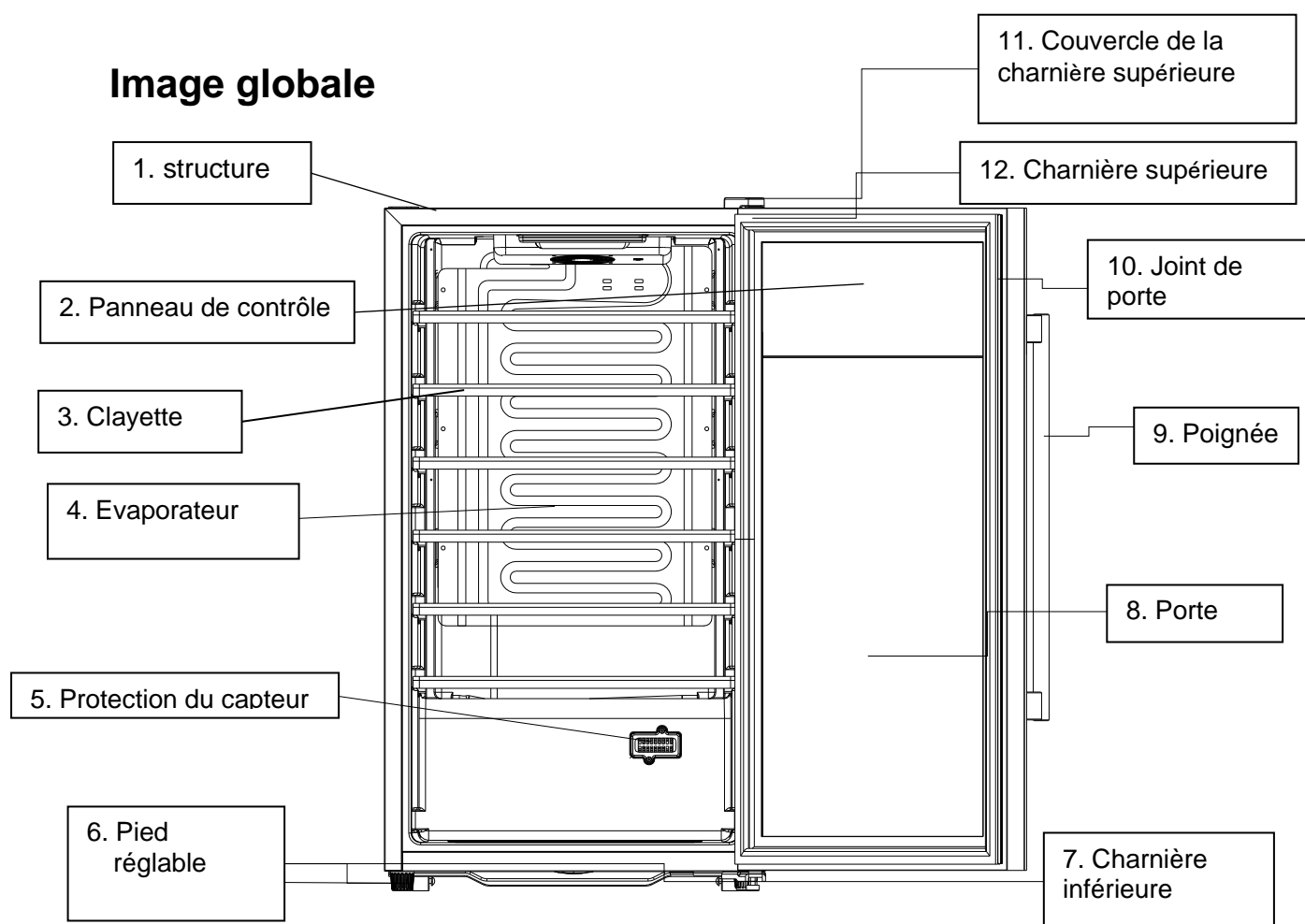

### Remarque :

Les clayettes, le cadre de la porte, la poignée et les autres accessoires peuvent varier en fonction des modèles et des configurations.

Toutes les photos de ce manuel sont fournies à titre de référence. L'appareil que vous achèterez ne sera peut-être pas exactement le même que celui illustré ici.

Veuillez vous référer au produit réel.

## Installation de la poignée

Notre cave à vin est livrée avec la poignée dans un emballage séparé.

Pour installer la poignée :

- ① Retirer la poignée ; l'orienter précisément vers les deux trous situés sur le côté gauche de la porte.
- ② Poussez le joint de la porte sur le côté pour faire apparaître deux trous ; insérez les vis et vissez la poignée vers le haut.

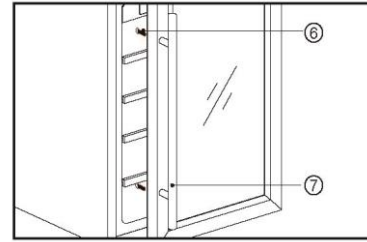

## Fonctionnement

### Démarrage de l'opération

#### 1. Nettoyage du compartiment

Avant la mise sous tension, nettoyez l'intérieur de l'appareil et vérifiez le bon raccordement du tuyau d'évacuation. (Pour plus de détails, reportez-vous à la section "Entretien et nettoyage") .

#### 2. Placer l'appareil immobile

Avant de mettre l'appareil sous tension, laissez-le reposer sur un sol ferme et sec pendant au moins 30 minutes.

#### 3. Mise sous tension

L'appareil se met en marche et se refroidit à l'intérieur au bout d'une heure, sinon il faut vérifier la connexion électrique.

### Panneau de contrôle

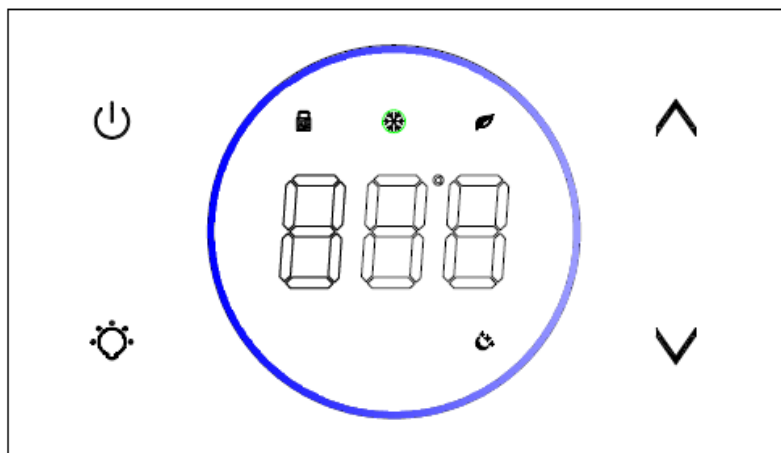



## ON/OFF

1. En état de déverrouillage, appuyez sur la touche pendant 3 secondes, éteignez l'appareil et passez en mode veille.
2. Appuyer à nouveau sur la touche pendant 3 secondes pour revenir au fonctionnement normal.

## Lumière



A l'état déverrouillé : appuyer sur la touche "  ", allumer ou éteindre les lumières LED. En mode veille, la touche n'est pas valide.

L'écran d'affichage a trois couleurs : blanc, bleu et orange. En maintenant le bouton d'éclairage enfoncé pendant 3 secondes, on passe à la lumière bleue,



## UP

Appuyer une fois sur la touche, l'écran LED clignote régulièrement pour indiquer la température de consigne actuelle. Continuer à appuyer sur la touche pour régler la température, une pression augmente de 1°C. Le clignotement régulier s'arrête après 5 secondes, détectant qu'aucune pression n'a été effectuée et que la nouvelle température réglée a été enregistrée. L'affichage LED revient à la température intérieure actuelle.







## En bas

Appuyer une fois sur la touche, l'écran LED clignote régulièrement pour indiquer la température de consigne actuelle. Continuer à appuyer sur la touche pour ajuster la température réglée, une pression réduit de 1°C. Le clignotement régulier s'arrête après 5 secondes, détectant qu'aucune pression n'a été effectuée et que la nouvelle température réglée a été enregistrée. L'affichage LED revient à la température intérieure actuelle.



## Verrouillage des enfants (Combinaison de clés)

1. Verrouiller : Appuyer simultanément sur les deux touches "  +  " pendant 3 secondes pour verrouiller.
2. Déverrouillage : en état de verrouillage, appuyer simultanément sur les deux touches "  +  " pendant 3 secondes pour déverrouiller.



## Échange Fahrenheit/Celsius (Combinaison clé)

Passez de l'affichage de la température en degrés Fahrenheit à l'affichage en degrés Celsius en appuyant simultanément sur les deux touches pendant 2 secondes.





Cette icône est une icône de verrouillage. Elle s'allume après le verrouillage et s'éteint après le déverrouillage.



Cette icône est l'icône de la réfrigération. Lorsque le compresseur démarre la réfrigération, cette icône s'allume, et lorsque le compresseur arrête la réfrigération, cette icône s'éteint.



Cette icône représente un mode d'économie d'énergie. Appuyez sur la touche

"  " 3S et maintenez-la enfoncée pour passer en mode d'économie d'énergie. Lorsque vous passez en mode d'économie d'énergie, seule cette icône s'allume et les autres icônes et affichages s'éteignent. Le fonctionnement du produit n'est pas affecté. Quitter le mode d'économie d'énergie : dans ce mode, appuyez sur le bouton haut

"  " et maintenez-le enfoncé pendant 3 secondes pour quitter le mode d'économie d'énergie.

Appuyez sur la touche d'alimentation pour éteindre ce mode. Appuyez à nouveau sur la touche d'alimentation pour allumer la machine comme d'habitude.



Appuyez et maintenez enfoncé le bouton de température vers le bas pendant 3 secondes pour passer en mode veille, l'icône du mode veille s'allume et la luminosité de l'écran est réduite d'environ 50 %. Tous les programmes continueront à fonctionner selon les réglages effectués avant ce mode.



#### Attention

1. La température de refroidissement peut être réglée entre 5°C et 20°C.
2. Son d'alarme : en cas de dysfonctionnement du système et de son d'alarme, appuyez sur n'importe quelle touche du panneau de contrôle pour annuler le son d'alarme.
3. Code d'erreur :  
En cas de défaillance du capteur de température, le code d'erreur s'affiche : E1 pour un circuit ouvert ; E2 pour un court-circuit.

## Stockage du vin

- ✧ L'appareil est équipé de suffisamment de clayettes pour permettre à votre collection de vins de vieillir tranquillement et paisiblement.
- ✧ Capacité de chargement :
  - 1) Pour ce modèle, la capacité de chargement maximale est de **34** bouteilles. (Bordeaux standard complet de 750ml, (voir image 1).
  - 2) Pour ce modèle, nous utilisons 3 tablettes pour les bouteilles de Bordeaux et 3 tablettes pour les bouteilles de Bourgogne, avec une capacité de chargement de 31 bouteilles. (Voir l'image 2).

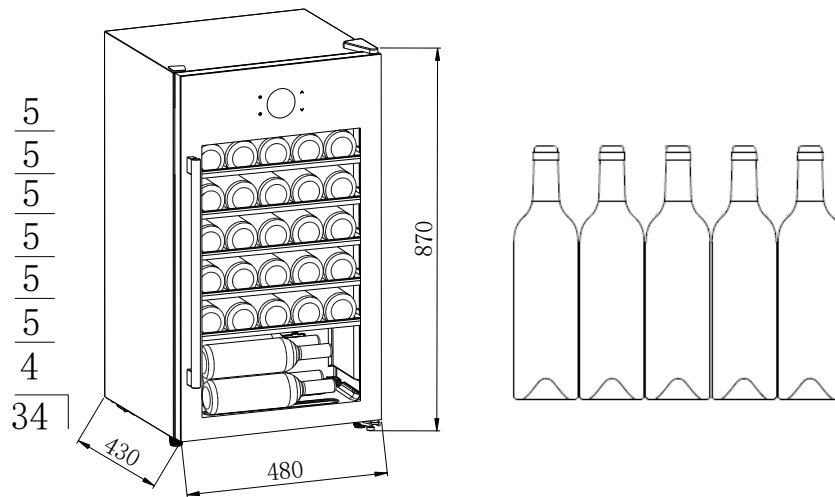

**Image 1**

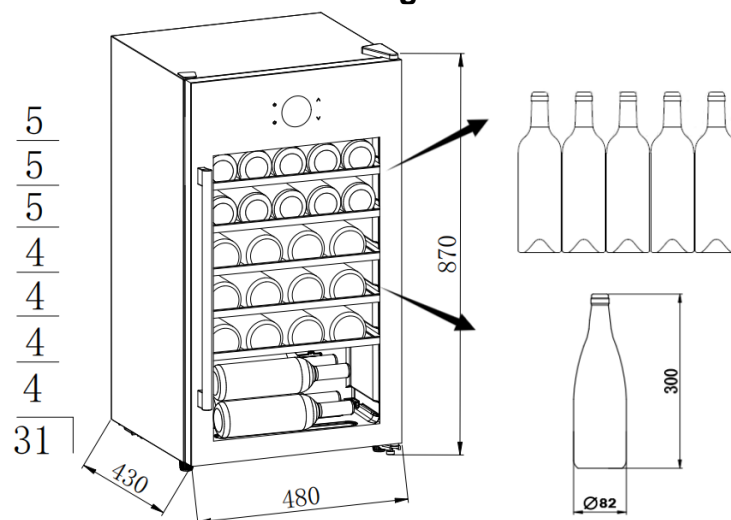

**Image 2**

- ✧ La capacité de chargement varie en fonction de la façon dont les bouteilles sont disposées ou de leur taille.
- ✧ Chaque clayette est conçue pour accueillir une ou deux couches de bouteilles de vin. Il n'est pas recommandé de disposer plus de 2 couches de bouteilles sur une même clayette.
- ✧ Chaque clayette peut se retirer en partie pour ranger facilement les bouteilles de vin.
- ✧ Ouvrez la porte bien droite avant de sortir les clayettes.
- ✧ Si la cave à vin reste inutilisée pendant une longue période, il est recommandé de l'éteindre, de le nettoyer soigneusement et d'ouvrir la porte pour l'aérer.
- ✧ Le tableau ci-dessous indique la température recommandée pour la conservation et la consommation du vin :

Vin rouge	15-18°C
Vin blanc	9-14°C
Vin rosé	10-11°C
Champagne et vin mousseux	5- 8°C

# Dépannage

L'appareil fait beaucoup de bruit ?	<ul style="list-style-type: none"><li>● Veuillez ajuster le pied avant, afin de maintenir l'appareil à niveau.</li><li>● Veuillez éloigner l'appareil des murs.</li></ul>
Bruit d'écoulement de liquide à l'intérieur de l'armoire ?	<ul style="list-style-type: none"><li>● C'est normal car le réfrigérant fonctionne à l'intérieur.</li></ul>
L'appareil ne démarre pas ?	<ul style="list-style-type: none"><li>● Assurez-vous que l'appareil est correctement raccordé au réseau électrique.</li><li>● Assurez-vous que l'appareil est sous tension.</li><li>● Le compresseur redémarre après 5 minutes en cas de coupure de courant.</li></ul>
Le compresseur fonctionne en continu ?	<ul style="list-style-type: none"><li>● S'il n'y a pas de production de froid, appelez le service après-vente du revendeur.</li></ul>
La porte ne ferme pas hermétiquement ?	<ul style="list-style-type: none"><li>● Après une longue période d'utilisation, le joint de porte peut devenir rigide et se déformer partiellement.<ol style="list-style-type: none"><li>1. Chauffer le joint de la porte à l'aide d'une soufflerie à vent chaud ou d'une serviette chaude.</li><li>2. Le joint de la porte se ramollit et ferme la porte.</li></ol></li></ul>
L'appareil ne refroidit pas suffisamment ?	<ul style="list-style-type: none"><li>● Veuillez ajuster le réglage de la température.</li><li>● Conservez l'appareil à l'abri des rayons du soleil et de la chaleur.</li><li>● N'ouvrez pas la porte fréquemment.</li></ul>
Odeurs désagréables à l'intérieur de l'armoire ?	<ul style="list-style-type: none"><li>● Il est normal qu'un appareil neuf dégage une légère odeur de plastique, qui disparaîtra au bout d'un certain temps.</li><li>● Nettoyez le compartiment et ventilez-le pendant quelques heures.</li></ul>
Condensation sur la porte en verre ?	<ul style="list-style-type: none"><li>● N'ouvrez pas la porte fréquemment ou pendant une longue période.</li><li>● Ne réglez pas la température trop bas.</li><li>● Une température et une humidité ambiantes élevées peuvent provoquer de la condensation.</li></ul>
La lumière ne fonctionne pas ?	<ul style="list-style-type: none"><li>● Vérifiez d'abord l'alimentation électrique.</li><li>● Appelez le service après-vente du détaillant si la lumière est cassée.</li></ul>

# Entretien et nettoyage

## Nettoyage

- Débranchez l'appareil avant de le nettoyer.
- Nettoyez l'appareil à l'aide d'un chiffon doux ou d'une éponge imbibée d'eau.
- Ne pas utiliser de solvants organiques, de détergents alcalins, d'eau bouillante, de lessives en poudre ou de liquides acides, etc.
- Ne pas rincer le compartiment de l'appareil.
- Nettoyer régulièrement les surfaces susceptibles d'entrer en contact avec les systèmes d'évacuation accessibles.

Les éléments ci-dessous endommageront la surface de la cave à vin :



## Coupure d'électricité

La plupart des coupures de courant peuvent être résolues en peu de temps. Pour protéger vos vins lors d'une coupure de courant, évitez autant que possible d'ouvrir la porte. Lors de coupures de courant très longues, prenez les mesures nécessaires pour protéger votre vin.

## Hors service depuis longtemps

Retirez toutes les bouteilles de l'appareil, éteignez-le, dégivrez-le, nettoyez-le, séchez-le et laissez la porte ouverte afin d'éviter le développement de moisissures à l'intérieur de l'appareil.



Si l'appareil est débranché ou s'il y a une coupure de courant, il faut attendre au moins cinq minutes avant de le remettre en marche.

## Déplacement de l'appareil

- Couper l'alimentation électrique et débrancher l'appareil.
- Retirez toutes les bouteilles de l'appareil.
- Lorsque vous déplacez l'appareil, ne le penchez pas à plus de 45°.



## **Paramètres techniques**

<b>Modèle de produit</b>	<b>LMN320F</b>
Tension/fréquence	220-240V~/50Hz
Réfrigérateur/montant	R600a/23g
Volume effectif	85L
Capacité de chargement	34 ou 31 bouteilles
Poids net	31,8 kg
Dimension de l'unité (LxPxH)	480 × 430 × 870 mm
Dimensions de l'emballage (LxPxH)	512 × 466 × 890 mm

### Remarques :

1. le poids net inclut les clayettes, et la dimension de l'unité est sans poignée sur la porte.
- 2 Le fabricant se réserve le droit de modifier les paramètres ci-dessus sans préavis. Veuillez vous référer à la plaque signalétique de votre appareil.
3. La capacité de chargement varie en fonction de la façon dont les bouteilles sont disposées ou de la taille des bouteilles (la bouteille de Bordeaux standard de 750 ml s'applique ici).