



MANUEL DU PROPRIÉTAIRE

LAVE-LINGE



Avant de commencer l'installation, lire attentivement ces instructions. Cela simplifiera l'installation et assurera que le produit soit installé correctement et en toute sécurité. Conservez ces instructions à proximité du produit après installation pour référence ultérieure.

FRANÇAIS

F94N15WHS / F94N14SLS



MFL72132201
Rev.00_072624

www.lg.com

Copyright © 2024 LG Electronics. Tous droits réservés

TABLE DES MATIÈRES

Ce manuel peut contenir des images ou un contenu différent du modèle que vous avez acheté.

Ce manuel est sujet à révision par le fabricant.

PRENDRE SOIN DE L'ENVIRONNEMENT

Conseils environnementaux et économiques 3

CONSIGNES DE SÉCURITÉ

LISEZ TOUTES LES INSTRUCTIONS AVANT UTILISATION 6

AVERTISSEMENT 6

INSTALLATION

Pièces et spécifications 12

Exigences du lieu d'installation 15

Déballez l'appareil 16

Mise à niveau de l'appareil 17

Raccordement du tuyau d'arrivée d'eau 18

Installation du tuyau de vidange 20

Guide de démarrage rapide 20

UTILISATION

Aperçu du fonctionnement 22

Panneau de commande 23

Préparer la charge de lavage 25

Ajouter de la lessive ou de l'adoucissant 26

Tableau des programmes 29

Options et fonctions complémentaires 33

MAINTENANCE

Nettoyage après chaque lavage 35

Nettoyez l'appareil périodiquement 35

DÉPANNAGE

Avant d'appeler le service client 39

PRENDRE SOIN DE L'ENVIRONNEMENT

Conseils environnementaux et économiques

Consommation d'énergie et d'eau

- La consommation d'eau et d'énergie peut être affectée par le poids de la charge. Pour tirer le meilleur parti de votre appareil, chargez la quantité maximale de vêtements secs pour un programme particulier.
- Le chargement du linge de manière uniforme jusqu'à la capacité indiquée par le fabricant pour les programmes respectifs contribuera à l'économie d'énergie et d'eau.
- Les programmes les plus efficaces en termes de consommation d'énergie sont généralement ceux qui sont exécutés à basses températures et pendant une durée plus longue.
- Le bruit et le taux d'humidité résiduelle sont influencés par la vitesse d'essorage : plus la vitesse d'essorage est élevée dans la phase d'essorage, plus le niveau de bruit est fort et le taux d'humidité résiduelle est plus faible.
- Pour laver de petites quantités de vêtements, le système automatique de reconnaissance de la charge permettra de réduire la quantité d'eau et la consommation d'énergie.
- Utilisez le programme Rapide pour les petites charges et les vêtements légèrement sales afin de contribuer à l'économie d'énergie et d'eau.
- Les détergents pour la lessive à l'eau froide peuvent être aussi efficaces à basses températures (environ 20 °C). L'utilisation du réglage 20 °C utilisera moins d'énergie que le réglage 30 °C ou des températures élevées.

Détergent

- Le détergent devra être sélectionné en fonction du type, de la couleur, du degré de salissure du tissu et de la température de lavage. Et il doit être utilisé conformément aux instructions du

fabricant de la lessive. Utilisez uniquement des lessives adaptées aux lave-linges à tambour (à chargement frontal).

- Utilisez moins de détergent sur les petites charges.

Sélection des options et fonctions complémentaires

- Sélectionnez la température d'eau appropriée au type de charge à laver. Suivre les étiquettes de soins des tissus des vêtements pour de meilleurs résultats.
- L'option de prélavage est recommandée lors du lavage du linge très sale.

Mise au rebut du matériau d'emballage

- Les matériaux d'emballage sont conçus pour protéger l'appareil contre les dégâts inattendus pendant le transport.
- Après avoir installé l'appareil, éliminez les déchets d'emballage conformément aux symboles de recyclage des types de matériaux. Mettez les déchets d'emballage dans des conteneurs appropriés pour les recycler.

Recyclage de votre ancien appareil



- Ce symbole de poubelle barrée d'une croix indique que votre équipement électrique et électronique (EEE) ne doit pas être jeté avec les ordures ménagères. Il doit faire l'objet d'un tri et d'une collecte sélective séparée.
- Les équipements électriques que vous jetez peuvent contenir des substances dangereuses. Il est donc important de les jeter de façon appropriée afin d'éviter des impacts négatifs sur l'environnement et la santé humaine. L'équipement que vous jetez peut également contenir des pièces réutilisables pour la réparation d'autres produits ainsi que des matériaux précieux pouvant être recyclés pour préserver les ressources de la planète.
- Vous pouvez rapporter votre appareil au commerçant qui vous l'a vendu ou contacter votre collectivité locale pour connaître les points de collecte de votre EEE. Vous trouverez également des informations à jour concernant votre pays en allant sur www.quefairedemesdechets.fr



FR

**Cet appareil
et ses accessoires
se recyclent**



OU



OU



Points de collecte sur www.quefairedemesdechets.fr
Privilégiez la réparation ou le don de votre appareil !

CONSIGNES DE SÉCURITÉ

LISEZ TOUTES LES INSTRUCTIONS AVANT UTILISATION

Les consignes de sécurité suivantes sont destinées à éviter les risques ou dommages imprévus issus d'une utilisation dangereuse ou incorrecte de l'appareil.

Les consignes sont séparées en 'AVERTISSEMENT' et 'ATTENTION' comme décrit ci-dessous.

Messages de sécurité



Ce symbole s'affiche pour indiquer des problèmes et des utilisations qui peuvent présenter des risques. Lire attentivement la partie qui comporte ce symbole et suivre les instructions afin d'éviter tout risque.



AVERTISSEMENT

Cela indique que tout manquement à suivre les instructions peut entraîner des blessures graves ou la mort.



ATTENTION

Cela indique que tout manquement à suivre les instructions peut entraîner des blessures légères ou endommager l'appareil.

AVERTISSEMENT



AVERTISSEMENT

Pour réduire le risque d'explosion, d'incendie, de décès, de choc électrique, de blessure ou d'ébouillantage de personnes lors de l'utilisation de cet appareil, suivez les précautions de base, y compris les suivantes :

Sécurité technique

- Cet appareil peut être utilisé par des enfants âgés de 8 ans et plus et par des personnes ayant des capacités physiques, sensorielles ou

mentales réduites ou bien manquant d'expérience et de connaissances, s'ils sont surveillés ou ont reçu des instructions relatives à l'utilisation de l'appareil d'une manière sûre et s'ils comprennent les dangers impliqués. Les enfants ne doivent pas jouer avec l'appareil. Le nettoyage et la maintenance par l'utilisateur ne doivent pas être exécutés par des enfants sans surveillance.

- Les enfants de moins de 3 ans doivent être tenus à l'écart, sauf s'ils sont surveillés en permanence.
- Si le cordon d'alimentation est endommagé, il doit être remplacé par le fabricant, ses agents de service ou des personnes qualifiées afin d'éviter tout danger.
- Les ouvertures de ventilation ne doivent pas être obstruées par un tapis.
- Cet appareil est uniquement destiné à une utilisation domestique.
- Utilisez un tuyau ou des ensembles de tuyaux neufs fournis avec l'appareil. La réutilisation d'anciens tuyaux peut provoquer une fuite d'eau et des dommages matériels consécutifs.
- La pression d'eau doit être comprise entre 50 kPa et 800 kPa.

Capacité maximale

La capacité maximale de certains cycles pour les vêtements secs à laver est de **9 kg**.

La capacité maximale recommandée pour chaque programme de lavage peut varier. Pour obtenir de meilleurs résultats de lavage, consulter le **Tableau des programmes** dans le chapitre **FONCTIONNEMENT** pour plus de détails.

Installation

- Cet appareil ne doit être transporté que par deux personnes ou plus tenant l'appareil en toute sécurité.
- Ne pas installer l'appareil dans un endroit humide et poussiéreux. Ne pas installer ou ranger l'appareil dans une zone en plein air, ou toute autre zone soumise à des conditions telles que la lumière du soleil, le vent ou la pluie ou à des températures inférieures à zéro.

- S'assurer que la fiche d'alimentation est complètement insérée dans la prise.
- Ne pas brancher l'appareil sur une multiprise, des cartes d'alimentation ou des rallonges.
- Ne pas modifier la fiche d'alimentation fournie avec l'appareil. Si elle ne correspond pas à la prise, faire installer une prise adéquate par un électricien qualifié.
- Cet appareil est équipé d'un cordon d'alimentation doté d'un conducteur de terre (broche de terre) et d'une fiche de terre. La fiche doit être branchée dans une prise appropriée, installée et mise à la terre conformément à tous les codes et règlements locaux.
- Une mauvaise connexion du conducteur de terre peut entraîner un risque de choc électrique. Vérifiez avec un électricien ou un personnel de service qualifié si vous avez des doutes quant à savoir si l'appareil est correctement mis à la terre.

Utilisation

- Ne jamais faire fonctionner cet appareil s'il est endommagé, défectueux, partiellement démonté ou a des pièces manquantes ou cassées, y compris si le cordon ou la fiche est endommagée.
- Ne pas appliquer d'objets pointus sur le panneau de commande afin de faire fonctionner l'appareil.
- Ne pas essayer de séparer les panneaux ou de démonter l'appareil.
- Ne pas réparer ou remplacer une partie de l'appareil. Toutes les réparations et l'entretien doivent être effectués par un personnel qualifié, sauf recommandation spécifique dans le manuel d'utilisation. Utilisez uniquement des pièces autorisées par l'usine.
- Ne pas trop pousser la porte lorsque cette dernière est ouverte.
- Ne pas mettre d'animaux vivants dans l'appareil, comme des animaux domestiques.
- Ne pas laver les articles spécifiés comme non lavables sur l'étiquette d'entretien par le fabricant.

- Gardez la zone sous et autour de l'appareil exempte de matériaux combustibles tels que des peluches, du papier, des chiffons, des produits chimiques, etc.
- Ne pas laisser l'appareil porte ouverte. Les enfants peuvent s'accrocher à la porte ou ramper à l'intérieur de l'appareil, causant des dommages ou des blessures.
- Ne pas mettre, laver ou sécher des articles qui ont été nettoyés, lavés, trempés ou tachés de substances combustibles ou explosives (comme des cires, décapants pour cire, de l'huile, de la peinture, de l'essence, des dégraissants, des solvants de nettoyage à sec, du kérosène, du pétrole, des dissolvants, de la térébenthine, de l'huile végétale, de l'huile de cuisine, de l'acétone, de l'alcool, etc.). Toute utilisation incorrecte peut provoquer un incendie ou une explosion.
- Ne pas utiliser ou stocker de substances inflammables ou combustibles (éther, benzène, alcool, produits chimiques, GPL, pulvérisateur combustible, essence, diluant, pétrole, insecticide, désodorisant, cosmétiques, etc.) à proximité de l'appareil.
- Ne jamais toucher l'appareil pendant qu'il fonctionne. Attendre que le tambour soit complètement arrêté.
- Ne pas toucher la porte au cours d'un programme haute température.
- En cas de fuite d'eau de l'appareil ou d'inondation, débranchez le cordon d'alimentation et contactez le centre d'informations client LG Electronics.
- Fermez les robinets d'eau pour réduire la pression sur les tuyaux et les valves et minimiser les fuites si une cassure ou une rupture surviennent. Vérifiez l'état des tuyaux de remplissage; ils doivent être remplacés après 5 ans.
- En cas de fuite de gaz (isobutane, propane, gaz naturel, etc.) au domicile, ne pas toucher l'appareil ni la fiche d'alimentation et ventiler immédiatement la zone.
- Si le tuyau de vidange ou d'arrivée est gelé en hiver, n'utilisez qu'après dégel.
- Conservez toutes les lessives, les assouplissants et les agents de blanchiment hors de la portée des enfants.

- Ne pas toucher la fiche d'alimentation ou les commandes de l'appareil avec des mains mouillées.
- Ne pas plier excessivement le câble d'alimentation ou placer un objet lourd sur celui-ci.
- Évitez de toucher l'eau qui a été vidangée de l'appareil pendant le lavage.
- Bien s'assurer que le drainage fonctionne correctement. Si l'eau n'est pas correctement évacuée, votre sol peut être inondé.
- Lorsque la température de l'air est élevée et la température de l'eau est faible, la condensation peut se produire et mouiller par conséquent le sol.
- Essayez la saleté ou la poussière sur les contacts de la prise d'alimentation.

Maintenance

- Débranchez l'appareil de l'alimentation électrique avant de nettoyer l'appareil. Le réglage des commandes en position d'arrêt ou de veille ne déconnecte pas cet appareil de l'alimentation électrique.
- Branchez correctement le cordon d'alimentation dans la prise de courant après avoir enlevé complètement toute humidité et poussière.
- Ne pas vaporiser d'eau à l'intérieur ou à l'extérieur de l'appareil pour le nettoyer.
- Ne jamais débrancher l'appareil en tirant sur le câble d'alimentation. Toujours saisir fermement la prise électrique et la tirer tout droit pour la sortir de la prise de courant.
- Le démontage, la réparation ou la modification de l'appareil ne doit être effectuée que par un personnel de service qualifié du centre de service LG Electronics. Si vous déplacez et installez l'appareil dans un endroit différent, veuillez contacter un centre d'information client LG Electronics.

Élimination

- Avant de mettre au rebut un appareil usagé, le débrancher. Coupez le câble directement derrière l'appareil pour éviter toute mauvaise utilisation.
- Éliminez tous les matériaux d'emballage (comme les sacs en plastique et le polystyrène) loin des enfants. Les matériaux d'emballage peuvent provoquer une suffocation.
- Enlevez la porte avant que cet appareil ne soit retiré du service ou éliminé afin d'éviter le danger que des enfants ou de petits animaux soient piégés à l'intérieur.

INSTALLATION

Pièces et spécifications

REMARQUE

- L'aspect et les caractéristiques peuvent être modifiés sans préavis pour améliorer la qualité de l'appareil.

Vue avant

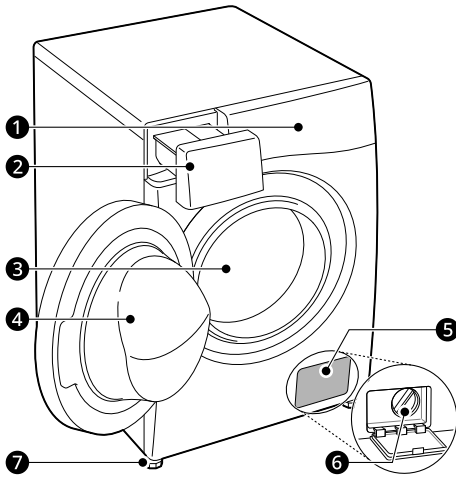

- ① Panneau de commande
- ② Bac distributeur de lessive
- ③ Tambour
- ④ Porte
- ⑤ Trappe
- ⑥ Filtre de pompe de vidange
- ⑦ Pieds réglables

Vue arrière

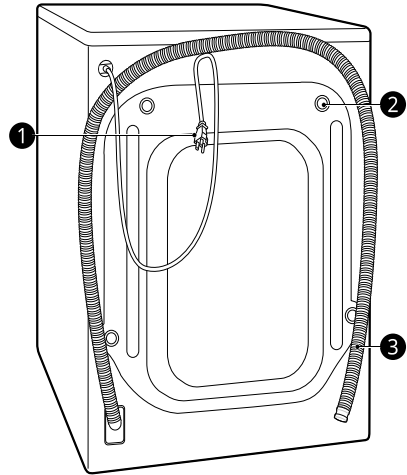

- ① Fiche d'alimentation
- ② Boulon de transport
- ③ Tuyau de vidange

Caractéristiques

Modèle	F94N15WHS / F94N14SLS
Alimentation électrique	220-240 V~, 50 Hz
Poids de l'appareil	61 kg

Dimensions (mm)

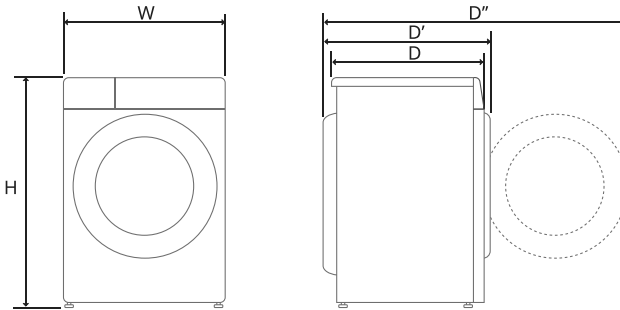

W	600	D	490	D''	995
H	850	D'	550		

Accessoires

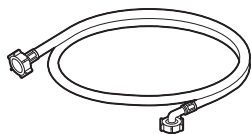

Tuyau d'approvisionnement en eau

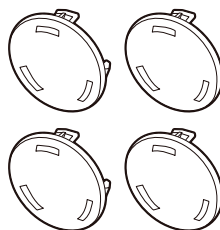

Capuchons pour couvrir les trous des boulons de transport

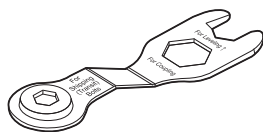

Clé

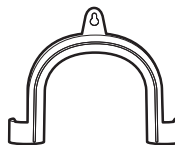

Support coudé pour fixer le tuyau de vidange

Exigences du lieu d'installation

Avant d'installer l'appareil, vérifiez les informations suivantes pour vous assurer que l'appareil soit installé au bon endroit.

Emplacement d'installation

- Cet appareil doit être installé sur un sol ferme afin de réduire les vibrations pendant le cycle d'essorage. Les revêtements de sol en béton sont les meilleurs, car ils sont beaucoup moins sujets aux vibrations pendant le cycle d'essorage que les planchers en bois ou qu'une surface recouverte de moquette.
- S'il est impossible d'éviter le positionnement de l'appareil à côté d'une cuisinière à gaz ou d'un poêle à charbon, une isolation (850 x 600 mm) recouverte d'une feuille d'aluminium sur le côté faisant face à la cuisinière ou au poêle doit être insérée entre les deux appareils.
- Veuillez vous assurer que lorsque l'appareil est installé, il soit facilement accessible à un technicien en cas de panne.
- Lors de l'installation de l'appareil, réglez les quatre pieds à l'aide de la clé à boulon de transport fournie afin de s'assurer que l'appareil soit stable.
- Assurez-vous qu'il y a suffisamment d'espace pour ouvrir la porte de l'appareil.
- Pour assurer un dégagement suffisant pour les tuyaux d'arrivée d'eau, le tuyau de vidange et le débit d'air, laissez des dégagements d'au moins 20 mm sur les côtés et 100 mm derrière l'appareil. Assurez-vous de prendre en compte les moulures du mur, de la porte ou du plancher susceptibles d'augmenter les dégagements requis.

Index	Dégagement (mm)
A	100
B	5
C	20

⚠ AVERTISSEMENT

- Cet appareil doit être utilisé uniquement à des fins domestiques et ne doit pas être utilisé dans des applications mobiles.

Ventilation

- S'assurer que la circulation d'air autour de l'appareil ne soit pas entravée par des tapis, carpettes, etc.

Température ambiante

- Ne pas installer l'appareil dans des pièces qui puissent atteindre une température négative. Des tuyaux gelés peuvent éclater sous la pression. La fiabilité de l'unité de commande électronique peut être altérée si les températures deviennent négatives.
- Si l'appareil est livré en hiver et que la température est négative, placez l'appareil à température ambiante pendant quelques heures avant de le mettre en service.

Raccordement électrique

- Ne pas utiliser de rallonge ni de double adaptateur.
- Toujours débrancher l'appareil et couper l'alimentation en eau après utilisation.
- Raccordez l'appareil à une prise de terre conformément à la réglementation sur le câblage électrique en vigueur.
- L'appareil doit être positionné de sorte que la prise soit facilement accessible.

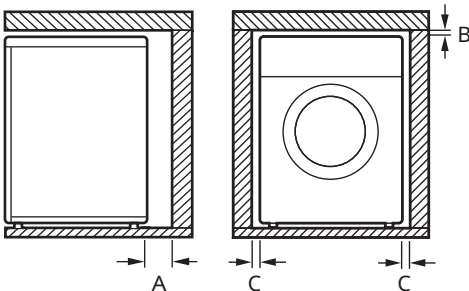

- La prise de courant doit être à moins de 1 mètre de l'un des deux côtés de l'appareil.

⚠ AVERTISSEMENT

- Les réparations sur l'appareil ne doivent être effectuées que par un personnel qualifié. Les réparations effectuées par des personnes inexpérimentées peuvent provoquer des blessures ou de graves dysfonctionnements. Contactez votre réparateur LG agréé local.
- La fiche doit être branchée dans une prise appropriée, installée et mise à la terre conformément à tous les codes et règlements locaux.

Déballez l'appareil

Soulever l'appareil de sa base en mousse

Après avoir retiré le matériau en carton et d'expédition, soulevez l'appareil de sa base en mousse.

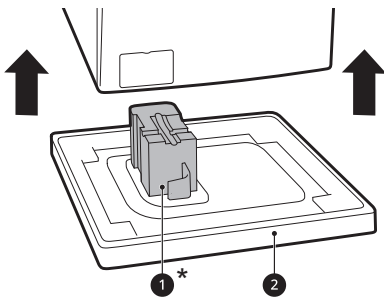

- S'assurer que le support de cuve ①* se détache avec la base et ne soit pas collé au fond de l'appareil.
- Si vous devez poser l'appareil pour retirer la base en carton ②, toujours protéger le côté de l'appareil et le poser délicatement sur le côté. Ne pas mettre l'appareil sur l'avant ou l'arrière.

* Cette fonctionnalité peut varier en fonction du modèle acheté.

Retrait des boulons de transport

Pour empêcher l'appareil de subir de fortes vibrations et de se briser, retirez les boulons de transport et les fixations.

- 1 Commencez par les deux boulons de transport du bas ① et utilisez la clé (incluse) pour desserrer complètement les boulons de transport en les tournant dans le sens inverse des aiguilles d'une montre.

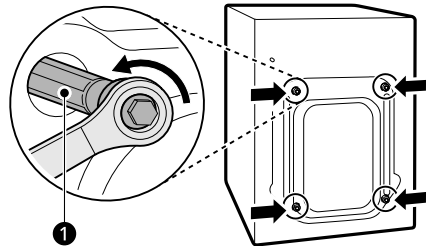

- 2 Retirez les boulons en les agitant légèrement en les tirant.

- 3 Remettre les capuchons.
 - Installez les capuchons ② inclus dans l'ensemble d'accessoires ou fixés à l'arrière.

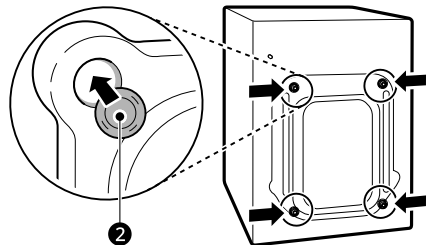

REMARQUE

- Conservez les boulons de transport et les fixations pour une utilisation ultérieure.
- Afin d'éviter les bris, transportez cet appareil comme suit :
 - Les boulons de transport sont réinstallés.

- Le cordon d'alimentation est fixé à l'arrière de l'appareil.

- Assurez-vous que les quatre pieds soient stables et reposent sur le sol.

Mise à niveau de l'appareil

Vérifier le niveau

Lorsque vous abaissez les bords de la plaque supérieure en diagonale, l'appareil ne doit pas du tout bouger vers le haut et vers le bas (vérifiez les deux sens).

- Si l'appareil bascule lorsqu'on pousse la plaque supérieure de l'appareil en diagonale, ajustez de nouveau les pieds.
- Vérifiez si l'appareil est parfaitement à niveau après l'installation.

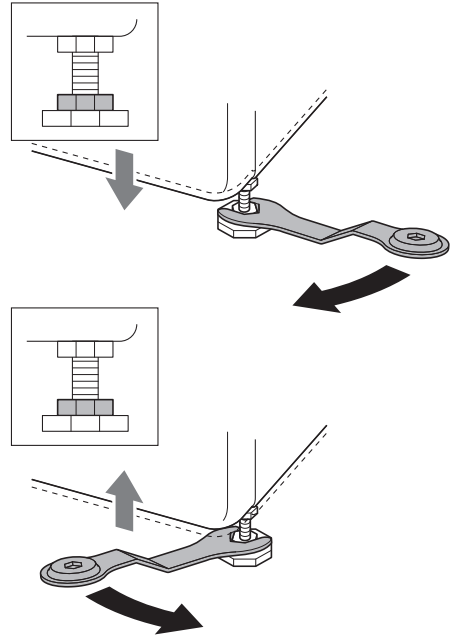

REMARQUE

- Les sols en bois ou autres types de sol suspendus peuvent contribuer à l'excès de vibrations et au déséquilibre. Il peut être nécessaire d'envisager de renforcer ou de consolider les sols en bois pour arrêter ou réduire les bruits et vibrations excessifs.
- Ne jamais essayer de niveler un sol inégal en mettant des morceaux de bois, de carton ou des matériaux similaires sous l'appareil.

REMARQUE

- Ne pas installer le lave-linge sur une plinthe, un socle ou une surface surélevée, sauf si elle est fabriquée par LG Electronics et destinée à une utilisation avec ce modèle.

Réglage et mise à niveau des pieds

Lors de l'installation de l'appareil, celui-ci doit être aligné et parfaitement à niveau. Si l'appareil n'est pas aligné ni à niveau, il risque d'être endommagé ou de ne pas fonctionner correctement.

- 1 Tournez les pieds de mise à niveau comme requis si le sol est inégal.
 - N'insérez pas de morceaux de bois, etc., sous les pieds.

- 2 Vérifiez si l'appareil est parfaitement à niveau à l'aide d'un niveau à bulle ①.

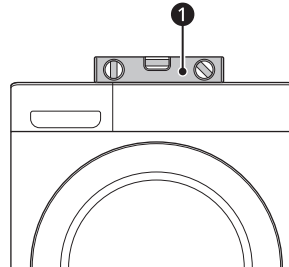

- 3 Fixez les pieds de mise à niveau avec les écrous de blocage ② en les tournant dans le sens

contraire des aiguilles d'une montre contre le fond de l'appareil.

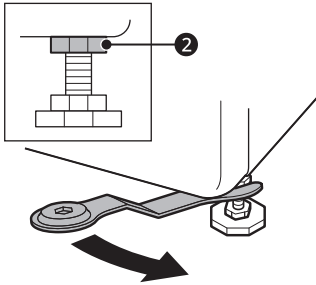

- 4** Vérifiez que tous les écrous de blocage situés au bas de l'appareil sont correctement fixés.

REMARQUE

- Un placement et une mise à niveau appropriés de l'appareil assureront un fonctionnement long, régulier et fiable.
- L'appareil doit être 100 % horizontal et tenir fermement en position sur un sol dur et plat.
- Il ne doit pas osciller dans les angles sous la charge.
- Ne pas laisser les pieds de l'appareil se mouiller. Tout manquement à le faire peut provoquer des vibrations ou du bruit.

Utilisation de patins antidérapants

Cette fonctionnalité peut varier en fonction du modèle acheté.

Si vous installez l'appareil sur une surface glissante, il peut se déplacer en raison des vibrations excessives. Une mauvaise mise à niveau peut provoquer un dysfonctionnement avec du bruit et des vibrations. Si cela se produit, installez des patins antidérapants sous les pieds de mise à niveau et réglez le niveau.

- 1** Nettoyez le sol pour coller les patins antidérapants.
- Utilisez un chiffon sec pour enlever et nettoyer tous corps étrangers et l'humidité.

S'il reste de l'humidité, les patins antidérapants peuvent glisser.

- 2** Réglez le niveau après avoir placé l'appareil dans la zone d'installation.

- 3** Placez le côté adhésif **1** des patins antidérapants sur le sol.
- L'installation des patins antidérapants sous les pieds avant est la plus efficace. S'il est difficile de poser les patins sous les pieds avant de l'appareil, posez-les sous les pieds arrière.

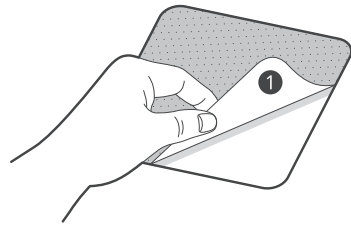

- 4** Placez l'appareil sur les patins antidérapants.
- Ne pas fixer le côté adhésif **1** des patins antidérapants aux pieds de l'appareil.

REMARQUE

- Des patins antidérapants supplémentaires sont disponibles auprès du centre de service LG Electronics.

Raccordement du tuyau d'arrivée d'eau

Note pour le raccordement

- La pression de l'eau doit être comprise entre **50 kPa et 800 kPa** (0,5–8,0 kgf/cm²). Si la pression de l'eau est supérieure à **800 kPa** un dispositif de décompression doit être installé.
- Vérifiez régulièrement l'état du tuyau d'arrivée d'eau et le remplacer si nécessaire.

REMARQUE

- Ne pas serrer excessivement le tuyau d'arrivée d'eau et ne pas utiliser de dispositifs mécaniques pour serrer les vannes d'entrée.
- Aucune autre protection antirefoulement n'est nécessaire pour le raccordement à l'arrivée d'eau.

Contrôler le joint en caoutchouc

Deux joints en caoutchouc ❶ sont fournis avec le tuyau d'arrivée d'eau. Ils sont utilisés pour empêcher les fuites d'eau. Le raccordement aux robinets est suffisamment serré.

- Ne pas utiliser d'appareils mécaniques tels qu'une pince multiprise pour serrer le tuyau d'arrivée d'eau. S'assurer que l'extrémité recourbée du tuyau d'arrivée d'eau soit raccordée à l'appareil.

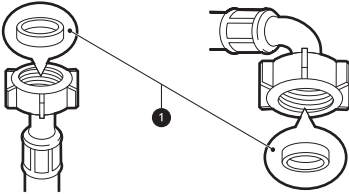
**Raccordement du tuyau au robinet d'eau****Raccordement d'un tuyau de type vissé à un robinet**

Vissez le raccord du tuyau d'alimentation au robinet d'alimentation en eau.

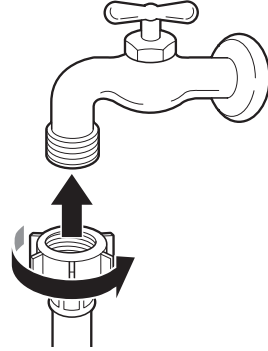
**REMARQUE**

- Après avoir raccordé le tuyau d'arrivée robinet, ouvrir le robinet d'eau pour éliminer les substances étrangères (poussière, sable, sciure, etc.) des conduites d'eau. Laissez couler l'eau dans un seau et vérifiez la température de l'eau.

Raccorder le tuyau à l'appareil

Vissez le tuyau d'arrivée d'eau à la vanne d'arrivée d'eau à l'arrière de l'appareil.

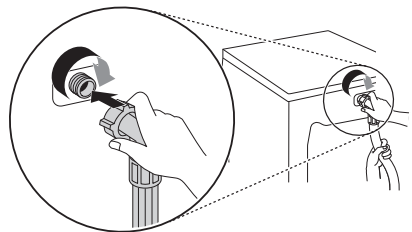

- Ne pas raccorder le tuyau à l'alimentation en eau chaude pour les modèles avec une entrée d'eau. Le raccorder à l'alimentation en eau froide uniquement.

REMARQUE

- Après avoir terminé le raccordement, en cas de fuites d'eau du tuyau, répétez les mêmes étapes. Utilisez le type de robinet le plus classique pour l'alimentation en eau. Au cas où le robinet est carré ou trop grand, retirez la plaque de guidage avant d'insérer le robinet dans l'adaptateur.
- S'assurer que le tuyau n'est pas plié ou pincé.

Installation du tuyau de vidange

Installation du tuyau de vidange avec le support coudé

Le tuyau de vidange ne doit pas être placé à plus de **100 cm** au-dessus du sol. Il se peut que l'eau de l'appareil ne s'évacue pas ou s'évacue lentement.

- Une bonne fixation du tuyau de vidange permettra de protéger le sol contre les dommages dus à des fuites d'eau.

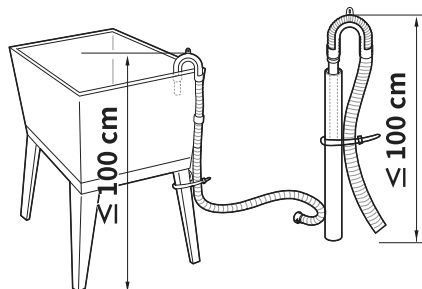
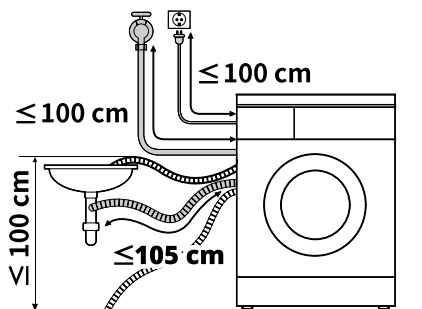

- Si le tuyau de vidange est trop long, ne pas le faire entrer de force dans l'appareil. Cela entraînerait un bruit anormal.
- Lors de l'installation du tuyau de vidange à un évier, l'attacher avec une ficelle.

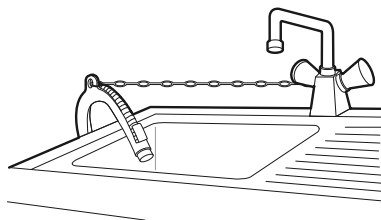

Guide de démarrage rapide

Guide de démarrage rapide

⚠ ATTENTION

- Avant de procéder au lavage, assurez-vous que l'appareil est correctement installé.
- Votre appareil a été soigneusement contrôlé avant de quitter l'usine. Pour éliminer l'eau résiduelle et neutraliser les odeurs éventuelles, il est recommandé de nettoyer le tambour avant la première utilisation. Pour cette raison, démarrez le **Coton** à 90 °C sans linge ni détergent.

Étalonnage

- L'appareil est capable de détecter la quantité de linge chargée. Cette fonction permet d'optimiser les performances du produit en minimisant la consommation d'énergie et d'eau, ce qui vous permet d'économiser de l'argent et du temps. C'est pourquoi il est recommandé de calibrer l'appareil pour une utilisation optimale.

- 1 Retirez tous les accessoires du tambour et fermez la porte.
- 2 Branchez la fiche d'alimentation dans la prise de courant.

- 3 Mettez le lave-linge en marche et appuyez simultanément sur les boutons **Départ/Pause** et **Essorage** pendant 10 secondes jusqu'à ce que E 19 s'affiche.
 - 4 Appuyez sur le bouton **Départ/Pause** pour démarrer l'étalonnage.
- Ensuite, --- (tel que « 126 ») s'affiche pour indiquer la vitesse du tambour. Si la machine est calibrée avec succès, "PAS" sera affiché, sinon, "FAL" sera affiché.

UTILISATION

Aperçu du fonctionnement

Utilisation de l'appareil

Avant le premier lavage, sélectionnez le programme de lavage **Coton** et ajoutez une moitié de la lessive. Démarrez l'appareil sans vêtements. Cela éliminera les éventuels résidus et l'eau du tambour qui pourraient avoir été laissés pendant la fabrication.

1 Triez les vêtements et charger les articles.

- Triez les vêtements par type de textile, niveau de salissure, couleur et capacité de charge au besoin. Ouvrir la porte et charger les articles dans l'appareil.

⚠ ATTENTION

- Avant de fermer la porte, s'assurer que tous les vêtements et articles soient à l'intérieur de la cuve et ne débordent pas sur le joint en caoutchouc de la porte où ils pourraient se coincer lorsque la porte est fermée. Tout manquement à le faire endommagera le joint de la porte et les vêtements.

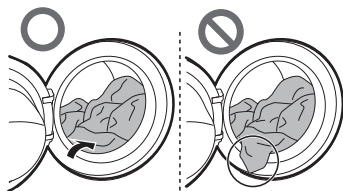

- Retirez les articles du joint souple de la porte pour empêcher des dommages aux vêtements et au joint de la porte.

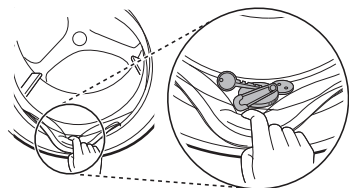

2 Ajoutez des produits de nettoyage ou de la lessive et un assouplissant.

- Ajoutez la quantité appropriée de lessive dans le distributeur de lessive. Si nécessaire, ajoutez de l'eau de Javel ou un assouplissant dans les zones appropriées du distributeur.

3 Mettre l'appareil sous tension.

- Appuyez sur le bouton **Marche/Arrêt** pour mettre l'appareil sous tension.

4 Choisir le cycle souhaité.

- Appuyez sur le bouton cycle à plusieurs reprises ou tournez le bouton sélecteur de cycle jusqu'à ce que le programme désiré soit sélectionné.
- Sélectionnez maintenant une température de lavage et une vitesse d'essorage. Prendre garde à l'étiquetage d'entretien du tissu de vos vêtements.

5 Démarrez le cycle.

- Appuyez sur le bouton **Départ/Pause** pour commencer le cycle. L'appareil s'active brièvement sans eau pour mesurer le poids de la charge. Si le bouton **Départ/Pause** n'est pas appuyé dans un certain délai, l'appareil s'éteint et tous les réglages sont perdus.

6 Fin de cycle.

- Lorsque le cycle est terminé, une mélodie retentit. Retirez immédiatement vos vêtements de l'appareil pour réduire le froissement. En enlevant la charge, vérifiez qu'il n'y ait pas de petits objets qui puissent être pris dans le joint autour de la porte.

Panneau de commande

Le panneau de commande réel peut différer d'un modèle à l'autre.



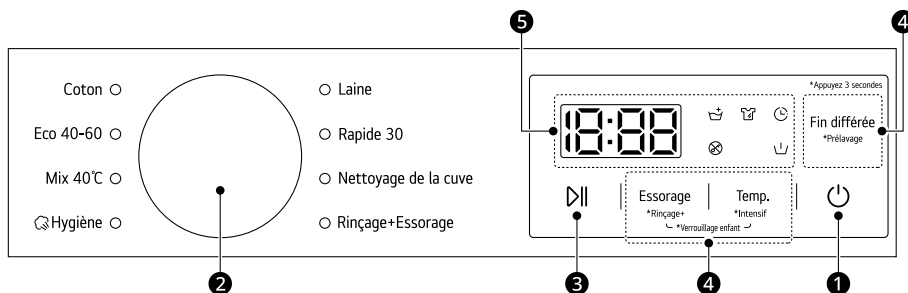

Caractéristiques de panneau de commande

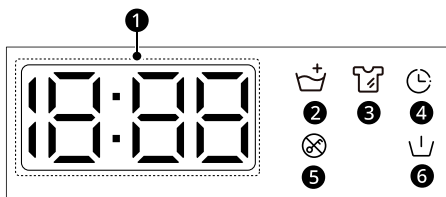

	Description
①	<p>Bouton Marche/Arrêt</p> <ul style="list-style-type: none"> Appuyez sur ce bouton pour mettre en marche ou arrêter le lave-linge.
②	<p>Bouton Programme</p> <ul style="list-style-type: none"> Les programmes sont disponibles selon le type de vêtement. Le voyant s'allume pour indiquer le programme sélectionné.
③	<p>Départ/Pause Bouton</p> <ul style="list-style-type: none"> Ce bouton est utilisé pour démarrer le programme de lavage ou mettre en pause le programme de lavage. Si un arrêt temporaire du programme de lavage est nécessaire, appuyez sur ce bouton.
④	<p>Options et fonctions complémentaires</p> <ul style="list-style-type: none"> Pour utiliser les fonctions complémentaires, pressez et maintenez le bouton correspondant pendant 3 secondes. Le symbole correspondant s'allume sur l'écran. Cela vous permet de sélectionner un programme supplémentaire. <p>Boutons de personnalisation du programme de lavage Utilisez ces boutons pour régler la température de l'eau ou les paramètres de la vitesse d'essorage du programme sélectionné.</p> <ul style="list-style-type: none"> Les paramètres actuels s'affichent à l'écran. Appuyez sur le bouton de cette option pour sélectionner d'autres paramètres.
⑤	<p>Affichage</p> <ul style="list-style-type: none"> L'écran affiche les réglages, le temps restant estimé, les options et les messages de statut. Lorsque l'appareil est mis sous tension, les réglages par défaut s'allument à l'écran.

Affichage de l'heure et du statut



	Description
①	<p>Temps restant estimé</p> <ul style="list-style-type: none"> Lorsqu'un programme de lavage est sélectionné, l'heure par défaut du programme sélectionné est affichée. Cette durée change lorsque des options sont sélectionnées. La durée affichée n'est qu'une estimation. Elle est basée sur des conditions de fonctionnement normales. Plusieurs facteurs externes (poids de la charge, température ambiante, température de l'eau entrante, etc.) peuvent affecter la durée réelle.
②	 s'allume lorsque l'option Rinçage+ est activée.
③	 s'allume lorsque l'option Intensif est activée.
④	 s'allume lorsque l'option Fin différée est activée.
⑤	 s'allume lorsque le programme démarre et que la porte est verrouillée.
⑥	 s'allume lorsque l'option Prélavage est activée.

Préparer la charge de lavage

Triez la charge de lavage pour obtenir les meilleurs résultats de lavage, puis préparez les vêtements conformément aux symboles figurant sur leurs étiquettes d'entretien.





Tri des vêtements

- Degré de salissure (très sale, normal, légèrement sale) : séparez les vêtements en fonction du degré de salissure. Si possible, ne pas laver les articles très sales avec ceux qui sont légèrement sales.
- Couleur (blanc, clair, foncé) : lavez les vêtements foncés ou teints séparément du blanc ou des couleurs claires. Le mélange de vêtements foncés avec des vêtements clairs peut entraîner un transfert de la teinture ou une décoloration des vêtements plus clairs.
- Peluches (producteurs, collecteurs de peluches) : lavez séparément les tissus produisant des peluches à partir des tissus collecteurs de peluches. Les producteurs de peluches peuvent provoquer des bouloches et des peluches sur les collecteurs de peluches.

Vérifier l'étiquette d'entretien des vêtements

Les symboles vous indiquent le contenu des tissus de vos vêtements et comment les laver.

Symboles sur les étiquettes de soin

Symbole	Type de lavage / tissu
	<ul style="list-style-type: none"> • Lavage normal • Coton, Tissus mélangés
	<ul style="list-style-type: none"> • Synthétiques • Synthétique, Tissus mélangés
	<ul style="list-style-type: none"> • Lavage Spécial Délicat • Délicat
	<ul style="list-style-type: none"> • Lavage à la main seulement • Laine, soie

Symbole	Type de lavage / tissu
	<ul style="list-style-type: none"> • Ne pas laver

REMARQUE

- Pour obtenir des informations générales à propos des symboles de lavage sur les étiquettes pour l'entretien des textiles, visitez le site de Ginetex (www.ginetex.ch).



Vérifier les vêtements avant le chargement

- Pour permettre de répartir le linge uniformément pendant l'essorage, combinez les grands et petits articles dans une charge.
- Ne pas laver de petits articles simples. Ajoutez 1 à 2 articles similaires à la charge pour éviter une charge déséquilibrée.
- Vérifiez toutes les poches pour s'assurer qu'elles soient vides. Les articles tels que des clous, pinces à cheveux, allumettes, stylos, pièces de monnaie et clés peuvent endommager votre appareil et vos vêtements.

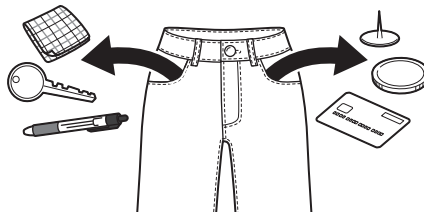

- Lorsque vous lavez des vêtements auxquels sont attachées de longues lanières, attachez-les ou utilisez un filet à linge.
- Utilisez un filet à linge pour les petits articles tels que les manches, les bas, les collants, les sous-vêtements et les chaussettes afin d'éviter qu'ils

ne se coincent entre le tambour et le joint de la porte.

- Remplir le filet à linge avec moins de la moitié de sa capacité et lavez-le avec d'autres vêtements. Évitez de trop le remplir ou de le laver séparément, car cela pourrait déséquilibrer le tambour et entraîner un essorage inadéquat.
- Fermez les fermetures éclair, les crochets et les attaches de sorte que ces éléments n'accrochent pas les autres vêtements.
- Prétraitez la saleté et les taches en appliquant une petite quantité de lessive dissoute dans de l'eau sur les taches afin d'enlever la saleté.

Ajouter de la lessive ou de l'adoucissant

Dosage de la lessive

- La lessive doit être utilisée conformément aux instructions du fabricant de la lessive et choisie selon le type, la couleur, la salissure du tissu et la température de lavage. Utilisez uniquement des lessives adaptées aux lave-linges à tambour (à chargement frontal).
- Si un excès de mousse est généré, réduire la quantité de lessive.
- Si vous utilisez trop de lessive, un excès de mousse peut se produire et cela se traduit par un mauvais lavage ou entraîne une charge lourde pour le moteur.
- Si vous souhaitez utiliser une lessive liquide, suivre les directives fournies par le fabricant de la lessive.
- Vous pouvez verser de la lessive liquide directement dans le bac à lessive principal si vous commencez le cycle de lavage immédiatement.
- Ne pas utiliser de lessive liquide si vous utilisez la fonction **Fin différée**, ou si vous avez sélectionné l'option **Pré lavage**, car le liquide se distribue immédiatement et peut durcir dans le tiroir ou la cuve.
- L'utilisation de lessive peut devoir être ajustée selon la température de l'eau, la dureté de l'eau, la charge et le niveau de salissure de la charge. Pour de meilleurs résultats, évitez un surdosage

de lessive. Dans le cas contraire, un excès de mousse se produira.

- Se reporter à l'étiquette des vêtements avant d'ajouter la lessive et de choisir la température de l'eau :
- Utilisez uniquement des lessives adaptées au type de vêtement :
 - Les lessives liquides sont souvent conçues pour des applications spéciales, par ex. pour des tissus couleur, de la laine, des vêtements délicats ou foncés.
 - La lessive en poudre convient à tous types de tissus.
 - Pour obtenir de meilleurs résultats de lavage des vêtements blancs et clairs, utilisez une lessive en poudre avec un agent de blanchiment.
 - La lessive est évacuée du distributeur au début du cycle de lavage.

REMARQUE

- Ne pas laisser durcir la lessive. Cela peut provoquer des blocages, de mauvaises performances de rinçage ou des odeurs.
- Pleine charge : conformément aux recommandations du fabricant.
- Charge partielle: 1/2 de la quantité normale.
- Charge minimale: 1/3 charge.

Utilisation du distributeur

Pour ajouter une dose de lessive au distributeur:

- 1 Ouvrir le tiroir du distributeur.

- 2** Ajoutez la lessive et l'assouplissant dans les compartiments appropriés.

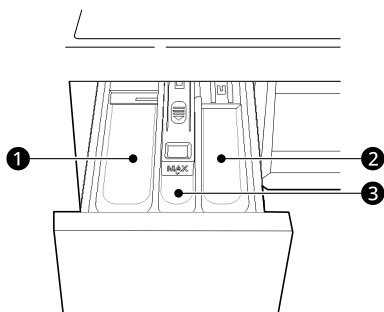

- 1** Compartiment à lessive de lavage principal
- Lessives du lavage principal, adoucisseur d'eau, eau de javel et détachant
- 2** Compartiment à lessive de pré lavage
- 3** Compartiment pour assouplissant textile liquide

- 3** Fermez en douceur le tiroir du distributeur de lessive avant de démarrer le programme.
- Si le tiroir est fermé en le claquant, la lessive peut déborder dans un autre compartiment ou se déverser dans le tambour plus tôt que prévu.
 - Veillez à ne pas vous coincer la main dans le tiroir lors de la fermeture.
 - Il est normal qu'une petite quantité d'eau reste dans les compartiments du distributeur à la fin du cycle.

Compartiment d'assouplissant textile

Ce compartiment contient un assouplissant textile liquide qui est automatiquement distribué pendant le cycle de rinçage final. Un assouplissant textile en poudre ou liquide peut être utilisé.

- Versez l'assouplissant textile jusqu'à la ligne de remplissage maximum. Le fait de verser un excès d'assouplissant textile au-dessus de la ligne de remplissage maximum peut provoquer

une distribution trop précoce, ce qui peut tacher les vêtements.

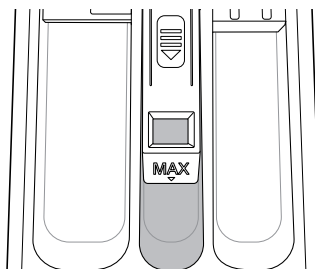

REMARQUE

- Ne pas verser l'assouplissant directement sur les vêtements dans le tambour de lavage. Cela créerait sur les vêtements des taches sombres difficiles à éliminer.
- Ne pas laisser l'assouplissant dans le tiroir à lessive pendant plus de 1 jour. L'assouplissant peut durcir. L'assouplissant peut rester dans le distributeur s'il est trop épais. L'assouplissant doit être dilué si sa consistance est trop épaisse pour pouvoir s'écouler facilement.
- Ne pas ouvrir le tiroir lors de la distribution en eau pendant le lavage.
- Ne jamais utiliser de solvants (benzène, etc.).

Ajouter des tablettes de lessive

Des tablettes de lessive peuvent également être utilisées lors du lavage.

- 1** Ouvrir la porte et mettre les tablettes de lessive dans le tambour avant de charger les vêtements.
- 2** Chargez le linge dans le tambour et fermez la porte.

REMARQUE

- Ne pas mettre de tablettes dans le distributeur.

Ajouter un adoucisseur d'eau

Un adoucisseur d'eau, tel qu'un anti-calcaire, peut être utilisé pour réduire l'utilisation de lessive dans les régions où le degré de dureté de l'eau est élevé.

- Ajoutez d'abord la lessive, puis l'adoucisseur d'eau. Répartir selon la quantité indiquée sur l'emballage.

Tableau des programmes

Programme de lavage

Coton	40 °C (Froid à 90 °C)	Charge max. : Évaluation
Description	Lave le linge normalement sali en combinant divers mouvements de tambour.	

Eco 40-60	-	Charge max. : Évaluation
Description	Lave des vêtements en coton normalement sales lavables à 40°C ou 60°C.	

Mix	40 °C (Froid à 90 °C)	Charge max. : 4,5 kg
Description	Lave simultanément les tissus mixtes. <ul style="list-style-type: none"> • A utiliser pour divers types de tissus, à l'exception des vêtements spéciaux (soie/délicat, vêtements de sport, vêtements sombres, laine, couette/rideaux). 	

Hygiène	60 °C (40 °C à 90 °C)	Charge max. : 4,5 kg
Description	Lave les vêtements qui nécessitent des mesures d'hygiène.	

Laine	40 °C (Froid à 40 °C)	Charge max. : 2 kg
Description	Lave des vêtements délicats lavables à la main ou à la machine tels que la laine, lingerie et robes lavables, etc. <ul style="list-style-type: none"> • Utilisez une lessive pour la laine lavable à la machine 	

Rapide 30	20 °C (Froid à 40 °C)	Charge max. : 2 kg
Description	Lave de petites quantités de vêtements légèrement sales pendant environ 30 minutes.	

Nettoyage de la cuve	90 °C	-
Description	Cette fonction permet de nettoyer l'intérieur de la cuve de votre appareil.	

Rinçage+Essorage	-	Charge max. : Évaluation
Description	Rince et essore les vêtements. Utilisez un assouplissant au besoin.	

REMARQUE

- Sélectionnez la température de l'eau appropriée pour le programme de lavage choisi. Toujours suivre l'étiquette d'entretien du fabricant de vêtements ou ses instructions lors du lavage afin d'éviter d'endommager les vêtements.

REMARQUE

- Sélectionnez la température de lavage et la vitesse d'essorage appropriées pour les programmes souhaités.
- La température réelle de l'eau peut différer de la température de cycle déclarée.
- Une lessive neutre est recommandée.

Options supplémentaires**REMARQUE**

- Les options **Rinçage+**, **Intensif**, **Fin différée** et **Prélavage** peuvent être sélectionnées pour chaque programme de lavage dans ce tableau.

Programme	Rinçage+	Intensif	Fin différée	Prélavage
Coton	●	●	●	●
Eco 40-60			●	
Mix	●	●	●	●
Hygiène	●	●	●	●
Laine	●		●	
Rapide 30			●	
Rinçage+Essorage	●		●	

Vitesse d'essorage maximale sélectionnable

Programme	Vitesse de rotation	
	Par défaut	Disponible
Coton	1400 tr/min	Toutes
Eco 40-60	1400 tr/min	1400 tr/min
Mix	1400 tr/min	Toutes
Hygiène	1000 tr/min	Jusqu'à 1200 tr/min
Laine	600 tr/min	Jusqu'à 800 tr/min

Programme	Vitesse de rotation	
	Par défaut	Disponible
Rapide 30	800 tr/min	Jusqu'à 800 tr/min
Rinçage+Essorage	1000 tr/min	Toutes

REMARQUE

- La vitesse d'essorage maximale réelle peut varier en fonction des conditions de charge. Les valeurs ci-dessus sont arrondies à la centaine la plus proche.

Données de consommation

Description de l'unité

kg : Charge du linge

h:mm : Durée du programme

kWh : Consommation d'énergie

°C : Température maximale à l'intérieur du textile traité

Litres : Consommation d'eau

tr/min : Vitesse d'essorage maximale

% : Humidité résiduelle à la fin de la phase d'essorage. Plus la vitesse d'essorage est élevée, plus le bruit est important et plus le taux d'humidité résiduelle est bas.

Programmes communs

Programme	kg	h:mm	kWh	°C	Litres	tr/min	%
Coton 20 °C	9	3:39	0,518	20	78	1310	56,0
Coton 60 °C	9	3:44	2,154	60	78	1310	56,0
Mix	4,5	2:20	0,918	40	65	1310	56,0
Rapide 30	2	0:30	0,316	20	45	800	76,0
Eco 40-60 (Pleine)*1	9	3:48	0,850	37	62	1350	53,9
Eco 40-60 (Moitié)*1	4,5	2:54	0,465	30	48	1350	53,9
Eco 40-60 (Quart)*1	2,5	2:54	0,210	23	40	1350	53,9

*1 Elle est capable de nettoyer le linge en coton normalement sale déclaré lavable à 40 °C ou 60 °C, dans le même cycle et ce programme est utilisé pour évaluer la conformité avec la législation de l'UE relative à l'écoconception (UE 2019/2023).

REMARQUE

- Les résultats des tests dépendent de la pression de l'eau, de la dureté de l'eau, de la température d'arrivée d'eau, de la température ambiante, du type et de la quantité de la charge, du degré de salissure, de la lessive utilisée et des fluctuations de l'alimentation électrique et d'options supplémentaires choisies.
 - Les valeurs des programmes communs, à l'exception du cycle **Eco 40-60**, ne sont fournies qu'à titre indicatif.
 - Le Règlement UE 2019/2023, valable à partir du 1er mars 2021, est lié aux classes d'efficacité énergétique par le Règlement UE 2019/2014.
 - Scannez le code QR indiqué sur l'étiquette énergétique fournie avec l'appareil, qui mentionne un lien Web vers les informations relatives aux performances de l'appareil dans la base de données UE EPREL. Conservez l'étiquette énergétique, le manuel du propriétaire et tous les autres documents fournis avec l'appareil pour toute référence ultérieure.
 - Vous trouverez le nom du modèle sur l'étiquette de valeurs nominales de l'appareil, ouvrez la porte située juste à côté de l'ouverture du tambour.
 - Pour trouver les mêmes informations dans EPREL, visitez le site <https://eprel.ec.europa.eu> et lancez la recherche en utilisant le nom du modèle. (Valide à partir du 1er mars 2021)
-

Options et fonctions complémentaires

Vous pouvez utiliser les options et fonctions supplémentaires pour personnaliser les programmes.

Personnalisation d'un programme de lavage

Chaque programme a des paramètres par défaut qui sont sélectionnés automatiquement. Vous pouvez également personnaliser ces paramètres à l'aide de ces boutons.

Temp.

Ce bouton sélectionne la température de lavage pour le programme sélectionné.

- Appuyez sur le bouton **Temp.** jusqu'à ce que la température désirée s'affiche à l'écran.
- Sélectionnez la température d'eau appropriée au type de charge à laver. Suivre les étiquettes de soins des tissus des vêtements pour de meilleurs résultats.

Essorage

L'intensité d'essorage peut être sélectionnée en appuyant sur ce bouton à plusieurs reprises.

- Appuyez sur le bouton **Essorage** pour sélectionner la vitesse d'essorage.

REMARQUE

- Pour faire tourner le tambour du lave-linge avant la vidange, sélectionnez  pour le niveau d'essorage.

Suivre les étapes suivantes pour personnaliser un programme de lavage :

- 1 Préparez les vêtements et chargez le tambour.
- 2 Appuyez sur le bouton **Marche/Arrêt**.
- 3 Ajoutez de la lessive.

- 4 Sélectionnez un programme de lavage.
- 5 Personnalisez le programme de lavage (**Temp.** ou **Essorage**), selon les besoins.
- 6 Appuyez sur le bouton **Départ/Pause**.

Utilisation des options de base

Vous pouvez personnaliser les programmes en utilisant les options de base suivantes :

Prélavage

Cette option est recommandée lors du lavage du linge très sale.

- 1 Appuyez sur le bouton **Marche/Arrêt**.
- 2 Sélectionnez un programme de lavage.
- 3 Appuyez et maintenez le bouton **Fin différée** pendant 3 secondes.
- 4 Appuyez sur le bouton **Départ/Pause**.

Fin différée

Vous pouvez régler cette fonction pour que l'appareil démarre automatiquement et s'arrête après un intervalle de temps spécifié.

- 1 Appuyez sur le bouton **Marche/Arrêt**.
- 2 Sélectionnez un programme de lavage.
- 3 Appuyez sur le bouton **Fin différée** selon les besoins.
- 4 Appuyez sur le bouton **Départ/Pause**.

REMARQUE

- Excepté le voyant LED du bouton **Fin différée**, tous les voyants LED sur le panneau de commande seront éteints dans les 20 minutes. Cette fonctionnalité peut varier en fonction du modèle acheté.
- Le délai est le temps à la fin du programme, non pas le début. Le temps de fonctionnement réel peut varier en raison de la température de l'eau, des vêtements et d'autres facteurs.
- Pour annuler la fonction, le bouton **Marche/Arrêt** doit être appuyé.
- Évitez d'utiliser une lessive liquide pour cette fonction.

Déverrouillage du panneau de commande

- 1 Mettre l'appareil sous tension.
- 2 Appuyez simultanément et maintenir les boutons **Essorage** et **Temp.** pendant 3 secondes pour désactiver cette fonction.

Paramètres

Verrouillage enfant

Utilisez cette option pour désactiver les commandes. Cette fonction peut empêcher les enfants de changer de cycle ou d'utiliser l'appareil.

REMARQUE

- Lorsque cette fonction est activée, tous les boutons sont verrouillés, sauf le bouton **Marche/Arrêt**.
- Lorsque les commandes sont verrouillées, \square et la durée restante est alternativement affichée à l'écran pendant le lavage lorsque cette fonction est engagée.
- La mise hors tension ne réinitialise pas cette fonction. Vous devez désactiver cette fonction avant de pouvoir accéder à d'autres fonctions.

Verrouillage du panneau de commande

- 1 Mettre l'appareil sous tension.
- 2 Restez appuyé sur les boutons **Essorage** et **Temp.** simultanément pendant 3 secondes pour activer cette fonction.
 - Un signal sonore retentit et \square s'affiche à l'écran.

MAINTENANCE

⚠ AVERTISSEMENT

- Débranchez l'appareil avant de le nettoyer afin d'éviter tout risque de choc électrique. Le non-respect de cet avertissement peut entraîner des blessures graves, un incendie, un choc électrique ou la mort.
- Ne jamais utiliser de produits chimiques, nettoyeurs abrasifs ou solvants pour nettoyer l'appareil. Ceux-ci peuvent endommager la finition.

Nettoyage après chaque lavage

Que dois-je nettoyer

Toujours retirer les éléments du lave-linge une fois le cycle terminé. Laissez des articles humides dans le lave-linge peut causer des plis, un transfert de couleur et des odeurs.

- Une fois le cycle de lavage terminé, essuyez la porte et le joint de porte pour éliminer toute humidité.
- Laissez la porte légèrement ouverte pour sécher le tambour.
- Essuyez l'appareil avec un chiffon sec pour enlever toute l'humidité.

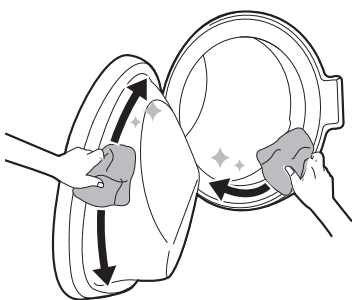

⚠ AVERTISSEMENT

- Ne laissez la porte ouverte pour sécher l'intérieur de l'appareil que si les enfants sont surveillés à la maison.

Nettoyage de l'extérieur

Un bon entretien de votre appareil peut prolonger sa durée de vie.

Extérieur

- Essuyez immédiatement tout déversement.
- Essuyez avec un chiffon humide, puis à nouveau avec un chiffon sec en s'assurant qu'il n'y ait pas d'humidité dans les joints ou les fentes du boîtier.
- Ne pas appuyer sur la surface ou l'écran avec des objets pointus.

Porte

- Lavez l'extérieur et l'intérieur avec un chiffon humide, puis sécher avec un chiffon doux.

⚠ AVERTISSEMENT

- Ne pas essayer de séparer les panneaux ou de démonter l'appareil. Ne pas appliquer d'objets pointus sur le panneau de commande afin de faire fonctionner l'appareil.

Nettoyez l'appareil périodiquement

Nettoyage de la cuve

Il s'agit d'un programme permettant de nettoyer l'intérieur de l'appareil en le trempant, en le lavant, en le rinçant et en l'essorant.

Exécutez cette fonction **une fois par mois** (ou plus si nécessaire) pour éliminer les accumulations de lessive et d'assouplissant et autres résidus.

- En cas de mauvaise odeur ou de moisissure à l'intérieur de l'appareil, exécutez cette fonction **une fois par semaine pendant 3 semaines** en plus des intervalles régulièrement demandés.

REMARQUE

- Le message **EcL** s'affiche pour signaler qu'il est recommandé d'utiliser cette fonction.

1 Retirez tout vêtement ou article de l'appareil et fermez la porte.

2 Ouvrir le bac distributeur et ajouter une poudre anti-calcaire au compartiment de lavage principal.

- Les tablettes peuvent être placées directement dans le tambour comme alternative à la poudre.

3 Fermez lentement le bac distributeur.

4 Mettre l'appareil sous tension, puis sélectionnez le **Nettoyage de la cuve**.

5 Appuyez sur le bouton **Départ/Pause** pour commencer.

6 Laissez la porte ouverte pour sécher complètement l'intérieur de l'appareil.

- Si l'intérieur de l'appareil n'est pas complètement sec, cela peut provoquer une mauvaise odeur ou de la moisissure.

⚠ AVERTISSEMENT

- Ne laissez la porte ouverte pour sécher l'intérieur de l'appareil que si les enfants sont surveillés à la maison.

Nettoyage du filtre d'entrée d'eau

Le filtre d'entrée d'eau recueille le calcaire ou les sédiments qui peuvent être présents dans l'eau. Nettoyez le filtre d'entrée tous les six mois ou le plus souvent si l'eau est très dure ou contient des traces de calcaire.

- Fermez les robinets d'arrivée d'eau vers l'appareil si l'appareil doit être laissé pendant une certaine période (par ex. vacances), surtout s'il n'y a pas d'évacuation au sol (rigole) à proximité immédiate.
- Le message d'erreur **IE** sera affiché sur le panneau de commande lorsque l'eau ne pénètre pas dans le tiroir à détergent.

1 Coupez l'alimentation électrique, fermez le robinet d'eau et dévissez le tuyau d'arrivée d'eau.

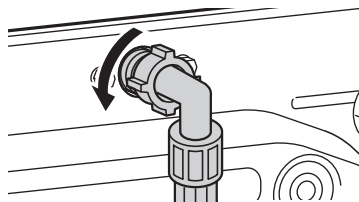

2 Retirez le filtre d'arrivée d'eau avec une petite pince et nettoyez le filtre à l'aide d'une brosse à dents à poils medium.

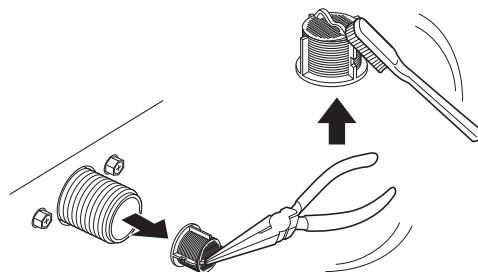

Nettoyer le filtre de la pompe de vidange et exécuter une évacuation d'eau d'urgence

Le filtre de vidange recueille des fils et petits objets qui peuvent avoir été laissés accidentellement dans les vêtements. Veillez à ce que le filtre soit nettoyé tous les six mois afin d'assurer le bon fonctionnement de votre appareil.

Laissez l'eau refroidir avant de nettoyer le filtre de la pompe de vidange. Ouvrir la porte en cas d'urgence ou effectuer une évacuation d'urgence.

1 Débranchez l'appareil.

2 Ouvrir la trappe et sortir le tuyau de vidange.

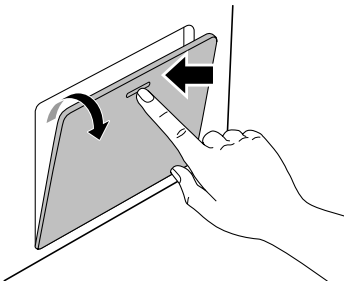

3 Retirez d'abord le bouchon de vidange du tube de vidange, puis videz l'eau.

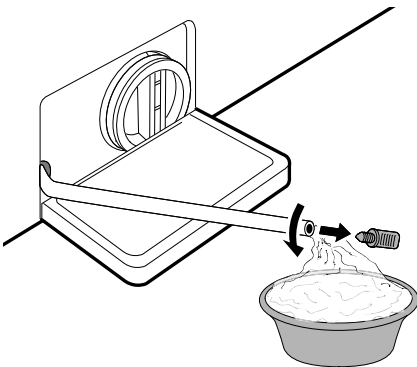

4 Dévissez lentement le filtre de pompe de vidange pour évacuer l'eau restante, puis continuez en enlevant les débris ou les objets du filtre.

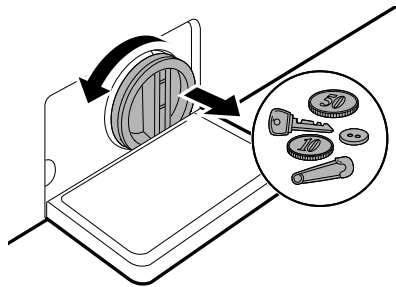

5 Après avoir nettoyé le filtre de la pompe de vidange, réinsérez soigneusement le filtre et revissez le bouchon de vidange dans le sens des aiguilles d'une montre afin d'éviter des dommages au tube de vidange et des fuites. Réinsérez le bouchon dans le tuyau de vidange et placez le tuyau dans son support.

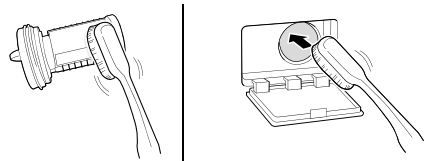

6 Fermez la trappe.

⚠ ATTENTION

- Lors de la vidange, prendre garde à la température élevée de l'eau.
- Exécutez le programme Nettoyage du tambour une fois par mois (ou plus souvent si nécessaire) afin d'éliminer l'accumulation de lessive et d'autres résidus.

Nettoyage du bac distributeur

La lessive et l'assouplissant peuvent s'accumuler dans le bac distributeur. Les lessives liquides peuvent rester sous le tiroir du distributeur et ne pas se distribuer complètement. Enlevez le bac et les inserts et vérifiez l'accumulation de produits de nettoyage **une ou deux fois par mois**.

- 1 Retirez le bac à lessive en le tirant jusqu'à ce qu'il bute.
 - Puis tirez le bac en douceur vers l'extérieur tout en appuyant fortement sur le bouton de désengagement.

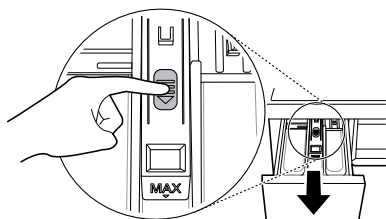

- 2 Enlevez l'accumulation de lessive et d'adoucissant.
 - Rincez le bac et les composants du bac à l'eau tiède pour enlever l'accumulation de lessive et d'assouplissant. Utilisez uniquement de l'eau pour nettoyer le bac distributeur.
- 3 Pour nettoyer l'ouverture du bac, utilisez un chiffon ou une petite brosse non-métallique pour nettoyer la cavité.
 - Enlevez tous les résidus des parties supérieures et inférieures de la cavité.
- 4 Après le nettoyage, essuyez toute humidité avec une serviette ou un chiffon sec.
- 5 Remontez les composants du bac dans les compartiments appropriés et insérez le bac distributeur de lessive.

DÉPANNAGE

Le fonctionnement de votre appareil peut entraîner des erreurs et des dysfonctionnements. Les tableaux suivants contiennent les causes possibles et les solutions permettant de résoudre un message d'erreur ou un dysfonctionnement. Il est recommandé de lire attentivement les tableaux ci-dessous afin d'économiser le temps et l'argent que vous pourriez perdre en appelant le centre de service LG Electronics.

Avant d'appeler le service client

Votre appareil est équipé d'un système de surveillance automatique des pannes pour détecter et diagnostiquer les problèmes à un stade précoce. Si votre appareil ne fonctionne pas correctement ou ne fonctionne pas du tout, vérifiez les tableaux suivants avant d'appeler le centre de service LG Electronics.

Messages d'erreur

Symptômes	Cause possible et solution
E 10 ERREUR D'ENTRÉE	L'alimentation en eau n'est pas suffisante à cet endroit. L'eau ne pénètre pas dans l'appareil ou entre lentement. <ul style="list-style-type: none"> Vérifiez un autre robinet au domicile.
	Le robinet d'alimentation en eau n'est pas complètement ouvert. L'eau n'entre pas dans l'appareil ou entre lentement. <ul style="list-style-type: none"> Ouvrez complètement le robinet.
	Le(s) tuyau(x) d'alimentation en eau est(ont) plié(s). <ul style="list-style-type: none"> Redressez le tuyau ou réinstallez le tuyau d'entrée d'eau.
	Le filtre du(des) tuyau(x) d'alimentation est bouché. <ul style="list-style-type: none"> Vérifiez et nettoyez le filtre de la vanne d'entrée après avoir fermé les robinets et retiré les raccords des tuyaux du lave-linge.
E2 1 ERREUR DE SORTIE D'EAU	Le tuyau de vidange est plié ou obstrué. L'eau dans l'appareil ne s'écoule pas ou s'écoule lentement. <ul style="list-style-type: none"> Nettoyez et redressez le tuyau de vidange.
	Le filtre de vidange est bouché. <ul style="list-style-type: none"> Vérifiez et nettoyez le filtre de vidange.
E30 ERREUR DE PORTE	Le capteur de porte est défaillant. <ul style="list-style-type: none"> Veillez appeler le centre de service LG. Vous pouvez trouver le numéro de téléphone de votre centre de service LG local sur la carte de garantie.
E80 ERREUR DE CONTRÔLE	C'est une erreur de commande. <ul style="list-style-type: none"> Débranchez le cordon d'alimentation et appelez le service client.
E 12 ERREUR DE DÉBORDEMENT	L'eau déborde à cause d'une éventuelle soupape d'eau défectueuse. <ul style="list-style-type: none"> Fermez le robinet d'eau. Débranchez la fiche d'alimentation. Appelez le service client.

Symptômes	Cause possible et solution
E33 ERREUR DU CAPTEUR DE PRESSION	Dysfonctionnement du capteur de niveau d'eau. <ul style="list-style-type: none"> Fermez le robinet d'eau. Débranchez la fiche d'alimentation. Appelez le service client.
E-- AUTRES	Autres raisons. <ul style="list-style-type: none"> Appuyez sur le bouton Départ/Pause pour redémarrer le cycle. Si le problème persiste, appelez le service après-vente.

Bruits éventuellement audibles

Symptômes	Cause possible et solution
Bruit de cliquetis	Des corps étrangers comme des clés, des pièces de monnaie ou des épingles de sûreté peuvent être présents dans le tambour. <ul style="list-style-type: none"> Arrêtez l'appareil, vérifiez que le tambour ne contient aucun corps étranger. Si le bruit persiste après le redémarrage de l'appareil, contactez le service client.
Claquement	Des vêtements lourds peuvent produire un claquement. C'est généralement normal. <ul style="list-style-type: none"> Si le son continue, l'appareil est probablement déséquilibré. Arrêtez et répartissez les vêtements.
	Les vêtements peuvent être déséquilibrés. <ul style="list-style-type: none"> Mettez le programme en pause et répartissez les vêtements une fois la porte déverrouillée.
Bruit de vibration	Les matériaux d'emballage ne sont pas enlevés. <ul style="list-style-type: none"> Enlevez les matériaux d'emballage.
	Les vêtements peuvent être répartis de façon inégale dans le tambour. <ul style="list-style-type: none"> Mettez le programme en pause et répartissez les vêtements une fois la porte déverrouillée.
	Tous les pieds de nivellement ne reposent pas de façon ferme et uniforme au sol. <ul style="list-style-type: none"> Voir la Mise à niveau de l'appareil pour régler la mise à niveau de l'appareil.
	Le sol n'est pas assez rigide. <ul style="list-style-type: none"> Vérifiez si le sol est stable et ne fléchit pas. Voir les Exigences du lieu d'installation pour sélectionner le bon emplacement.

Utilisation

Symptômes	Cause possible et solution
Fuite d'eau.	Les tuyaux de vidange du domicile sont obstrués. <ul style="list-style-type: none"> • Débouchez les tuyaux de vidange. Contactez un plombier si nécessaire.
	Fuite causée par une mauvaise installation du tuyau de vidange ou tuyau de vidange bouché. <ul style="list-style-type: none"> • Nettoyez et redressez le tuyau de vidange. Vérifiez et nettoyez le filtre de vidange régulièrement.
	Le bouchon du filtre de la pompe de vidange n'est pas correctement installé. <ul style="list-style-type: none"> • Remontez le filtre de la pompe de vidange.
L'appareil ne fonctionne pas.	Le panneau de commande est hors tension en raison d'une inactivité. <ul style="list-style-type: none"> • C'est normal. Appuyez sur le bouton Marche/Arrêt pour mettre l'appareil sous tension.
	L'appareil est débranché. <ul style="list-style-type: none"> • Assurez-vous que le cordon soit bien branché dans une prise.
	L'alimentation en eau est coupée. <ul style="list-style-type: none"> • Ouvrez complètement le robinet d'alimentation en eau.
	Les commandes ne sont pas correctement réglées. <ul style="list-style-type: none"> • Assurez-vous que le programme soit correctement réglé. Fermez la porte et appuyez sur le bouton Départ/Pause.
	La porte est ouverte. <ul style="list-style-type: none"> • Fermez la porte et assurez-vous que rien n'est pris sous la porte l'empêchant de se fermer complètement.
	Un disjoncteur / fusible est désenclenché / grillé. <ul style="list-style-type: none"> • Vérifiez les disjoncteurs / fusibles du domicile. Remplacez les fusibles ou réenclenchez le disjoncteur. L'appareil doit être sur un circuit de dérivation dédié. L'appareil reprendra le programme où il l'a arrêté une fois le courant rétabli.
	Le contrôle doit être réinitialisé. <ul style="list-style-type: none"> • Appuyez sur le bouton Marche/Arrêt puis résélectionnez le programme souhaité et appuyez sur le bouton Départ/Pause.
	Départ/Pause n'a pas été appuyé après qu'un programme a été réglé. <ul style="list-style-type: none"> • Appuyez sur le bouton Marche/Arrêt puis résélectionnez le programme souhaité et appuyez sur le bouton Départ/Pause. L'appareil est hors tension si le bouton Départ/Pause n'est pas pressé dans les 60 minutes.
	Pression d'eau extrêmement faible. <ul style="list-style-type: none"> • Vérifiez un autre robinet au domicile pour faire en sorte que la pression de l'eau soit adéquate.

Symptômes	Cause possible et solution
L'appareil ne fonctionne pas.	<p>L'appareil chauffe l'eau ou produit de la vapeur.</p> <ul style="list-style-type: none"> Le tambour peut cesser de fonctionner temporairement pendant certains cycles, tandis que l'eau est chauffée sans danger à une température définie.
L'appareil s'arrête pendant quelques minutes puis redémarre.	<p>Un dispositif de protection du moteur a été activé pour empêcher la surchauffe du moteur.</p> <ul style="list-style-type: none"> C'est normal. Si le dispositif de protection du moteur s'active, l'appareil s'arrêtera pendant quelques minutes puis redémarrera.
Les boutons peuvent ne pas fonctionner correctement.	<p>L'option Verrouillage enfant est activée.</p> <ul style="list-style-type: none"> Désactivez la fonction Verrouillage enfant si nécessaire.
La porte ne s'ouvre pas.	<p>La porte ne peut pas être ouverte pour des raisons de sécurité une fois l'appareil démarré.</p> <ul style="list-style-type: none"> C'est normal. Vous pouvez ouvrir la porte en toute sécurité après que l'icône  s'éteint.
L'appareil ne se remplit pas correctement.	<p>Le filtre d'entrée est bouché.</p> <ul style="list-style-type: none"> Assurez-vous que les filtres d'entrée sur les robinets de remplissage ne sont pas obstrués.
	<p>Les tuyaux d'entrée peuvent être pliés.</p> <ul style="list-style-type: none"> Vérifiez que les tuyaux d'entrée ne sont pas entortillés ou obstrués.
	<p>Alimentation en eau insuffisante.</p> <ul style="list-style-type: none"> Assurez-vous que les robinets d'eau chaude et froide soient tout le temps ouverts.
	<p>Les tuyaux d'alimentation chaude et froide sont inversés.</p> <ul style="list-style-type: none"> Vérifiez les raccords du tuyau d'alimentation.
L'appareil ne vide pas l'eau.	<p>Tuyau de vidange plié.</p> <ul style="list-style-type: none"> Assurez-vous que le tuyau de vidange ne soit pas plié.
	<p>Tuyau situé au-delà de 1 m au-dessus du sol.</p> <ul style="list-style-type: none"> Assurez-vous que le tuyau de vidange ne dépasse pas 1 m au-dessus du fond de l'appareil.
La lessive n'est pas complètement ou pas du tout distribuée.	<p>Trop de lessive utilisée.</p> <ul style="list-style-type: none"> Suivez les directives fournies par le fabricant de la lessive.
	<p>Il se peut que le filtre de la pompe de vidange soit bloqué.</p> <ul style="list-style-type: none"> Nettoyez le filtre de vidange.
Le temps de cycle est plus long que d'habitude.	<p>La charge est trop faible.</p> <ul style="list-style-type: none"> Ajoutez plus d'articles pour permettre à l'appareil d'équilibrer les charges.

Symptômes	Cause possible et solution
Le temps de cycle est plus long que d'habitude.	Des articles lourds sont mélangés avec des articles plus légers. <ul style="list-style-type: none"> Essayez toujours de laver des articles de poids similaire pour permettre à l'appareil de répartir uniformément le poids de la charge pour l'essorage.
	La charge est déséquilibrée. <ul style="list-style-type: none"> Répartissez manuellement la charge si des articles s'enchevêtrent.
La fin du cycle est retardée	Un balourd est détecté ou le programme d'élimination de mousse est activé. <ul style="list-style-type: none"> C'est normal. Le temps restant affiché à l'écran est seulement une durée estimée. La durée réelle peut varier.

Performance

Symptômes	Cause possible et solution
Mauvaise élimination des taches	Taches apparues antérieurement. <ul style="list-style-type: none"> Les articles qui ont été préalablement lavés peuvent avoir des taches qui ont été fixées. Ces taches peuvent être difficiles à enlever et peuvent exiger le lavage à la main ou le pré-traitement pour aider à enlever les taches.
Taches	L'eau de Javel ou l'assouplissant est distribué trop tôt. <ul style="list-style-type: none"> Le compartiment de distributeur est surchargé. Il provoque la distribution rapide de l'eau de Javel ou de l'assouplissant. Mesurez toujours l'eau de Javel ou l'assouplissant pour éviter un débordement. Fermez en douceur le distributeur de lessive.
	L'eau de Javel ou l'assouplissant a été ajouté directement aux vêtements dans le tambour. <ul style="list-style-type: none"> Utilisez toujours le distributeur de lessive pour vous assurer que l'eau de Javel ou l'assouplissant soit correctement distribué au bon moment dans le programme.
	Les vêtements ne sont pas correctement triés. <ul style="list-style-type: none"> Lavez toujours les couleurs foncées séparément des couleurs claires et des blancs pour prévenir la décoloration. Ne lavez jamais les articles très sales avec des articles peu sales.
Froissement	L'appareil n'est pas rapidement déchargé. <ul style="list-style-type: none"> Retirez toujours les éléments de l'appareil une fois le programme terminé.
	L'appareil est surchargé. <ul style="list-style-type: none"> L'appareil peut être complètement chargé, mais le tambour ne doit pas être surchargé d'articles. La porte de l'appareil doit être facilement fermée.

Symptômes	Cause possible et solution
Froissement	<p>Les tuyaux d'alimentation en eau chaude et froide sont inversés.</p> <ul style="list-style-type: none"> Un rinçage à l'eau chaude peut résoudre le froissement des vêtements. Vérifiez les raccords du tuyau d'alimentation.
	<p>Il se peut que la vitesse d'essorage soit trop élevée.</p> <ul style="list-style-type: none"> Réglez la vitesse d'essorage en fonction du type de vêtement.

Odeur

Symptômes	Cause possible et solution
Odeur de renfermé ou de moisi dans l'appareil.	<p>L'intérieur du tambour n'a pas été correctement nettoyé.</p> <ul style="list-style-type: none"> Exécutez la fonction de Nettoyage de la cuve régulièrement.
	<p>Les odeurs peuvent se produire si le tuyau de vidange n'est pas correctement installé, provoquant le siphonnage (l'eau retournant à l'intérieur de l'appareil).</p> <ul style="list-style-type: none"> Lors de l'installation du tuyau de vidange, assurez-vous qu'il ne sera pas coudé ou bouché.
	<p>Si le distributeur de lessive n'est pas nettoyé régulièrement, des odeurs peuvent se produire en raison de la moisissure ou de substances étrangères.</p> <ul style="list-style-type: none"> Retirez et nettoyez le distributeur de lessive, en particulier le haut et le bas de l'ouverture du distributeur.

Effectuer une Évacuation D'urgence de L'eau et Ouvrir la Porte Verrouillée

Lorsque l'appareil est en marche, la porte restera verrouillée en cas de coupure de courant ou lorsque le programme n'est pas encore terminé.

- 1 Débranchez l'appareil.
- 2 Évacuez l'eau en suivant les instructions données dans « Nettoyer le filtre de la pompe de vidange ».

- 3 Baisser le mécanisme d'ouverture de la porte de secours à l'aide d'un outil et ouvrez la porte en même temps.



- 4 Déplacez la poignée d'ouverture d'urgence en position ouverte après avoir refermé, si la porte reste verrouillée.

Service client

Contactez le centre d'informations client LG Electronics.

- Pour trouver un personnel technique agréé de LG Electronics, visitez notre site Web à l'adresse **www.lg.com** et suivez les instructions y figurant.
- Il n'est pas recommandé d'effectuer une réparation par vous-même puisque cela pourrait endommager gravement l'appareil et annuler la garantie.
- Les pièces de rechange référencées dans la Réglementation 2019/2023 sont disponibles pour une durée minimale de 10 ans.

Note

Note

