

calor®

IXEO POWER

ALL-IN-ONE SOLUTION

FR

NL

DE



IXEO POWER QT20XX

1. Présentation du produit

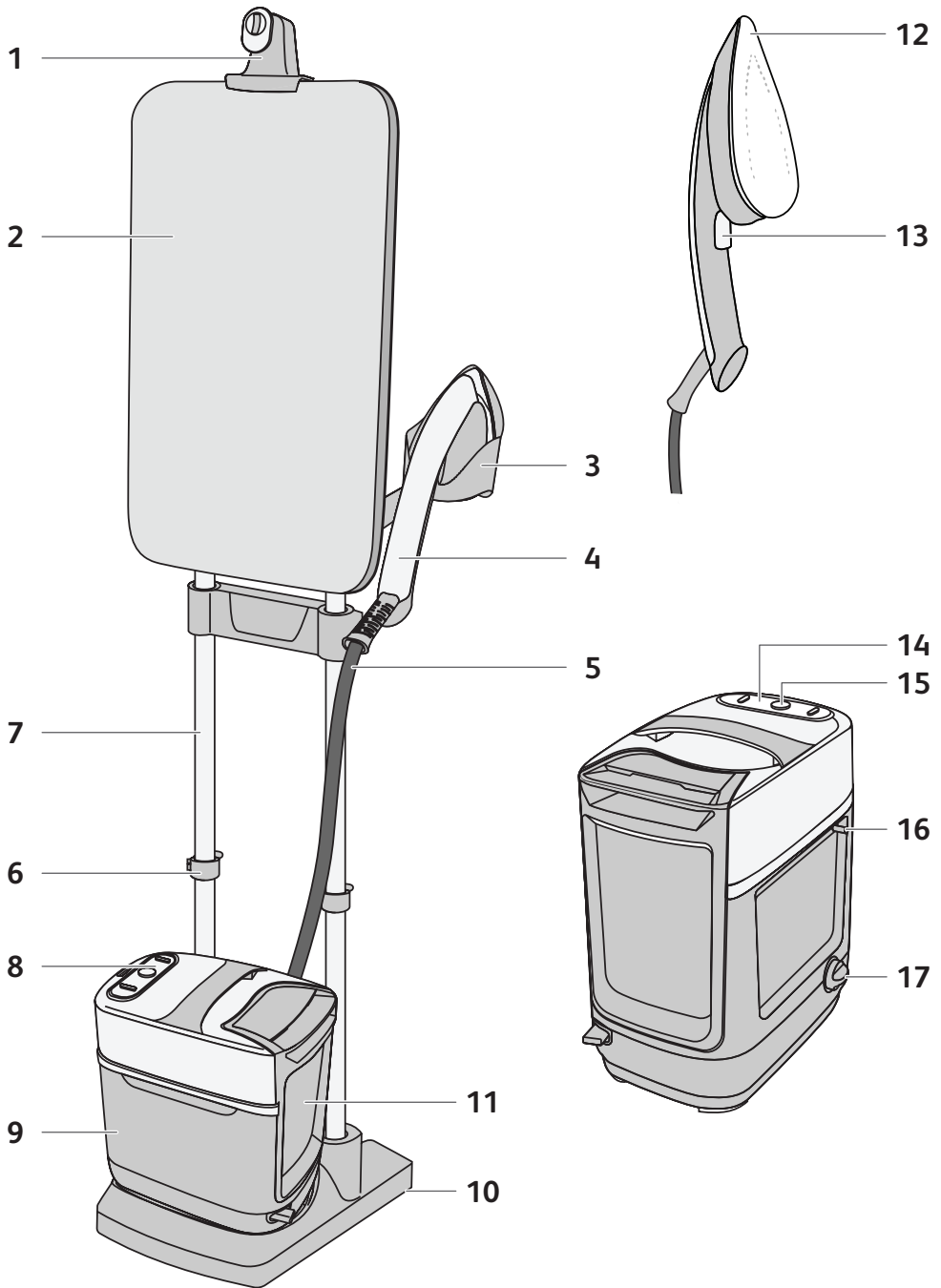

FR**Présentation du produit**

1. Crochet de suspension
2. Planche inclinable
3. Repose-fer
4. Fer
5. Tuyau à vapeur
6. Verrous de hauteur
7. Pôles ajustables
8. Panneau contrôle
9. Unité de vapeur
10. Roues
11. Réservoir d'eau amovible
12. Semelle du fer
13. Gâchette vapeur
14. Indicateur lumineux anti-tartre
15. Bouton Marche/Arrêt
16. Câble électrique
17. Capuchon « anti tartre »

DE**Beschreibung des Produkts**

1. Kleiderbügelhaken
2. Schwenkbrett
3. Bügeleisenablage
4. Bügeleisen
5. Dampfschlauch
6. Höhenarretierungen
7. Klappgestell
8. Bedienfeld
9. Dampfgerät
10. Rollen
11. Abnehmbarer Wassertank
12. Bügeleisensohle
13. Dampfauflöser
14. Antikalk-Leuchte
15. Ein-/Aus-Schalter
16. Netzkabel
17. Antikalk-Stöpsel

NL**Voorstelling van het product**

1. Haak voor klerhanger
2. Kantelbare strijkplank
3. Strijkijzersteun
4. Strijkijzer
5. Stoomslang
6. Hoogtevergrendelingen
7. Opvouwbare behuizing
8. Bedieningspaneel
9. Stoomeenheid
10. Wielen
11. Afneembaar waterreservoir
12. Strijkzool
13. Stoomknop
14. Antikalk-controlelampje
15. Aan/uit-knop
16. Elektrisch snoer
17. Antikalk-plug

2. Avant la première utilisation / Voor ingebruikname / Vor dem ersten Gebrauch

FR Lors de la première utilisation, des émanations et des odeurs peuvent être émises de l'appareil. Cela n'affectera en rien les performances de l'appareil et ces phénomènes disparaîtront rapidement. De petites particules peuvent sortir du fer. Celles-ci font partie du processus de fabrication et n'affecteront ni votre santé ni vos vêtements. Elles disparaîtront rapidement.

L'appareil doit être placé et utilisé sur une surface plane, stable et résistante à la chaleur. Lorsque vous placez l'appareil sur son support, assurez-vous que la surface sur laquelle il est placé est stable. N'utilisez pas l'appareil s'il est renversé.



N'utilisez jamais votre table à repasser avec un fer classique ou un générateur de vapeur. Utilisez uniquement le fer à repasser fourni.

NL Bij gebruik kunnen er dampen en geuren uit het apparaat komen. Deze hebben geen impact op de werking van het apparaat en verdwijnen snel. Het strijkijzer kan tevens kleine deeltjes vrijgeven. Deze maken onderdeel uit van het productieproces en hebben geen impact op uzelf of uw kleding. Deze zullen snel verdwijnen.

Gebruik en plaats het apparaat op een vlak, stabiel en warmtebestendig oppervlak. Als u het apparaat op zijn voetstuk plaatst, zorg dan dat het oppervlak waarop het voetstuk is geplaatst stabiel is. Gebruik het apparaat nooit omgekeerd.



Gebruik de strijkplank van uw apparaat nooit met een klassieke strijkijzer of een stoomgenerator. Gebruik alleen het strijkijzer van uw apparaat.

DE Beim ersten Gebrauch können Rauch oder Gerüche aus dem Gerät entweichen. Diese verflüchtigen sich schnell wieder; der Gebrauch des Geräts wird dadurch nicht beeinträchtigt. Das Bügeleisen kann kleine Partikel absondern. Diese entstehen produktionsbedingt und sind für Sie und Ihre Kleidung harmlos. Die Partikel verschwinden schnell wieder.

Das Gerät muss auf einer flachen, stabilen und hitzebeständigen Oberfläche verwendet und platziert werden. Wenn Sie das Gerät auf seine Halterung stellen, achten Sie darauf, dass die Halterung auf einem stabilen Untergrund steht. Verwenden Sie das Gerät nie, wenn es umgedreht ist.



Verwenden Sie das Gerätebrett nie mit einem normalen Bügeleisen oder einem Dampferzeuger. Verwenden Sie nur das zum Gerät gehörende Bügeleisen.

3. Première utilisation / Ingebruikname / Erster Gebrauch

Inclinez la planche / De strijkplank kantelen / Brett schwenken

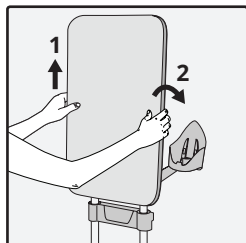

- FR** Placez vos mains de chaque côté de la planche, soulevez-la verticalement, et inclinez-la vers l'arrière jusqu'à la position désirée.
- NL** Plaats uw handen aan weerskanten van de strijkplank, breng het verticaal omhoog, en kantel het achteruit tot u uw gewenste positie hebt bereikt.
- DE** Halten Sie das Brett mit den Händen auf beiden Seiten fest, heben Sie es senkrecht an und schwenken Sie es in die gewünschte Position.

Ajustez la planche et la hauteur du repose-fer / De hoogte van de strijkplank en de strijkijzersteun aanpassen / Höhe des Bretts und der Bügeleisenablage verstellen

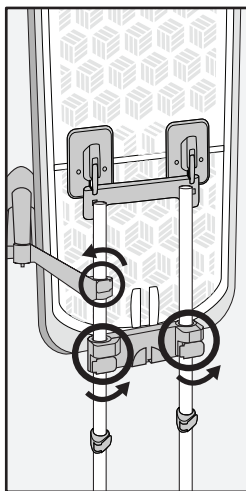

- FR** Lorsque la hauteur de la planche ou du repose-fer doit être ajustée, déverrouillez les verrous de hauteur. Soulevez ou abaissez la planche / repose-fer jusqu'à la position souhaitée. Verrouillez les verrous des pôles.
- NL** Wanneer u de hoogte van de strijkplank of de strijkijzersteun wilt aanpassen, maak de hoogtevergrendelingen los. Breng de strijkplank/strijkijzersteun omhoog of omlaag tot de gewenste positie. Zet de hoogtevergrendelingen opnieuw vast.
- DE** Wenn die Höhe des Bretts oder der Bügeleisenablage justiert werden soll, öffnen Sie die Höhenarretierungen. Heben oder senken Sie das Brett und/oder die Bügeleisenablage in die gewünschte Stellung. Schließen Sie die Arretierungen des Gestells wieder.



- FR** Lors du déverrouillage des pôles, la planche peut tomber. Tenez-la pendant les manipulations.
- NL** De strijkplank kan tijdens het ontgrendelen van de palen omlaag gaan. Houd de strijkplank vast wanneer u wijzigingen uitvoert.
- DE** Beim Öffnen der Arretierungen kann das Brett nach unten rutschen. Halten Sie es beim Verstellen der Höhe fest.

4. Utilisation du produit / Het product gebruiken / Produktgebrauch

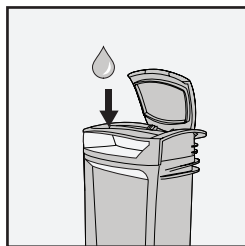

- FR** Débranchez le câble d'alimentation de la prise murale. Retirez le réservoir d'eau. Remplissez-le d'eau puis replacez-le en position.
- NL** Haal de stekker uit het stopcontact. Verwijder het waterreservoir. Vul het en breng het opnieuw aan.
- DE** Ziehen Sie den Netzstecker. Nehmen Sie den Wassertank ab. Füllen Sie ihn mit Wasser und setzen Sie ihn wieder ein.

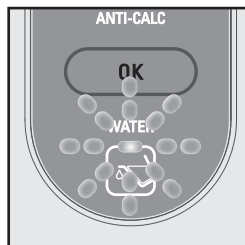

- FR** Lorsque l'indicateur d'eau clignote, reportez-vous aux instructions ci-dessus, puis cliquez sur le bouton OK pour réinitialiser le voyant.
- NL** Wanneer het waterlampje knippert, raadpleeg bovenstaande instructies en klik vervolgens op de OK knop om het lampje te resetten.
- DE** Wenn die Wasserleuchte blinkt, füllen Sie den Tank gemäß obenstehender Anleitung und schalten Sie dann mit der OK-Taste die Leuchte wieder aus.

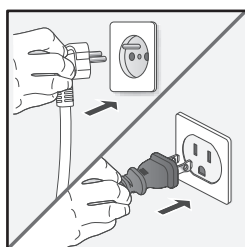

- FR** Placez le fer sur le repose-fer. Branchez le câble de l'appareil et mettez-le en marche. Attendez que le voyant cesse de clignoter.
- NL** Plaats het strijkijzer op de strijkijzersteun. Steek de stekker in het stopcontact en schakel het apparaat in. Wacht totdat het lampje stopt met knipperen.
- DE** Setzen Sie das Bügeleisen auf die Bügeleisenablage. Stecken Sie das Gerät ein und schalten Sie es an. Warten Sie, bis das Licht aufhört zu blinken.

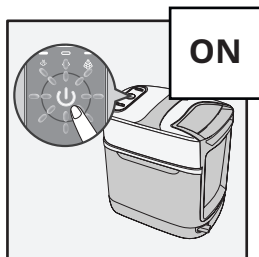

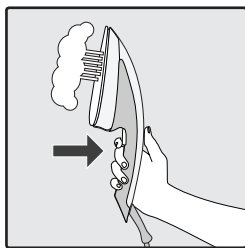

FR Appuyez sur la gâchette pour émettre de la vapeur.

NL Druk op de stoomknop om stoom te krijgen.

DE Drücken Sie den Auslöser, um Dampf freizusetzen.

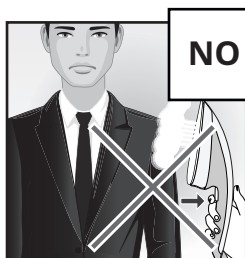

FR Ne repassez jamais et n'utilisez pas de vapeur directement sur un vêtement porté par quelqu'un.

NL Strijk of stoom nooit direct op een kledingstuk die door iemand wordt gedragen.

DE Bügeln oder bedampfen Sie niemals ein Kleidungsstück, das von jemandem getragen wird.

Amplification de vapeur / Dampfstoß / Stoomstoot

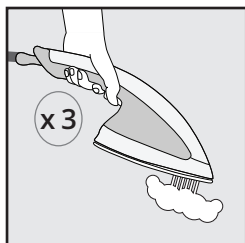

FR Appuyez trois fois sur la gâchette vapeur pour activer l'amplification de la vapeur.

NL Druk drie keer op de stoomknop om de stoomstootfunctie te activeren.

DE Drücken Sie den Dampf auslöser drei Mal, um den Dampfstoß zu aktivieren.

Sélection du mode / Moduswahl / Modus selecteren

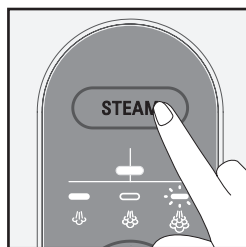

- FR** Pour sélectionner le mode désiré, appuyez simplement sur le bouton STEAM (VAPEUR).
- NL** Om de gewenste modus te selecteren, druk op de STEAM knop.
- DE** Zum Auswählen des gewünschten Modus drücken Sie die Dampftaste (STEAM).

Arrêt automatique / Automatische uitschakeling / Automatische Abschaltung

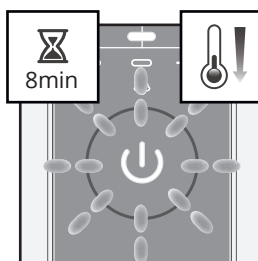

- FR** Après 8 minutes d'inactivité, l'unité de vapeur se mettra en mode de veille.
- NL** De stoomeenheid gaat na 8 minuten van inactiviteit in stand-by.
- DE** Nach 8 Minuten ohne Betätigung wechselt das Dampfgerät in den Standby-Modus.

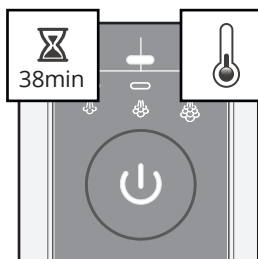

- FR** Après 38 minutes d'inactivité, l'unité de vapeur s'éteindra automatiquement.
- NL** De stoomeenheid wordt na 38 minuten van inactiviteit automatisch uitgeschakeld.
- DE** Nach 38 Minuten ohne Betätigung schaltet sich das Dampfgerät automatisch aus.

5. Accessoires / Accessoires / Zubehör

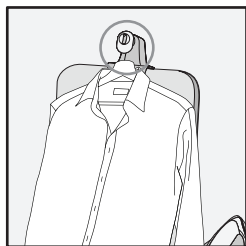

- FR** Utilisez le crochet pour suspendre / repasser un vêtement placé sur un cintre.
- NL** Gebruik de haak om een kledingstuk dat op een kleerhanger is aangebracht te strijken.
- DE** Zum Bügeln eines Kleidungsstücks auf einem Kleiderbügel verwenden Sie den Kleiderbügelhaken.

Brosse à tissu / Textielborstel / Stoffbürste

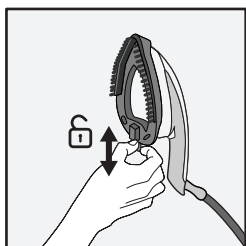

- FR** Avant de retirer ou d'attacher la brosse, éteignez l'appareil et laissez-le refroidir pendant 1 heure. Placez la brosse à vapeur sur la semelle du fer à repasser. Cet accessoire aide à ouvrir les fibres du vêtement pour une meilleure pénétration de la vapeur.
- NL** Voordat u de borstel verwijdert of aanbrengt, schakel het apparaat uit en laat het 1 uur afkoelen. Installeer de stoomborstel op de strijkzool. Dit accessoire opent de kledingvezels voor een betere indringing van de stoom.
- DE** Schalten Sie das Gerät vor dem Abnehmen oder Anbringen der Bürste aus und lassen Sie es eine Stunde lang abkühlen. Stecken Sie die Dampfbürste auf die Bügeleisensohle. Mit diesem Zubehör werden die Fasern des Kleidungsstücks aufgelockert, damit der Dampf besser eindringt.

6. Base amovible / Afneembaar voetstuk / Abnehmen vom Gestell

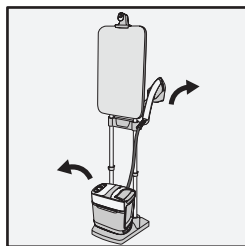

FR Retirez l'unité de vapeur de sa base.
Déverrouillez ce repose-fer en appuyant sur la bande de plastique intérieure. Retirez le repose-fer avec le fer.

NL Verwijder de stoomeenheid van het voetstuk.
Maak de strijkijzersteun los door op de plastic strook aan de binnenkant te drukken. Verwijder de strijkijzersteun met het strijkijzer.

DE Nehmen Sie das Dampfgerät von seiner Grundplatte ab.
Entriegeln Sie die Bügeleisenablage durch Drücken auf den inneren Kunststoffstreifen. Nehmen Sie die Bügeleisenablage mitsamt Bügeleisen ab.

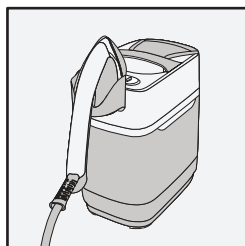
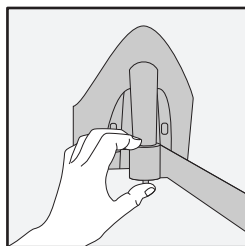

FR Positionnez le fer et son repose-fer sur l'unité de vapeur.

NL Breng het strijkijzer en de strijkijzersteun aan op de stoomeenheid.

DE Setzen Sie das Bügeleisen mit der Bügeleisenablage auf das Dampfgerät.

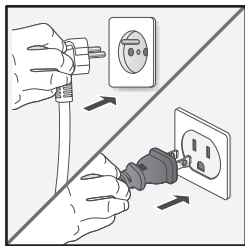

FR Déplacez-vous avec l'appareil. Branchez l'appareil, allumez-le et attendez qu'il chauffe. Utilisez toujours l'unité à vapeur lorsqu'elle est au sol, stable.

NL Verplaats uw apparaat. Steek de stekker in het stopcontact, schakel het apparaat in en wacht totdat het is opgewarmd. Plaats de stoomeenheid altijd op een stabiele ondergrond.

DE Sie können nun mit Ihrem Gerät den Ort wechseln. Stecken Sie den Stecker in die Steckdose, schalten Sie das Gerät ein und warten Sie, bis es sich aufheizt. Das Dampfgerät muss während des Gebrauchs immer stabil auf dem Boden stehen.

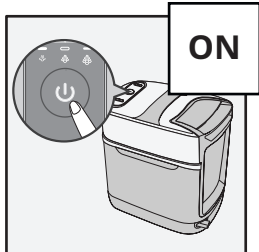

FR

Faites attention à la chaleur et à la vapeur lors de l'utilisation de l'appareil.

NL

Let op voor de afgegeven warmte en stoom tijdens de werking van het apparaat.

DE

Seien Sie beim Gebrauch des Geräts vorsichtig mit dem heißen Bügeleisen und dem Dampf.

7. Nettoyage du produit / Het product reinigen / Produktreinigung

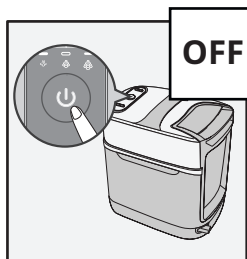

FR

Éteignez l'appareil. Attendez 1 heure qu'il refroidisse complètement.

NL

Schakel het apparaat uit. Wacht 1 uur totdat het apparaat volledig is afgekoeld.

DE

Schalten Sie das Gerät aus. Warten Sie eine Stunde, bis es vollständig abgekühlt ist.

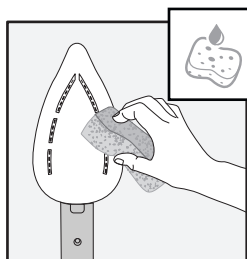
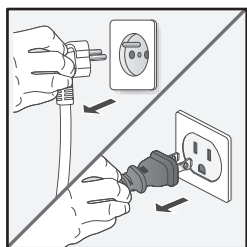

FR

Nettoyez la semelle avec un chiffon doux et humide ou une éponge.

NL

Maak de strijkzool schoon met een vochtige, zachte doek of spons.

DE

Reinigen Sie die Bügeleisensohle mit einem weichen feuchten Lappen oder Schwamm.

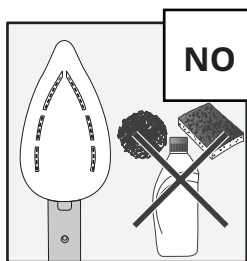

FR

N'utilisez jamais de produits ou d'agents abrasifs pour nettoyer la semelle.

NL

Maak de strijkzool nooit schoon met schuurmiddelen.

DE

Verwenden Sie zur Reinigung der Bügeleisensohle auf keinen Fall Scheuermittel oder Scheuerschwämme.

8. Entretien du produit / Het product schoonmaken / Produkt aufräumen

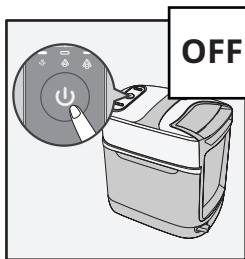

FR

Éteignez l'appareil. Attendez 1 heure qu'il refroidisse complètement.

NL

Schakel het apparaat uit. Wacht 1 uur totdat het apparaat volledig is afgekoeld.

DE

Schalten Sie das Gerät aus. Warten Sie eine Stunde, bis es vollständig abgekühlt ist.

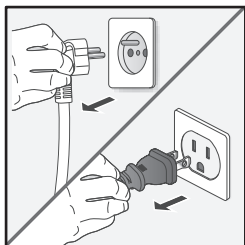

FR

Videz le réservoir d'eau.

NL

Maak het waterreservoir leeg.

DE

Leeren Sie den Wassertank aus.

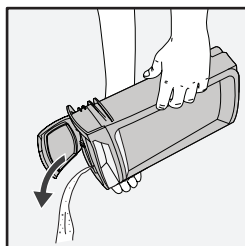

FR

Inclinez la planche en position verticale.

Inclinez l'appareil entier vers l'arrière pour le déplacer et le ranger.

NL

Kantel de strijkplank naar een verticale positie.

Kantel het volledig apparaat naar achteren om het te verplaatsen en op te bergen.

DE

Stellen Sie das Brett senkrecht.

Kippen Sie das Gerät nach hinten und fahren Sie es auf den Rollen an einen geeigneten Abstellplatz.

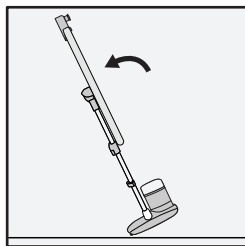

9. Anti-tartre / Antikalk / Antikalk

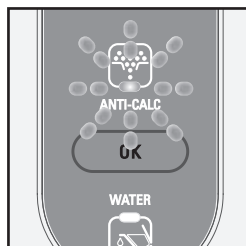

FR Lorsque l'appareil doit être détartré, l'indicateur anti-tartre clignote.

NL Het antikalklampje knippert wanneer het apparaat ontkalkt moet worden.

DE Wenn das Gerät entkalkt werden muss, blinkt die Antikalk-Leuchte.

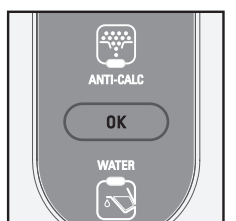
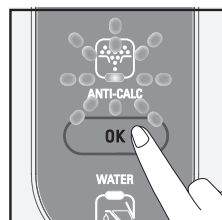
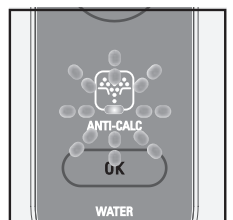
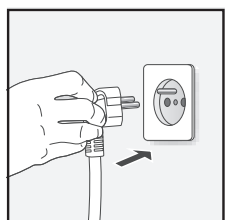
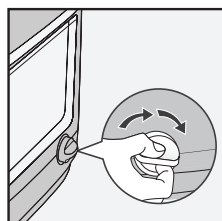
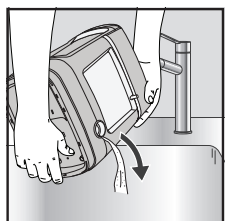
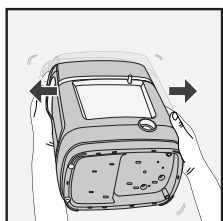
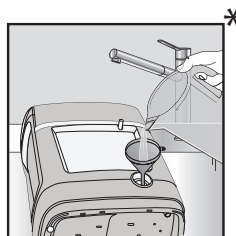
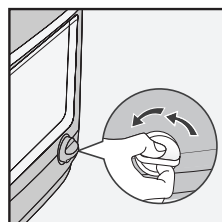
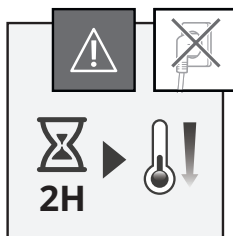
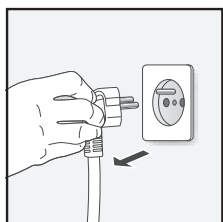
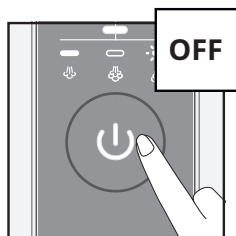

* Non inclus / Niet inbegrepen / Nicht im Lieferumfang enthalten

