

Brandt

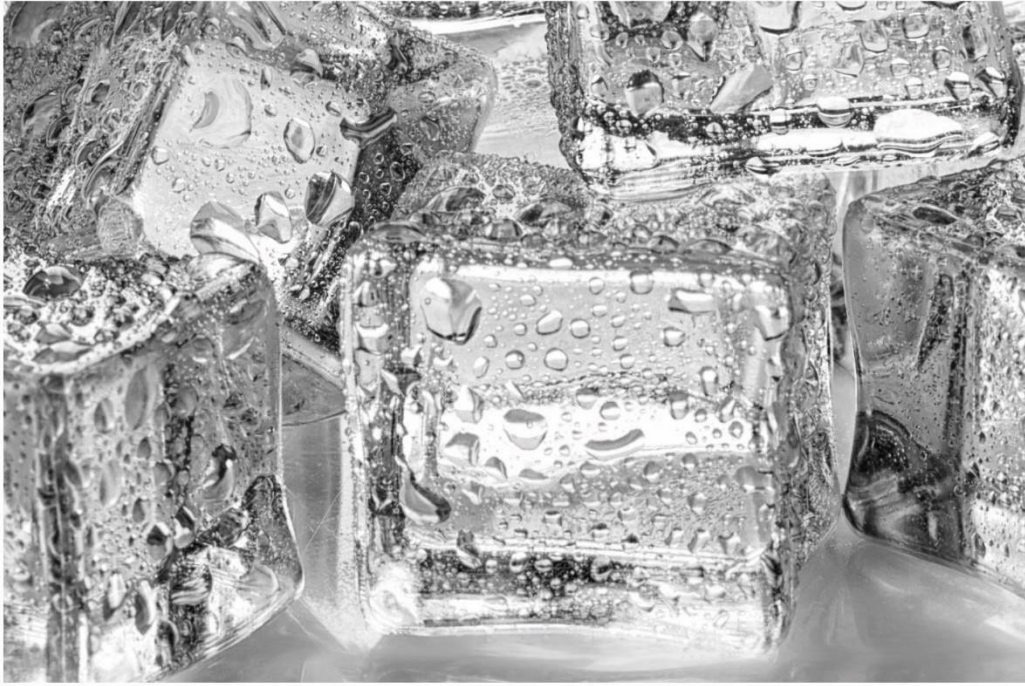

MANUEL D'INSTRUCTION FR
INSTRUCTION MANUAL EN
MANUAL DE INSTRUCCIONES ES

Congélateur
Freezer
Congelador

Ref: BFT525EW

Chère Cliente, Cher Client,

Vous venez d'acquérir un produit **BRANDT** et nous vous remercions de la confiance que vous nous accordez.

Nous avons conçu et fabriqué ce produit en pensant à vous, à votre mode de vie, à vos besoins, pour qu'il réponde au mieux à vos attentes. Nous y avons mis notre savoir-faire, notre esprit d'innovation et toute la passion qui nous anime depuis plus de 60 ans.

Dans un souci permanent de toujours mieux satisfaire vos exigences, notre service consommateurs est à votre disposition et à votre écoute pour répondre à toutes vos questions ou suggestions.

Connectez-vous aussi sur notre site www.brandt.com où vous trouverez nos dernières innovations, ainsi que des informations utiles et complémentaires.

BRANDT est heureux de vous accompagner au quotidien et vous souhaite de profiter pleinement de votre achat.



Important : Avant de mettre votre appareil en marche, veuillez lire attentivement ce guide d'installation et d'utilisation afin de vous familiariser plus rapidement avec son fonctionnement

 Cet appareil est conforme aux normes européennes



CONSIGNES DE SECURITE

Pour votre sécurité et une utilisation correcte de votre appareil, lisez attentivement cette notice (y compris les mises en garde et les conseils utiles qu'elle contient) avant l'installation et la première utilisation.

Afin d'éviter d'endommager l'appareil et/ou de vous blesser inutilement, il est important que les personnes amenées à l'utiliser aient pris entièrement connaissance de son mode de fonctionnement ainsi que des consignes de sécurité.

Conservez cette notice et pensez à la ranger à proximité de l'appareil, afin qu'elle soit transmise avec ce dernier en cas de vente ou de déménagement. Cela permettra de garantir un fonctionnement optimal et d'éviter tout risque de blessure.

Le fabricant ne saurait être tenu responsable en cas de mauvaise manipulation de l'appareil.

SECURITE GENERALE ET MISES EN GARDE

Cet appareil est exclusivement destiné à un usage domestique dans des habitations privées. Il ne peut être utilisé qu'en milieu couvert, fermé et chauffé tel qu'une cuisine ou toute autre pièce répondant aux mêmes spécifications. Son utilisation dans des locaux communs ou professionnels tels que local de pause de bureau ou atelier, local de camping, hôtel, etc. ne répond pas à une utilisation conforme telle que définie par le fabricant.



AVERTISSEMENT ! Maintenir votre appareil éloigné de toute source de flamme durant l'installation, l'entretien et l'utilisation. Le symbole en marge, qui est présent à l'arrière de votre appareil, signifie qu'il y a des matières inflammables dans cette zone.

Les agents de réfrigération et d'isolation utilisés dans cet appareil contiennent des gaz inflammables.

Pendant le transport, l'installation, l'entretien et l'utilisation de l'appareil, assurez-vous qu'aucun des composants du circuit de réfrigération ne soit endommagé. Si le circuit de réfrigération était endommagé :

- ✓ Evitez les flammes nues et toute source d'inflammation.
- ✓ Ventilez bien la pièce où se trouve l'appareil.



Sécurité d'installation

- Votre appareil doit être installé, fixé si nécessaire, et utilisé conformément aux instructions de cette notice; ce afin d'éviter tout risque dû à son éventuelle instabilité ou à une mauvaise installation.
- Maintenir dégagées les ouvertures de ventilation dans l'enceinte de l'appareil ou dans la structure d'encastrement.
- Il est dangereux de modifier la composition de cet appareil, de quelque manière que ce soit.
- Assurez-vous que le cordon d'alimentation n'est pas coincé ou endommagé quand vous positionnez votre appareil.
- Tout dommage fait au cordon peut provoquer un court-circuit, et/ou une électrocution.
- Si le câble d'alimentation est endommagé, il doit être remplacé par le fabricant, son service après-vente ou des personnes de qualification similaire afin d'éviter un danger.
- Des multiprises ou des blocs d'alimentation portables ne doivent pas être positionnés à l'arrière de l'appareil.
- Pour les modèles équipés d'un distributeur d'eau ou d'un compartiment à glaçons, ne remplissez ou raccordez qu'avec une alimentation en eau potable.



Sécurité des personnes vulnérables

- Cet appareil peut être utilisé par des enfants âgés d'au moins 8 ans et par des personnes ayant des capacités physiques, sensorielles ou mentales réduites ou dénuées d'expérience ou de connaissance, s'ils (si elles) sont correctement surveillé(e)s ou si des instructions relatives

à l'utilisation de l'appareil en toute sécurité leur ont été données et si les risques encourus ont été appréhendés.

- Les enfants ne doivent pas jouer avec l'appareil.
- Le nettoyage et l'entretien par l'utilisateur ne doivent pas être effectués par des enfants sans surveillance.
- Les enfants âgés de 3 à 8 ans sont autorisés à charger et décharger les appareils de réfrigération.
- Conservez tous les emballages hors de portée des enfants, car il existe un risque de suffocation.



Sécurité d'utilisation

- Ne pas endommager le circuit de réfrigération.
- Ne pas utiliser de dispositifs mécaniques ou autres moyens pour accélérer le processus de dégivrage autres que ceux recommandés par le fabricant.
- Ne pas utiliser d'appareils électriques à l'intérieur du compartiment de stockage des denrées, à moins qu'ils ne soient du type recommandé par le fabricant.
- Ne pas stocker dans cet appareil des substances explosives telles que des aérosols contenant des gaz propulseurs inflammables.



Sécurité alimentaire

Pour éviter la contamination des aliments, il y a lieu de respecter les instructions suivantes :

- Des ouvertures de la porte de manière prolongée sont susceptibles d'entraîner une augmentation significative de température des compartiments de l'appareil.
- Nettoyer régulièrement les surfaces susceptibles d'être en contact avec les aliments et les systèmes d'évacuation accessibles.
- Nettoyer les récipients d'eau s'ils n'ont pas été utilisés pendant 48 h; bien rincer le système de distribution raccordé à un réseau de distribution d'eau si de l'eau n'a pas été prélevée pendant 5 jours.
- Entreposer la viande et le poisson crus dans les bacs du réfrigérateur

qui conviennent, de telle sorte que ces denrées ne soient pas en contact avec d'autres aliments ou qu'elles ne s'égouttent pas sur les autres aliments.

- Les compartiments « deux étoiles » pour denrées congelées conviennent pour stocker des aliments pré congelés, stocker ou fabriquer de la crème glacée et des cubes de glace.
- Les compartiments « une, deux et trois étoiles » ne conviennent pas pour la congélation des denrées alimentaires fraîches.
- Si l'appareil demeure vide de manière prolongée, le mettre hors tension, en effectuer le dégivrage, le nettoyer, le sécher, et laisser la porte ouverte pour prévenir le développement de moisissures à l'intérieur de l'appareil.

MISE AU REBUT



Ce symbole indique que cet appareil ne doit pas être traité comme un déchet ménager.

Lorsque vous mettez le système au rebut, faites-le auprès d'un centre de collecte agréé.

Votre appareil contient de nombreux matériaux recyclables. Il est donc marqué de ce logo afin de vous indiquer que les appareils usagés doivent être remis à un point de collecte habilité.

Renseignez-vous auprès de votre revendeur ou des services techniques de votre ville pour connaître les points de collecte des appareils usagés les plus proches de votre domicile. Le recyclage des appareils qu'organise votre fabricant sera ainsi réalisé dans les meilleures conditions, conformément à la directive européenne sur les déchets d'équipements électriques et électroniques.

Certains matériaux d'emballage de cet appareil sont également recyclables. Participez à leur recyclage et contribuez ainsi à la protection de l'environnement en les déposant dans les conteneurs prévus à cet effet.

En conformité avec les dispositions législatives les plus récentes en matière de protection et respect de l'environnement, votre appareil ne contient pas de H.F.C., mais un gaz réfrigérant appelé R600a. Le type exact de gaz réfrigérant utilisé dans votre appareil est d'ailleurs indiqué clairement sur la plaque signalétique qui se trouve à l'intérieur de votre appareil, sur la paroi gauche en bas. Le R600a est un gaz non polluant qui ne nuit pas à la couche d'ozone et dont la contribution à l'effet de serre est quasiment nulle.

Les appareils usagés doivent immédiatement être rendus inutilisables.

Débranchez et coupez le câble d'alimentation au ras de l'appareil. Rendez la fermeture de la porte inutilisable, ou mieux encore, démontez la porte afin d'éviter par exemple qu'un enfant ou un animal ne risque de rester enfermé à l'intérieur en jouant.



Afin d'accéder aux informations concernant votre modèle, stocké dans la base de données des produits, conformément au règlement (UE) 2019/2016 et relatif à l'étiquetage énergétique, veuillez-vous connecter au site internet dédié à l'adresse <https://eprel.ec.europa.eu/>

Rechercher la référence de votre appareil sur le site internet en entrant la référence service qui est indiquée sur la plaque signalétique de votre appareil.

Un autre moyen d'accéder à ces informations est de flasher le code « QR » présent sur l'étiquette énergétique de votre produit

Agencement et présentation de votre appareil

- Cet appareil de congélation n'est pas destiné à être utilisé comme un appareil intégrable
- Votre appareil a été conçu et testé afin d'optimiser ses consommations d'énergie.
- L'agencement proposé est la solution idéale pour obtenir une consommation et une conservation optimale des aliments.

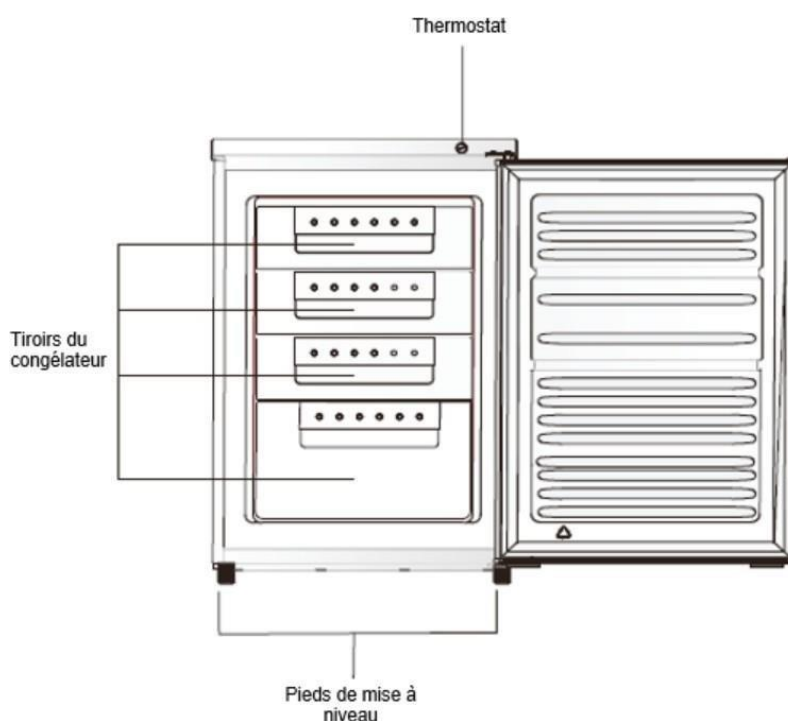

Remarque : Le schéma ci-dessus est fourni à titre indicatif seulement. Les caractéristiques de votre appareil peuvent varier

Seule une installation correcte de votre appareil respectant les prescriptions qui vous sont données dans ce guide d'installation et d'utilisation vous permettra de conserver vos aliments dans de bonnes conditions, et avec une consommation d'énergie optimisée.

Economie d'énergie

Pour limiter la consommation électrique de votre appareil :

- Installez-le dans un endroit approprié (voir chapitre « Installation de votre appareil »).
- Gardez les portes ouvertes le moins de temps possible.
- N'introduisez pas d'aliments encore chauds dans votre réfrigérateur ou congélateur, en particulier s'il s'agit de soupes ou de préparations qui libèrent une grande quantité de vapeur.
- Veillez au fonctionnement optimal de votre appareil en ne laissant pas s'accumuler trop de givre dans le congélateur (dégivrez-le quand l'épaisseur de givre dépasse 5-6 mm) et en nettoyant périodiquement le condenseur
- Contrôlez régulièrement les joints des portes et assurez-vous qu'elles ferment toujours de manière efficace. Si ce n'est pas le cas, adressez-vous à votre service après-vente.
- Ne le laissez pas réglé à une température trop basse.

Conservation des aliments



Voici quelques règles à respecter :

- Respecter la chaîne du froid et penser à enclencher les fonctions « Booster » au moins 12h avant le retour des courses.
- Dégivrer le congélateur et le nettoyer au moins 1 fois par an.
- Conserver les plats faits maison au réfrigérateur en ayant pris soin au préalable de les faire refroidir.
- S'assurer que votre appareil est réglé aux températures préconisées ci-dessous. Les températures de chaque compartiment sont préconisées pour optimiser la conservation des aliments et éviter ainsi tout gaspillage.

Groupe	Type de compartiment	Température préconisée
Compartiments pour denrées congelées	Compartiment 0 étoile (selon modèle)	0°C
	Compartiment 1 étoile (selon modèle)	-6°C
	Compartiment 2 étoiles (selon modèle)	-12°C
	Compartiment 3 étoiles (selon modèle)	-18°C
	Tiroirs/étagères de congélateur 4 étoiles (selon modèle)	-18°C

- Ranger les aliments aux emplacements préconisés dans les tableaux ci-après.

Compartiments pour denrées congelées (compartiments disponibles selon modèle)

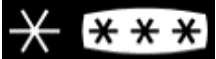
Compartiments du congélateur	Logos & Sérigraphie	Type d'aliments
Compartiment 0 étoile		Pour stocker quelques heures des sorbets et fabriquer des cubes de glace. Ce compartiment ne convient pas pour la congélation des denrées alimentaires fraîches.
Compartiment 1 étoile		Pour stocker quelques heures des produits congelés et fabriquer des cubes de glace. Ce compartiment ne convient pas pour la congélation des denrées alimentaires fraîches.
Compartiment 2 étoiles		Pour stocker quelques jours des produits congelés, fabriquer de la crème glacée et des cubes de glace. Ce compartiment ne convient pas pour la congélation des denrées alimentaires fraîches.
Compartiment 3 étoiles		Pour stocker quelques semaines/mois des produits congelés et fabriquer des cubes de glace. Ce compartiment ne convient pas pour la congélation des denrées alimentaires fraîches.
Tiroirs/étagères de congélateur 4 étoiles		Pour congeler des aliments et stocker : <ul style="list-style-type: none"> - Viandes, poissons (tiroir/étagère inférieur). - Légumes, frites (tiroir/étagère intermédiaire). - Crèmes glacées, fruits, plats préparés (tiroir/étagère supérieur)

INSTALLATION

Entretien avant la mise en place

Avant de mettre l'appareil en place et de le brancher au réseau électrique, lavez les parois et les accessoires internes avec de l'eau tiède et du savon neutre afin d'éliminer l'odeur typique des produits neufs, et séchez-les bien.

- ❗ **N'utilisez pas de détergents ou de nettoyants abrasifs, ils endommageraient le revêtement.**

Lors de la première utilisation ou après une période de non-utilisation, avant de placer des aliments dans le compartiment, faites fonctionner l'appareil pendant au moins 2 heures en utilisant les réglages les plus élevés.

Emplacement

- ⚠ **Avertissement ! N'exposez jamais l'appareil à une flamme.**

- Placez l'appareil dans une pièce sèche et aérée.
- L'appareil doit être placé loin des sources de chaleur telles que les radiateurs, chaudières, rayons du soleil etc.
- Votre appareil a été conçu pour un fonctionnement optimal à une certaine température ambiante. On dit alors qu'il est conçu pour une "classe climatique" particulière. Cette classe climatique est indiquée en clair sur la plaque signalétique (Voir chapitre « Contact»). Le congélateur peut ne pas maintenir des températures intérieures satisfaisantes s'il fonctionne hors des limites de températures de la classe climatique qui lui sont assignées. Veillez à ce que l'emplacement choisi respecte ces limites de températures :

Classe	Température ambiante
SN	Cet appareil de réfrigération est destiné à être utilisé à des températures ambiantes comprises entre 10 °C et 32 °C
SN-ST	Cet appareil de réfrigération est destiné à être utilisé à des températures ambiantes comprises entre 10 °C et 38 °C
SN-T	Cet appareil de réfrigération est destiné à être utilisé à des températures ambiantes comprises entre 10 °C et 43 °C
N	Cet appareil de réfrigération est destiné à être utilisé à des températures ambiantes comprises entre 16 °C et 32 °C
ST	Cet appareil de réfrigération est destiné à être utilisé à des températures ambiantes comprises entre 16 °C et 38 °C
T	Cet appareil de réfrigération est destiné à être utilisé à des températures ambiantes comprises entre 16 °C et 43 °C

- Conformément à ce qui précède, ne placez pas votre appareil sur les balcons, les vérandas, les terrasses, les garages, etc... la chaleur excessive en été et le froid en hiver empêchent son bon fonctionnement et donc la bonne conservation des aliments.
- Une mise à niveau adéquate doit être assurée par l'ajustement d'un ou plusieurs des pieds réglables situés en dessous de l'armoire (voir paragraphe « mise à niveau de l'appareil »).

- ❗ Si votre appareil est équipé de roulettes, rappelez-vous qu'elles servent uniquement à faciliter les petits mouvements. Ne le déplacez pas sur de longs trajets.

Inverser le sens d'ouverture des portes

Outils nécessaires : Tournevis cruciforme, tournevis plat, clé plate.

- Vérifiez que l'appareil est débranché et vide.
- Pour retirer la porte, il est nécessaire d'incliner l'appareil en arrière. Appuyez l'appareil sur une surface dure afin qu'il ne glisse pas durant l'opération.
- Toutes les pièces retirées doivent être conservées pour la réinstallation de la porte.
- Ne couchez pas l'appareil sur le sol car cela pourrait endommager le système de réfrigération.
- Il est préférable d'être à 2 pour manipuler l'appareil pendant l'opération.

1. Retirez les deux vis à l'arrière du cache supérieur.

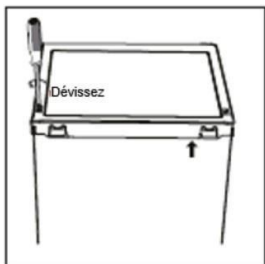

2. Retirez le cache supérieur et la molette de thermostat et placez-les sur le côté.

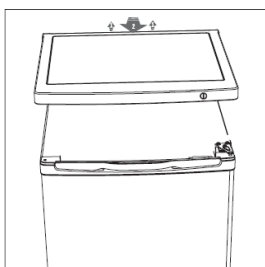

3. Dévissez la charnière supérieure, puis retirez la porte et placez-la sur une surface matelassée pour ne pas l'égratigner.

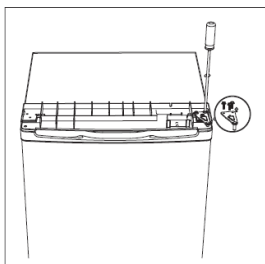

4. Dévissez la charnière inférieure. Retirez ensuite les pieds réglables des deux côtés.

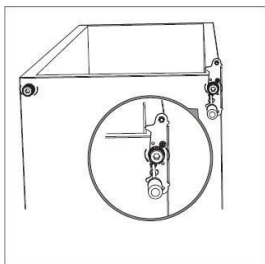

5. Dévissez et retirez la tige de la charnière inférieure, retournez la platine de fixation et remettez-la en place.

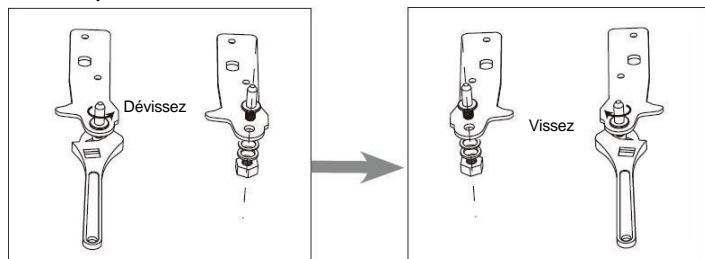

6. Remplacez la platine de fixation équipée de la tige de la charnière inférieure. Remplacez les deux pieds réglables.

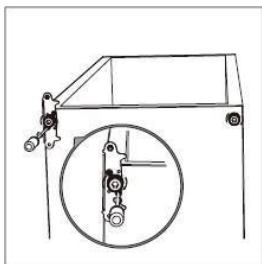

7. Retirez les joints de porte du réfrigérateur et du congélateur, pivotez-les et remettez-les en place.

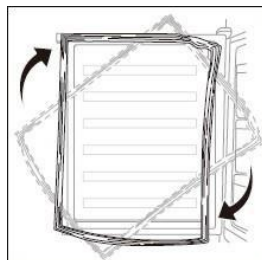

8. Remettez la porte. Assurez-vous que la porte est alignée horizontalement et verticalement de manière à ce que les joints soient fermés de tous les côtés avant de resserrer la charnière supérieure.

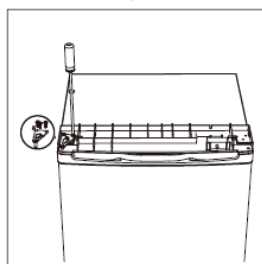

9. Placez le cache supérieur et fixez-le avec les 2 vis à l'arrière.

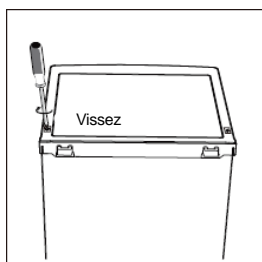

10. Fixez la molette du thermostat.

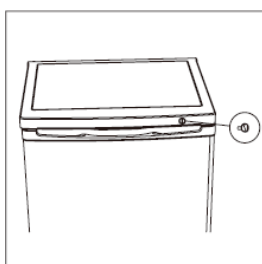

Installer la poignée de la porte extérieure

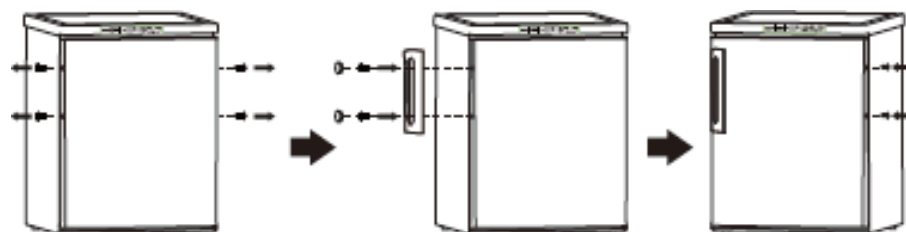

Espace à respecter

- Sélectionnez un endroit qui n'est pas directement exposé à la lumière du soleil ;
- Sélectionnez un endroit suffisamment grand pour que les portes du congélateur puissent s'ouvrir facilement.
- Prévoyez une distance de sécurité à droite (F), à gauche (F), à l'arrière (D) et au-dessus (E) de l'appareil lors de l'installation. Cela permettra d'optimiser les performances du produit, de réduire votre consommation d'énergie et donc de limiter votre facture d'électricité (Cf. croquis ci-dessous).
- Assurez-vous que l'air peut circuler librement à l'arrière de l'appareil.

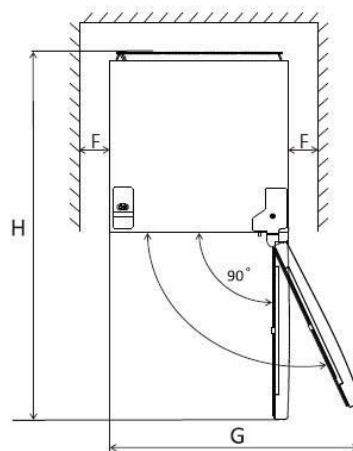
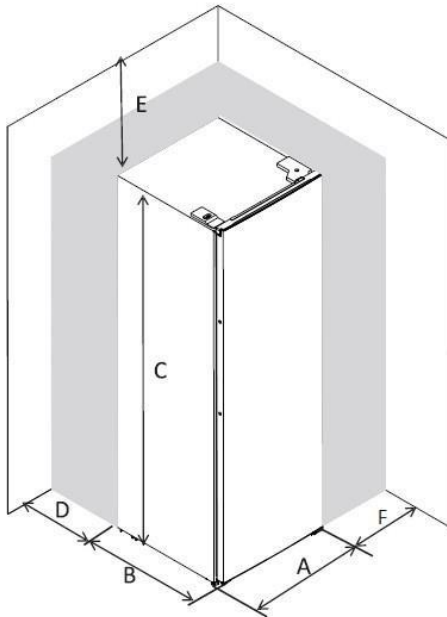

A	550
B	580
C	850
D	min=50
E	min=50
F	min=50
G	1100
H	1130

i Attention, cet appareil n'est pas destiné à être encastré.

Mise à niveau de l'appareil

Sélectionnez un espace pour installer le congélateur sur une surface plane.

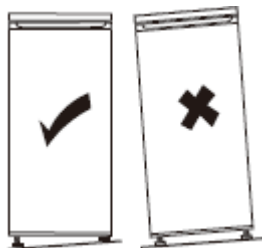

Si l'appareil n'est pas à niveau, les portes ne seront pas correctement alignées et l'étanchéité des compartiments peut ne pas être assurée.

Pour mettre l'appareil à niveau latéralement, ajustez les deux pieds réglables à l'avant du produit.

Une fois votre appareil installé, assurez-vous que l'appareil soit légèrement incliné vers l'arrière, vous faciliterez ainsi la bonne fermeture de la porte. Si nécessaire, ajuster le réglage des pieds réglables.

Procédure de réglage des pieds à l'avant du produit

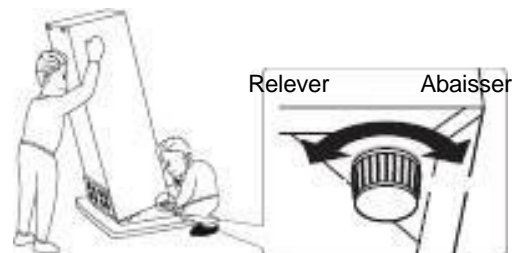

Raccordement électrique



Avertissement ! Il doit être possible de débrancher l'appareil de l'alimentation principale, la prise doit donc être facile d'accès après l'installation.

- L'installation électrique doit être conforme aux normes en vigueur et doit être capable de résister à la puissance maximale mentionnée sur la plaque signalétique.
- La prise de courant doit être facilement accessible mais hors de portée des enfants.
- Pour votre sécurité cet appareil doit être mis à la terre. Si la prise de courant n'est pas reliée à la terre, consultez un électricien qualifié pour brancher votre appareil conformément aux réglementations en vigueur.
- N'utilisez ni prolongateur, ni adaptateur, ni prise multiple.
- Des multiprises ou des blocs d'alimentation portables ne doivent pas être positionnés à l'arrière de l'appareil.

Le fabricant décline toute responsabilité si les précautions de sécurité susmentionnées ne sont pas respectées. **En cas d'incertitude, adressez-vous à votre installateur.**

UTILISATION & CONSEILS

Réglage de la température

- Branchez votre appareil. La température intérieure est contrôlée par un thermostat. Il existe trois réglages, MIN, NORMAL et MAX. MIN correspond au réglage le plus chaud et MAX au plus froid.
- Il est possible que l'appareil ne fonctionne pas à la bonne température s'il se trouve dans un local particulièrement chaud ou si vous laissez la porte ouverte trop longtemps.

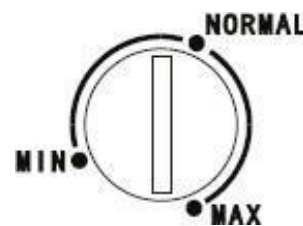

Eteindre l'appareil

Débrancher la fiche de la prise électrique.

Glaçons

Cet appareil peut être équipé d'un ou plusieurs bacs à glaçons permettant de fabriquer des glaçons.

Conseils de congélation

Afin de vous aider à optimiser le processus de congélation, voici quelques conseils importants :

- La quantité maximale d'aliments que vous pouvez congeler par tranche de 24 h figure sur la plaque signalétique ;
- Le processus de congélation dure 24 heures. N'ajoutez aucun autre aliment à congeler pendant cette période ;
- Congelez uniquement des aliments de bonne qualité, frais et bien lavés ;
- Répartissez les aliments en petites portions afin qu'ils soient plus rapidement et intégralement congelés et que vous puissiez décongeler uniquement la quantité nécessaire ;
- Emballez les aliments dans un papier d'aluminium ou un sac polyéthylène étanche ;
- Les aliments frais ou décongelés ne doivent jamais entrer en contact avec les aliments déjà congelés afin d'éviter une augmentation de leur température ;
- Ne consommez pas de sorbets directement après leur sortie du congélateur pour éviter toute brûlure ;
- Nous vous recommandons d'étiqueter et de dater chaque sachet d'aliments congelés.
- Pour obtenir des cubes de glace plus rapidement, nous vous préconisons de placer les bacs à glace dans le tiroir du haut.

Décongélation

Avant d'être consommés, les aliments congelés ou surgelés peuvent être décongelés dans le compartiment réfrigérateur ou à température ambiante, selon le temps disponible.

Certains aliments peuvent aussi être cuits directement à la sortie du congélateur, lorsqu'ils sont encore congelés. Dans ce cas, le temps de cuisson sera plus long.

Important ! En cas de décongélation accidentelle, due par exemple à une coupure de courant, consommez rapidement les aliments décongelés, ne jamais les recongeler.

Conseils pour le stockage des aliments congelés

Afin de garantir une performance optimale, respectez les instructions suivantes :

- Veillez à ce que la chaîne du froid ait été respectée par le fabricant ;
- Assurez-vous que les aliments surgelés sont rapidement transférés du magasin à votre congélateur ;
- N'ouvrez pas la porte trop souvent ou ne laissez pas la porte ouverte plus longtemps qu'il ne faut ;
- Une fois décongelés, les aliments se détériorent rapidement et ne doivent pas être recongelés ;
- Respectez les dates limites de conservation indiquées sur les produits alimentaires.

ENTRETIEN & NETTOYAGE



Avertissement ! Avant toute opération d'entretien, débranchez votre appareil. Ne tirez pas sur le cordon d'alimentation, mais saisissez directement la fiche.

Nettoyage

Pour des raisons d'hygiène, nettoyez régulièrement l'appareil (parois et accessoires intérieurs, extérieurs).

Important ! Les huiles étherées et les solvants organiques peuvent endommager les pièces en plastique, p. ex. jus de citron, acide butyrique, acide acétique.

- Ne laissez pas ce type de substances entrer en contact avec les pièces de l'appareil.
- N'utilisez pas de détergents abrasifs.
- Enlevez la nourriture de l'appareil. Stockez-la dans un endroit frais, bien emballée.
- Nettoyez l'appareil et les accessoires intérieurs à l'aide d'un chiffon et de l'eau tiède diluée avec du vinaigre blanc ou du bicarbonate de soude.
- Après les avoir nettoyées, rincez les surfaces avec de l'eau douce et séchez-les.
- Une fois que tout est sec, rebranchez l'appareil.

ⓘ Ne nettoyez jamais l'appareil avec un nettoyeur à vapeur.

Dégivrer son congélateur



Attention ! Tout aliment décongelé ne doit pas être remis dans le congélateur. Placez-le dans le réfrigérateur puis consommez-le sans délai.

Une mince couche de givre se forme petit à petit sur les parois intérieures du congélateur. Cette couche doit être enlevée. N'utilisez pas d'objet tranchant, cela pourrait endommager l'appareil.

Pour des raisons d'hygiène et de conservation, il est conseillé de dégivrer son congélateur au moins 1 fois par an, comme suit :

- Débranchez-le de l'alimentation principale ;
- Retirez les aliments présents dans le compartiment et placez-les dans un contenant spécifique pour éviter toute rupture de la chaîne du froid (Ex : Glacière, sac isotherme...)
- Laissez la porte du congélateur ouverte et placez une bassine sous l'appareil pour récupérer l'eau dégivrée. Vous pouvez aussi accélérer ce processus en plaçant un bol d'eau chaude à l'intérieur du compartiment.
- Lorsque le dégivrage est terminé, séchez bien l'intérieur.
- Rebranchez la prise secteur pour remettre l'appareil en marche.
- Attendez que le congélateur soit à la température conseillée avant de replacer les aliments à l'intérieur.

Recongeler un produit décongelé favorise la prolifération de bactéries. Ceci peut devenir dangereux pour la santé si les bactéries qui prolifèrent sont pathogènes, celles-ci pouvant

provoquer des intoxications alimentaires plus ou moins graves selon le type de bactérie. En cas de doute, cuisinez les aliments concernés.

Dépannage



Avertissement ! En cas d'anomalie, débranchez votre appareil. Seul un électricien qualifié ou une personne compétente peut procéder au dépannage.

En cas d'anomalie de fonctionnement, vérifiez les points suivants avant de faire appel à notre service après-vente agréés ou bien à un professionnel qualifié.

Problème	Cause possible	Solution
L'appareil ne fonctionne pas	Le câble d'alimentation principal n'est pas ou est mal branché.	Branchez le câble d'alimentation principal.
	Le fusible a sauté ou est défectueux.	Vérifiez le fusible, remplacez-le si nécessaire.
	La prise de courant est défectueuse.	Les dysfonctionnements électriques doivent être corrigés par un électricien.
L'appareil congèle ou refroidit trop.	La température est réglée à un niveau trop bas ou l'appareil est réglé sur MAX	Régalez temporairement le thermostat sur une température plus élevée.
La nourriture n'est pas assez congelée.	La température n'est pas réglée correctement.	Veillez-vous référer au chapitre concernant le réglage de la température.
	La porte est restée ouverte pendant longtemps.	Ouvrez la porte uniquement lorsque c'est nécessaire.
	Une grande quantité de nourriture tiède a été placée dans l'appareil ces dernières 24 heures.	Régalez temporairement le thermostat sur une température moins élevée.
	L'appareil se trouve à proximité d'une source de chaleur.	Veillez-vous référer au chapitre concernant l'emplacement de l'installation.
Une couche de givre épaisse s'accumule sur le joint de la porte.	Le joint de la porte n'est pas hermétique.	Réchauffez avec précaution les parties qui fuient du joint de la porte avec un sèche-cheveux (à température basse). En même temps, manipulez le joint de la porte chauffé avec les mains afin d'assurer l'étanchéité de l'appareil.
Bruits anormaux	L'appareil n'est pas à niveau.	Réajustez les pieds.
	L'appareil touche le mur ou d'autres objets.	Déplacez légèrement l'appareil.
	Un composant, p. ex. un tuyau, à l'arrière de l'appareil touche un autre élément de l'appareil ou le mur.	Si nécessaire, pliez le composant avec précaution afin de libérer l'espace.

① **Certains bruits peuvent être entendus pendant le fonctionnement normal de l'appareil (cycle de fonctionnement du compresseur, dégivrage automatique, circulation du gaz réfrigérant dans l'appareil, etc...).**

 **Si vous ne trouvez pas l'origine de l'anomalie de fonctionnement, faites appel exclusivement à notre service après-vente agréé ou bien à un professionnel qualifié.**

CONTACTS & INFORMATIONS

Relations Consommateurs France

Pour en savoir plus sur nos produits ou nous contacter, vous pouvez :

- Consulter notre site : **www.brandt.fr**
- Nous écrire à l'adresse postale suivante :
Service Consommateurs BRANDT
5 Avenue des Béthunes
CS69526 SAINT OUEN L'AUMONE
95060 CERGY PONTOISE CEDEX
- Nous appeler du lundi au vendredi de 8h30 à 18h00 au :

0 892 02 88 01 Service 0,50 € / min
+ prix appel

Interventions France

Les éventuelles interventions sur votre appareil doivent être effectuées par un professionnel qualifié dépositaire de la marque.

Lors de votre appel, mentionnez la référence complète de votre appareil (modèle, type, numéro de série). Ces renseignements figurent sur la plaque signalétique située en bas à gauche du congélateur.

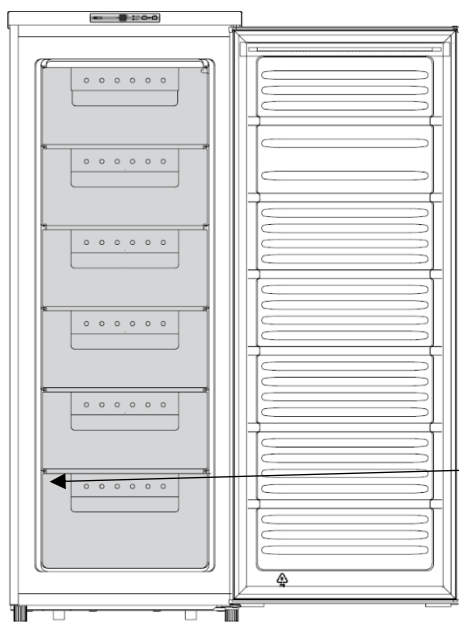

Référence	
Numéro de série	
Type	
Modèle	
Référence Service	

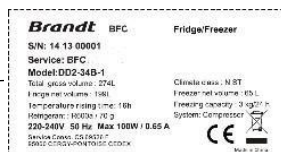

Vous pouvez nous contacter du lundi au samedi de 8h00 à 20h00 au :

09 69 39 25 25 Service gratuit
+ prix appel

Vous pouvez trouver une liste de réparateurs agréés sur notre site **www.brandt.com**

Ce site web donne également accès aux informations concernant les pièces de rechange.

Pièces d'origine



Lors d'une intervention d'entretien, demandez l'utilisation exclusive de pièces détachées certifiées d'origine.

La durée minimale de mise à disposition des pièces de rechange inscrites dans la liste du Règlement Européen 2019-2019-EU et accessibles notamment à l'utilisateur de l'appareil, est de 10 ans dans les conditions prévues par ce même règlement.

Garantie

Le fabricant n'offre pas de garantie commerciale de l'appareil de réfrigération au consommateur, veuillez-vous rapprocher de votre revendeur pour bénéficier de la garantie.

Brandt

Dear Customer,

You have just purchased a **BRANDT** product and we thank you for your trust.

We designed and manufactured this product with you, your lifestyle and your needs in mind, in order to best meet your expectations. We have put into it our expertise, our spirit of innovation and all the passion which has driven us for over 60 years.

We make every effort to ensure our products better meet your requirements, and our Customer Relations Department is at your disposal and will be happy to hear any questions or suggestions you may have.

You may also visit our website www.brandt.com where you will find our latest innovations, as well as useful and complementary information.

BRANDT is happy to assist you in your daily life and hopes you will fully enjoy your purchase.



Important: Before switching on your appliance, please read this user guide carefully in order to familiarise yourself more quickly with its operation.

 This appliance complies with the European directives.



SAFETY GUIDELINES

For your safety and in order to use your appliance correctly, carefully read these instructions (including the warnings and useful advice), before installation and first use.

To avoid damaging the appliance and unnecessary injury, it is important that the persons who use the appliance fully understand how it works and the safety instructions.

Always keep these instructions close to the appliance so that they can accompany it in the event of resale or a change of house. In this way, the appliance will continue to function optimally and any risk of injury will be avoided.

The manufacturer shall not be held liable in the event of misuse of the appliance.

GENERAL SAFETY AND WARNINGS

This appliance is exclusively intended for domestic use in private households. It may only be used in a roofed, enclosed and heated environment such as a kitchen or any other room fulfilling these conditions. Its use on shared or professional premises such as in an office or workshop break room, a camp site building, or a hotel, etc., does not comply with the use defined by the manufacturer.



WARNING! Keep your appliance away from any source of flame during installation, servicing and use. The symbol in the margin which is found on the rear of your appliance, means that there are inflammable materials in this area.

The refrigerating and insulating agents used in this appliance contain inflammable gases.

When transporting, installing and servicing the appliance, make sure that none of the components of the cooling circuit are damaged. If the cooling circuit is damaged:

- ✓ Avoid naked flames and all sources of inflammation.
- ✓ Ventilate the room in which the appliance is installed.



Installation safety

- Your appliance must be installed and, if necessary, secured and used in accordance with the instructions in this manual in order to avoid any risks due to poor installation.
- Maintain clear of obstruction ventilation openings in the appliance enclosure or in the built-in structure.
- It is dangerous to change the composition of this model in any way whatsoever.
- Ensure that the power cord is not trapped or damaged when you position your appliance.
- Any damage to the power cord may result in a short circuit and/or electrocution.
- If the power cord is damaged, it should be replaced by the manufacturer, its after-sales service department or a similarly qualified person, so as to avoid danger.
- Do not place multiple plugs or portable power supply units behind the appliance.
- For models fitted with a water dispenser or an ice compartment, only fill or connect using a supply of drinking water.



Safety of vulnerable persons

- This appliance may be used by children aged 8 years or more and by people with physical, sensual or mental deficits and lacking experience or knowledge of the device provided that they are correctly supervised or have been provided with instructions regarding the safe use of the appliance and provided that the risks present have been fully understood.
- Children must not play with the appliance.

- Children must not clean and maintain the appliance without supervision.
- Children aged 3 to 8 are allowed to load and unload refrigeration appliances.
- Keep all the packaging materials out of the reach of children, as they can cause suffocation.



Safety of use

- Do not damage the refrigerating circuit.
- Do not use any mechanical or other means, other than those recommended by the manufacturer, to speed up the defrosting process.
- Do not use any electric appliances inside the compartment for food, unless they are of a type recommended by the manufacturer.
- Do not store any explosive substances, such as aerosols containing inflammable propellant gases, inside the appliance.



Food safety

To avoid contaminating food, follow the instructions below:

- Leaving the door open for long periods of time may significantly raise the temperature in the appliance compartments.
- Regularly clean any surfaces that may come into contact with food and accessible drain systems.
- Clean water containers if they have not been used for 48 hours. Properly rinse the water distribution system connected to a fresh water network if no water has been drawn off for five days.
- Store raw meat and fish in the appropriate refrigerator compartments so that the latter products are not in contact with other food and do not drip onto other food.
- The "two star" compartments for frozen foods are suitable for storing food that is already frozen, for storing or making ice cream and ice cubes.
- The "one, two and three star" compartments are not suitable for freezing fresh foods.
- If the refrigerator remains empty for an extended period of time, switch it off, defrost it, clean it, dry it and leave the door open to prevent any

mould from forming inside the appliance.

DISPOSAL



This symbol indicates that this product should not be treated as household waste.

Only dispose of the appliance in certified collection centres.

Your appliance contains a large amount of recyclable material. It is marked with this label to indicate the used appliances must be disposed of in certified collection points.

Contact your town hall or your retailer for the used appliance collection points closest to your home. This way, the appliance recycling organised by your manufacturer will be done under the best possible conditions, in compliance with European Directive on Waste Electrical and Electronic Equipment.

This appliance's packing materials are also recyclable. Help recycle it and protect the environment by dropping it off in the municipal receptacles provided for this purpose.

In accordance with the most recent legislative provisions applying to the protection and respect for the environment, your appliance does not contain any CFCs, but a refrigerant called R600a. The exact type of coolant gas used in your appliance is clearly shown on the ID plate inside the fridge part of your appliance, at the foot of the left-hand side panel. R600a is a non-polluting gas that does not harm the ozone layer and hardly contributes to the greenhouse effect at all.

Used appliances must be immediately made unusable.

Disconnect the power cord and cut it as close to the appliance as possible. Inhibit the closing mechanism of the door or, even better, detach the door, so that children or pets cannot remain enclosed inside the appliance when playing.

To access the data on your model, stored in the product database in line with regulation (EU) 2019/2016 and data relating to energy labelling, please connect to the dedicated website at <https://eprel.ec.europa.eu/>

Find the reference of your appliance on the website by entering the service reference shown on the ID plate on your appliance.

Another way to access this information is to flash the QR code found on the energy label on your product.

Layout and presentation of your appliance

- This refrigeration appliance is not intended to be used as a built-in appliance
- Your appliance was designed and tested to optimise its energy use.
- The proposed layout represents the ideal solution for achieving ideal energy consumption and optimum food storage.

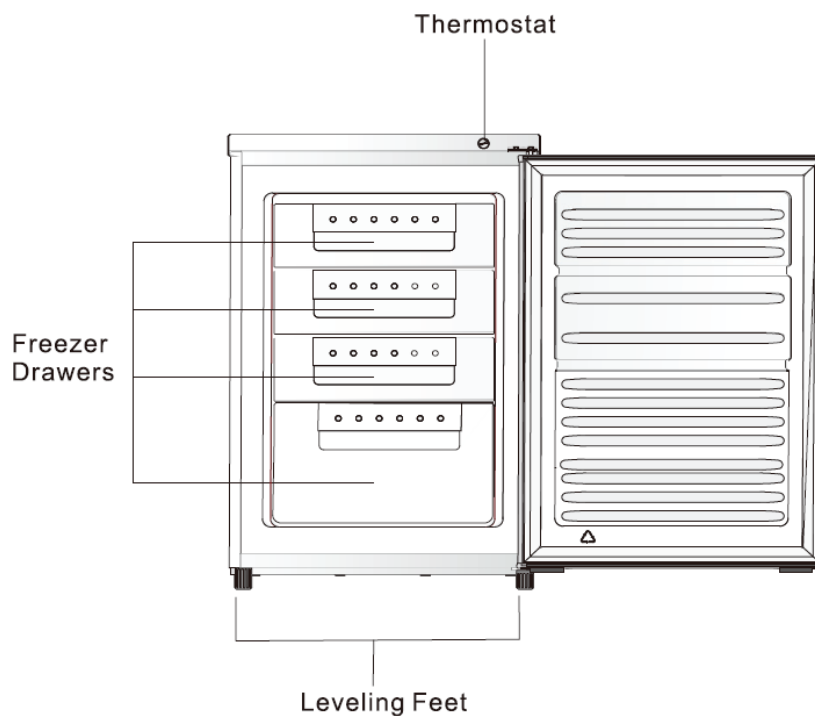

This illustration is only for hinting, the detail please check your appliance.

You can only keep your food in good condition and optimise your energy consumption by following the instructions in this installation and user guide.

Energy-saving measures

In order to reduce the power consumption of your appliance:

- Install it in a suitable location (see "Installing your appliance").
- Leave the doors open for the shortest time possible.
- Never put hot food in the fridge or the freezer, and in particular soups and other preparations that release a lot of steam.
- Check that your appliance is working correctly and do not allow too much ice to accumulate in the freezer (defrost when the ice is more than 5-6 mm thick). Clean the condenser on a regular basis.
- Regularly check the door seals and make sure that the doors can be closed properly. If this is not the case, contact after-sales service.
- Do not adjust the temperature too low.

Storing food

Here are some rules you should follow:

- Maintain the cold chain and select "Booster" mode at least 6 hours before coming home with groceries.
- Defrost the freezer and clean it at least once a year.
- Keep home-made food in the refrigerator after first taking care to leave it to cool.
- Make sure that your appliance is set to the recommended temperatures shown below. The temperatures for every compartment are recommended to optimise storing food and avoid any waste.

Area	Type of compartment	Recommended temperature
Frozen food compartments	0 star compartment (depending on model)	0°C
	1 star compartment (depending on model)	-6°C
	2 star compartment (depending on model)	-12°C
	3 star compartment (depending on model)	-18°C
	4 star freezer drawers/shelves (depending on model)	-18°C

- Place the food in the locations recommended in the tables below.

Frozen food compartments (compartments available depending on model)

Freezer compartments	Logos & Markings	Type of food
0 star compartment		To store sorbet for a few hours and make ice cubes. This compartment is not suitable for freezing fresh food.
1 star compartment	✱	To store frozen products for a few hours and make ice cubes. This compartment is not suitable for freezing fresh food.
2 star compartment	✱ ✱	To store frozen products for a few days, make ice cream and ice cubes. This compartment is not suitable for freezing fresh food.
3 star compartment	✱ ✱ ✱	To store frozen products for a few weeks/months and make ice cubes. This compartment is not suitable for freezing fresh food.
4 star freezer drawers/shelves		To freeze food and store: <ul style="list-style-type: none"> - Meat, fish (lower drawer/shelf). - Vegetables, chips (intermediate drawer/shelf). - Ice cream, fruit, ready-made dishes (upper drawer/shelf)

INSTALLATION

Care before installation

Before installing the appliance and connecting it to the power, wash the interior and all internal accessories with lukewarm water and some neutral soap so as to remove the typical smell of a brand new product, then dry thoroughly.

ⓘ Never use detergents or abrasive cleaners, they will damage the inside coating.

When using the appliance for the first time or after a period of non-use, before putting the food in the compartment let the appliance run at least two hours on the higher settings.

Location

⚠ Warning! Never expose the appliance to a naked flame.

- Install the appliance in a dry and well ventilated place.
- The appliance should be located far from heat sources like radiators, boilers, sunlight, etc.
- Your appliance is designed to function optimally at a given ambient temperature. In this case, it is said to be designed for a particular "climate class". The climate class is clearly shown on the ID plate (see the "Contact" chapter). The refrigerator may not maintain satisfactory inside temperatures if it operates outside of the temperature limits set for the "climate class" it is designed for. Ensure that the chosen location is compliant with these temperature limits:

Class	Ambient temperature
SN	This refrigeration appliance is designed for use at ambient temperatures between 10°C and 32°C
SN-ST	This refrigeration appliance is designed for use at ambient temperatures between 10°C and 38°C
SN-T	This refrigeration appliance is designed for use at ambient temperatures between 10°C and 43°C
N	This refrigeration appliance is designed for use at ambient temperatures between 16°C and 32°C
ST	This refrigeration appliance is designed for use at ambient temperatures between 16°C and 38°C
T	This refrigeration appliance is designed for use at ambient temperatures between 16°C and 43°C

- Based on the above, avoid locating your appliance on balconies, verandas, terraces, in garages, etc. Excessively high temperature in summer and excessively low temperatures in winter can prevent it from functioning properly and therefore properly conserving food.
- Appliance levelling is achieved by adjusting one or more adjustable feet located under the unit (refer to the "Levelling the appliance" section).

ⓘ If your appliance is fitted with casters, then remember that they should only be used for short movements. Do not move the appliance over long distances on its casters.

Door Reversibility

Tool required: Philips screwdriver, Flat bladed screwdriver, Hexagonal spanner.

- Ensure the unit is unplugged and empty.
- To take the door off, it is necessary to tilt the unit backwards. You should rest the unit on something solid so that it will not slip during the door reversing process.
- All parts removed must be saved to do the reinstallation of the door.
- Do not lay the unit flat as this may damage the coolant system.
- It's better that 2 people handle the unit during assembly.

1. Remove two screws at rear side of top cover.

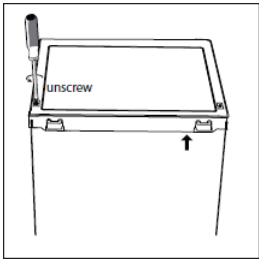

2. Remove top cover and thermostat knob, then place it aside.

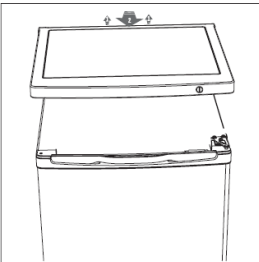

3. Unscrew top hinge, then remove door, and place it on a soft pad to avoid scratch.

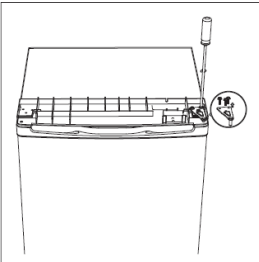

4. Unscrew bottom hinge. Then remove the adjustable feet from both side.

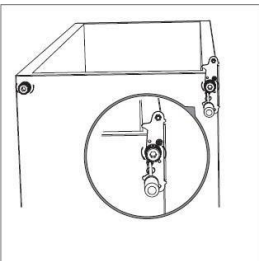

5. Unscrew and remove the bottom hinge pin, turn the bracket over and replace it.

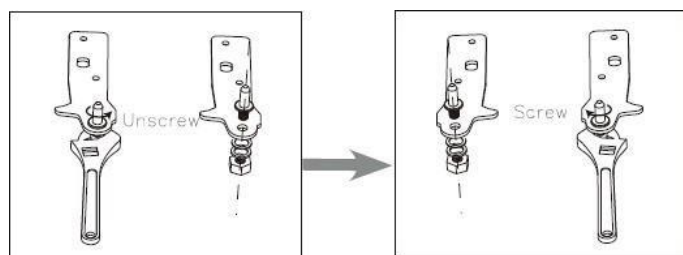

6. Refit the bracket fitting the bottom hinge pin. Replace both adjustable feet.

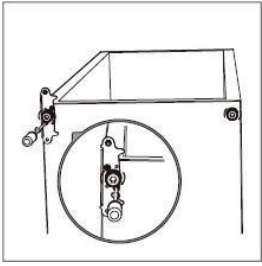

7. Detach the Fridge and the Freezer door gaskets and then attach them after rotating.

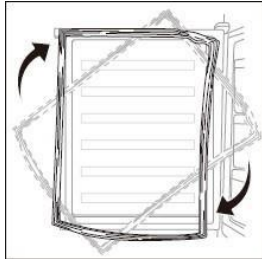

8. Place the door back on. Ensure the door is aligned horizontally and vertically, so that the seals are closed on all sides before finally tightening the top hinge.

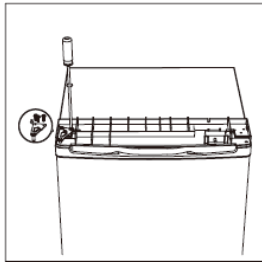

9. Put the top cover and fix it with 2 screws on the back..

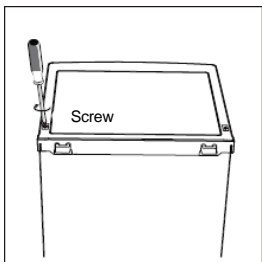

10. Fix the thermostat knob.

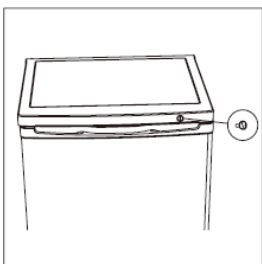

Install door external handle

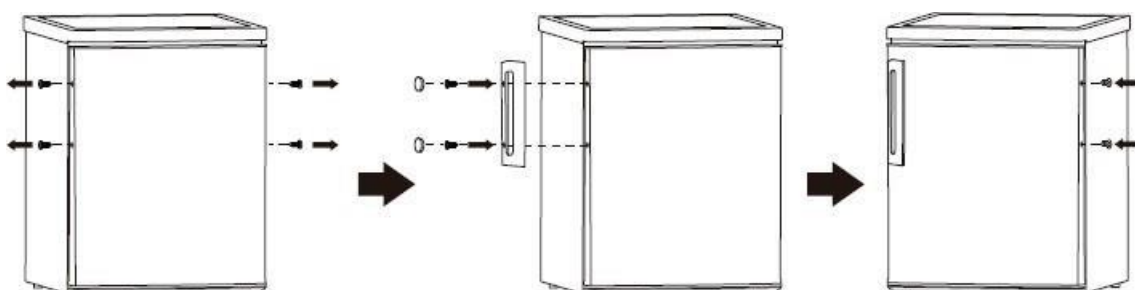

Space required

- Choose a location that is not directly to sunlight.
- Choose a location with enough space so that the refrigerator can open easily.
- Allow a safety distance to the right (F), to the left (F), to the rear (D) and above (E) the appliance when installing it. This allows optimising product performance, reduces your power consumption and therefore limits your electricity bill (see diagram below).
- Make sure that air can freely circulate behind the appliance.

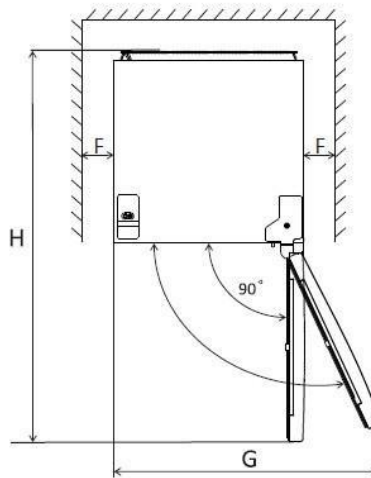
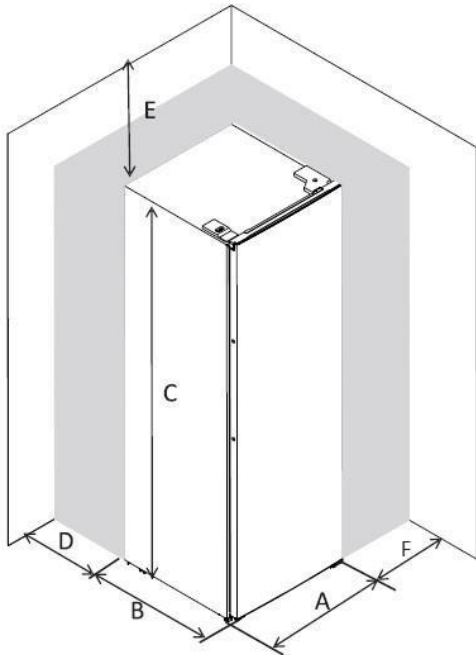

A	550
B	580
C	850
D	min=50
E	min=50
F	min=50
G	1100
H	1130

i Note that this appliance is not designed for built-in installation.

Levelling the appliance

Choose a place to install the refrigerator on a flat surface.

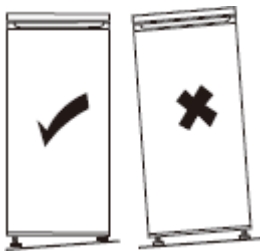

If the appliance is not level, the doors will not be correctly aligned and compartment sealing will not be ensured.

To level the appliance laterally, adjust the two adjustable feet on the front of the product.

Once the appliance is installed, ensure that it is slightly inclined rearwards. In this way, it will be easier to close the door. If necessary, adjust the setting of the adjustable feet.

Procedure for adjusting the feet at the front of the product

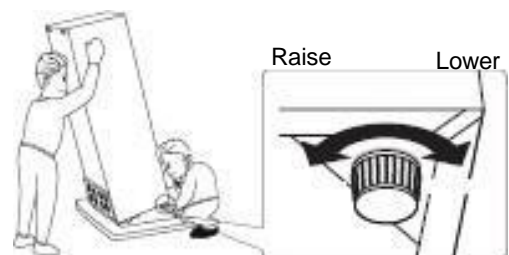

Electrical connections



Warning! It must be possible to unplug the appliance from the mains power, so the plug must remain easy to access after installation.

- The electric connections must meet the applicable standards and be capable of withstanding the maximum power shown on the ID plate.
- The power plug must be easily accessible and out of the reach of children.
- For your safety this appliance must be earthed. If the power plug is not earthed, consult a qualified electrician to connect your appliance in line with applicable regulations.
- Do not use extensions, adapters or multiple plugs.
- Do not place multiple plugs or portable power supply units behind the appliance.

The manufacturer declines all liability if the above-mentioned safety precautions are not complied with. **If in doubt, refer to your reseller.**

USE & TIPS

Temperature Setting

- Plug on your appliance.
- The internal temperature is controlled by a thermostat. There are 3 settings **MIN**, **NORMAL** and **MAX**. **MIN** is warmest setting and **MAX** is coldest setting.
- The appliance may not operate at the correct temperature if it is in a particularly hot or if you open the door often.

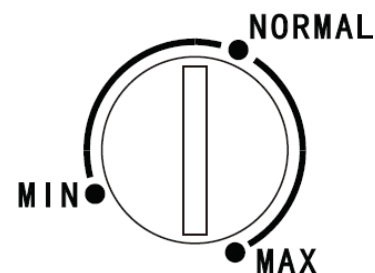

Ice cubes

This appliance can accept one or more ice cube trays for making ice cubes.

Freezing tips

To help you optimise the freezing process, here are some important tips:

- The maximum amount of food that you can freeze every 24 hours can be found on the ID plate.
- The freezing process takes 24 hours. Do not add any more food to freeze during this time.
- Only freeze good quality, fresh and properly washed food.
- Prepare food in small portions to enable it to be rapidly and completely frozen and to make it possible to subsequently thaw only the quantity required.
- Wrap up the food in aluminium foil or polyethylene food wraps which are airtight.
- Do not allow fresh, unfrozen food to touch the food which is already frozen to avoid raising their temperature.
- Iced products, if consumed immediately after removal from the freezer compartment, may cause frost burns to the skin.
- We recommend labelling and dating each frozen package.
- To obtain ice cubes faster, we recommend placing the ice cube trays in the top drawer.

Thawing food

- Before eating, frozen or deep frozen food may be thawed in the refrigerator compartment or at ambient temperature, depending on the time available.
- Some food may also be cooked directly when taken out of the freezer, while it is still frozen. In this case, cooking will take longer.

Important In the event of accidental thawing, caused for example by a power break, quickly eat the thawed food. Never refreeze thawed food.

Hints for the storage of frozen food

To guarantee optimum performance, comply with the following instructions:

- Ensure that frozen food has been stored correctly by the food retailer.
- Ensure that frozen food is quickly carried from the retailer to your freezer.
- Do not open the door too often or avoid leaving the door open longer than necessary.
- Once thawed, food will deteriorate rapidly and should never be refrozen.
- Do not exceed the storage states shown on the food.

CARE & CLEANING



Warning! Always unplug your appliance before any maintenance work. Never pull on the power cord, but only on the plug itself.

Cleaning

For hygiene reasons, regularly clean the appliance (sidewalls and interior and exterior accessories).

Important! Ethereal oils and organic solvents can damage plastic parts, e.g. lemon juice, butyric acid or acetic acid.

- Do not allow such substances to come into contact with appliance parts.
- Do not use any abrasive cleansers.
- Remove food from the appliance. Store it in a cool place and keep well covered.
- Clean the appliance and the interior accessories with a cloth and lukewarm water with a diluted white vinegar or bicarbonate of soda solution.
- After cleaning them, rinse surfaces with clear water and dry them.
- After everything is dry, plug the appliance back into the plug.

i Never clean the appliance with a steam cleaner.

Cleaning the drain

To stop the defrost water from running into the refrigerator, clean the drain at the back of the refrigerator part from time to time. To do this, use a cleaning product as shown in the diagram on the right.

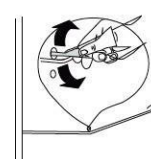

Defrosting the freezer

Warning! No thawed food may be replaced in the freezer. Place it in the refrigerator then eat it quickly.

A thin coating of frost will slowly form on the inside walls of the freezer. This layer should be removed. Never use a sharp object as it could damage the appliance.

For hygiene and food conservation reasons, we recommend defrosting the freezer at least once a year by proceeding as follows:

- Pull out the mains plug from the mains socket.
- Remove any food from the compartment and place it in a special container to ensure that there is no break in the cold chain (e.g. in an ice box or insulated bag, etc.).
- Leave the freezer door open (NB: leave the refrigerator door closed) and place a basin under the appliance to recover the water from defrosting. You can also speed up this process by placing a bowl of hot water inside the compartment.
- Once defrosting is complete, dry the inside properly.
- Plug the power cord back in to return the appliance to service.
- Wait until the freezer has reached the recommended temperature before putting the food back in it.

Refreezing a thawed product encourages the spread of bacteria. This may become a health hazard if the bacteria that spreads are pathogens, as these may cause more or less serious food poisoning depending on the type of bacteria involved. If in doubt, cook the food involved.

Troubleshooting



Warning! If there is any anomaly, unplug your appliance. Only a qualified electrician or competent person may carry out troubleshooting.

If there is any anomaly during operation, check the following points before calling our approved after sales service or a qualified professional.

Problem	Possible cause	Solution
Appliance does not work.	The power cord is not plugged in or is loose.	Connect the power cord.
	Fuse has blown or is defective.	Check fuse, replace if necessary.
	Outlet is defective.	Electrical malfunctions need to be repaired by an electrician.
Appliance freezes or cools too much.	Temperature is set too cold or the appliance runs at MAX Setting	Turn the thermostat to a warmer setting temporarily.
Food is not frozen enough.	Temperature is not properly set.	Please refer to the section on setting the temperature.
	Door was open for an extended period.	Only open the door when necessary.
	A large quantity of warm food was placed in the appliance within the last 24 hours.	Turn the thermostat to a colder setting temporarily.
	The appliance is near a heat source.	Please refer to the installation location section
Heavy build-up of frost on the door seal.	The door seal is not sealing.	Carefully warm the leaking sections of the door seal with a hair dryer (on a cool setting). At the same time, handle the heated door seal with your hands to ensure that the appliance seals.
Water on the floor.	Water drain hole is blocked.	Please refer to the "Care and cleaning" section.
Unusual noises	The appliance is not level.	Readjust the feet.
	The appliance is touching the wall or other objects.	Move the appliance slightly.
	A component, e.g. a pipe, on the rear of the appliance is touching another part of the appliance or the wall.	If necessary, carefully bend the component out of the way.

① **Some noises may be heard during normal appliance operation (compressor operating cycle, automatic defrosting, circulation of the refrigerating gas through the appliance, etc.).**

 **If you cannot find the cause of the anomaly, only call our approved after sales service or a qualified professional.**

CONTACTS & INFORMATION

Customer Relations France

For more information about our products or to contact us, please:

- Visit our website: www.brandt.com

Servicing and repairs

A qualified professional accredited must make any repairs to your appliance;

When making contact, mention the complete reference of your appliance (model, type, serial number). This information is provided on the ID plate located at the bottom left of the refrigerator (above the shelf or behind the crisper).

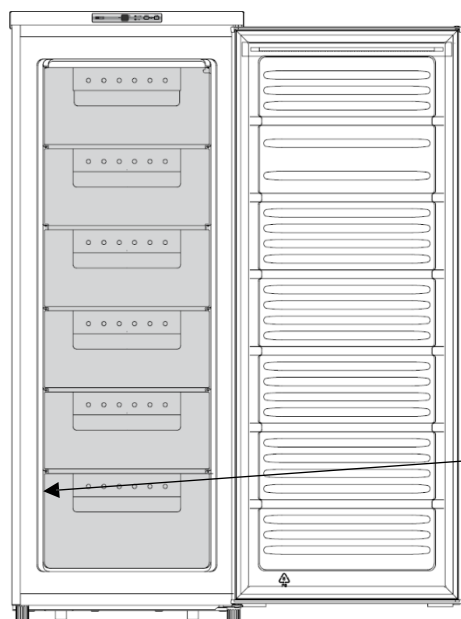

Reference	
Serial number	
Type	
Model	
Service Reference	



You can find a list of approved service centres on our website www.brandt.com

This website also allows access to information on spare parts.

Original replacement parts



When any maintenance work is being performed, ask that only certified original spare parts be used..

The minimum length of time for making available spare parts listed in European Regulation 2019-2019-EU and accessible especially to the appliance user is 10 years under the terms set out in the above regulation.

Guarantee

Please contact your reseller to benefit from the guarantee. The manufacturer does not offer any commercial guarantee for the refrigeration appliance.

Estimado cliente,

Gracias por su confianza en un producto **BRANDT**.

Hemos diseñado y fabricado este producto pensando en usted, en su estilo de vida y en sus necesidades, para que responda lo mejor posible a sus expectativas. Hemos volcado en este producto nuestra experiencia, nuestro espíritu innovador y toda la pasión que nos mueve desde hace más de 60 años.

Como parte de nuestros continuos esfuerzos por satisfacer sus necesidades, nuestro servicio de atención al consumidor está a su disposición para responder a cualquier pregunta o sugerencia que pueda tener.

También puede conectarse a nuestro sitio web www.brandt.com, donde encontrará nuestras últimas innovaciones, así como información adicional de utilidad.

BRANDT se complace en apoyarle cada día y espera que disfrute de su compra.



Indicaciones importantes Antes de encender el aparato, lea atentamente estas instrucciones. guía de instalación y uso para que se familiarice más rápidamente con su funcionamiento

 Este aparato cumple las normas europeas



INSTRUCCIONES DE SEGURIDAD

Para su seguridad y el uso correcto de su aparato, lea atentamente estas instrucciones (incluidas las advertencias y consejos útiles que contienen) antes de instalarlo y utilizarlo por primera vez.

Para evitar dañar el aparato y/o causar lesiones innecesarias, es importante que cualquier persona que lo utilice conozca perfectamente su funcionamiento y las instrucciones de seguridad.

Guarde estas instrucciones en un lugar seguro cerca del aparato, para que puedan transmitirse con el aparato en caso de venta o traslado. Esto garantizará un funcionamiento óptimo y evitará cualquier riesgo de lesiones.

El fabricante no se hace responsable de una manipulación incorrecta del aparato.

SEGURIDAD GENERAL Y ADVERTENCIAS

Este aparato está destinado exclusivamente al uso doméstico en viviendas particulares. Sólo puede utilizarse en un entorno cubierto, cerrado y caldeado, como una cocina o cualquier otra habitación que cumpla las mismas especificaciones. Su utilización en locales comunes o profesionales como una sala de descanso o un taller de oficina, un camping, un hotel, etc. no constituye un uso previsto según la definición del fabricante.



ADVERTENCIA Mantenga el aparato alejado de fuentes de ignición durante su instalación, mantenimiento y uso. El símbolo en el margen de la parte posterior de su aparato significa que hay materiales inflamables en esta zona.

Los refrigerantes y materiales aislantes utilizados en este aparato contienen gases inflamables.

Durante el transporte, la instalación, el mantenimiento y el uso del aparato, asegúrese de que ninguno de los componentes del circuito de refrigeración esté dañado. Si se daña el circuito de refrigeración :

- ✓ Evite las llamas abiertas y todas las fuentes de ignición.
- ✓ Ventile la habitación donde esté instalado el aparato.



Seguridad de la instalación

- Su aparato debe instalarse, fijarse si es necesario, y utilizarse de acuerdo con las instrucciones de este manual, con el fin de evitar cualquier riesgo debido a su posible inestabilidad o a una instalación incorrecta.
- Mantenga despejadas las aberturas de ventilación de la caja del aparato o de la estructura empotrada.
- Es peligroso modificar de cualquier forma la composición de este aparato.
- Asegúrese de que el cable de alimentación no quede atrapado ni se dañe al colocar el aparato.
- Los daños en el cable pueden provocar un cortocircuito y/o una descarga eléctrica.
- Si el cable de alimentación está dañado, debe ser sustituido por el fabricante, su servicio posventa o personas con cualificación similar para evitar riesgos.
- No deben colocarse enchufes múltiples ni fuentes de alimentación portátiles detrás del aparato.
- Para los modelos equipados con dispensador de agua o compartimento para hielo, llene o conecte únicamente a un suministro de agua potable.



Seguridad de las personas vulnerables

- Este aparato puede ser utilizado por niños de al menos 8 años de edad y por personas con capacidades físicas, sensoriales o mentales reducidas o carentes de experiencia o conocimientos, si están debidamente supervisados o si se les facilitan instrucciones relativas a su uso.

para utilizar el equipo de forma segura y si se han comprendido los riesgos que conlleva.

- Los niños no deben jugar con el aparato.
- La limpieza y el mantenimiento por parte del usuario no deben ser realizados por niños sin supervisión.
- Los niños de entre 3 y 8 años pueden cargar y descargar aparatos frigoríficos.
- Mantenga todos los envases fuera del alcance de los niños, ya que existe riesgo de asfixia.



Seguridad de uso

- No dañe el circuito de refrigeración.
- No utilice dispositivos mecánicos u otros medios para acelerar el proceso de descongelación que no sean los recomendados por el fabricante.
- No utilice aparatos eléctricos dentro del compartimento de almacenamiento de alimentos a menos que sean del tipo recomendado por el fabricante.
- No almacene sustancias explosivas como aerosoles que contengan propelentes inflamables en este aparato.



Seguridad alimentaria

Para evitar contaminar los alimentos, deben seguirse las siguientes instrucciones:

- La apertura prolongada de la puerta puede provocar un aumento significativo de la temperatura de los compartimentos del aparato.
- Limpie regularmente las superficies que puedan entrar en contacto con los alimentos y los sistemas de desagüe accesibles.
- Limpiar los recipientes de agua si no se han utilizado durante 48 horas; enjuagar a fondo el sistema de distribución conectado a una red de distribución de agua si no se ha extraído agua durante 5 días.
- Guarde la carne y el pescado crudos en recipientes refrigerados

para garantizar que estos alimentos no entren en contacto con otros alimentos ni goteen sobre otros alimentos.

- Los compartimentos "dos estrellas" para alimentos congelados son adecuados para guardar alimentos precongelados, almacenar o preparar helados y cubitos de hielo.
- Los compartimentos de "una, dos y tres estrellas" no son adecuados para congelar alimentos frescos.
- Si el aparato se deja vacío durante mucho tiempo, apáguelo, descongélelo, límpielo y séquelo, y deje la puerta abierta para evitar la aparición de moho en su interior.

ELIMINACIÓN DE RESIDUOS



Este símbolo indica que este aparato no debe tratarse como basura doméstica.

Cuando se deshaga del sistema, llévelo a un centro de recogida autorizado.

Su aparato contiene muchos materiales reciclables. Por ello, está marcado con este logotipo para indicarle que los aparatos usados deben llevarse a un punto de recogida autorizado.

Pregunte a su distribuidor o a las autoridades locales por los puntos de recogida de aparatos usados más cercanos. De este modo, el reciclaje de aparatos organizado por su fabricante se realizará en las mejores condiciones posibles, de conformidad con la directiva europea sobre residuos de aparatos eléctricos y electrónicos.

Algunos de los materiales de embalaje utilizados para este aparato también pueden reciclarse. Participe en su reciclaje y contribuya a proteger el medio ambiente depositándolos en los contenedores previstos para ello.

De acuerdo con la legislación más reciente sobre protección del medio ambiente, su aparato no contiene H.F.C., sino un gas refrigerante llamado R600a. El tipo exacto de gas refrigerante utilizado en su aparato está claramente indicado en la placa de datos que se encuentra en el interior de su aparato, en la parte inferior izquierda. El R600a es un gas no contaminante que no daña la capa de ozono y prácticamente no contribuye al efecto invernadero.

El material usado debe inutilizarse inmediatamente.

Desconecte y corte el cable de alimentación a ras del aparato. Inutilice la cerradura de la puerta o, mejor aún, desmóntela para evitar, por ejemplo, que un niño o una mascota queden atrapados en el interior mientras juegan.

Para acceder a la información sobre su modelo almacenada en la base de datos de productos de conformidad con el Reglamento (UE) 2019/2016 sobre el etiquetado energético, acceda al sitio web específico en <https://eprel.ec.europa.eu/>.

Busque la referencia de su aparato en el sitio web introduciendo la referencia de servicio que figura en la placa de su aparato.

También puede acceder a esta información escaneando el código QR de la etiqueta energética de su producto.

Disposición y presentación de su aparato

- Este congelador no está diseñado para su uso como aparato integrado.
- Su aparato ha sido diseñado y probado para optimizar el consumo de energía.
- La disposición propuesta es la solución ideal para un consumo y una conservación óptimos de los alimentos.

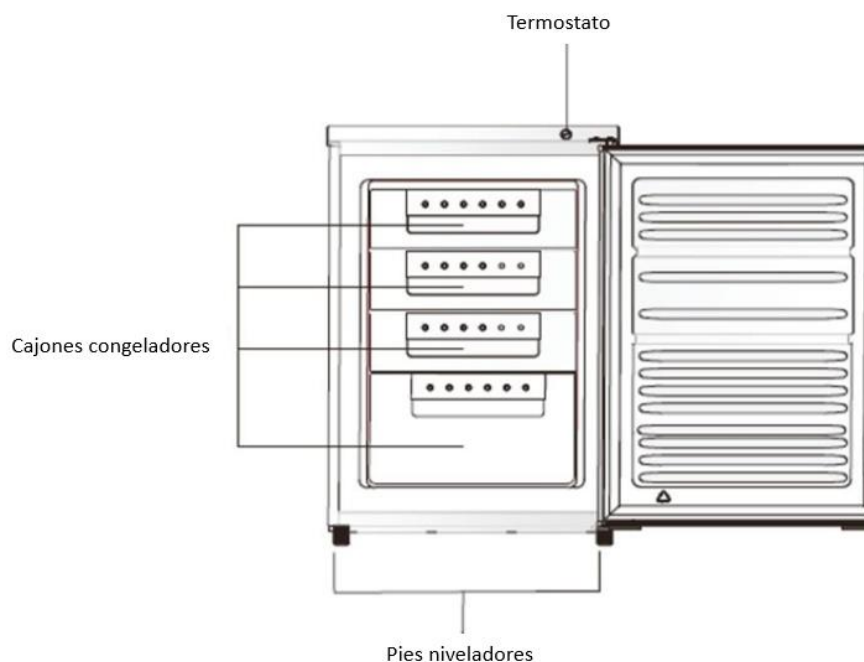

Nota: El diagrama anterior es meramente orientativo. Las características de su aparato pueden variar

Sólo una correcta instalación de su aparato, de acuerdo con las instrucciones de esta guía de instalación y uso, le permitirá conservar sus alimentos en buenas condiciones y con un consumo energético optimizado.

Ahorrar energía

Para limitar el consumo de energía de su aparato :

- Instálelo en un lugar adecuado (consulte el apartado "Instalación del aparato").
- Mantenga las puertas abiertas el menor tiempo posible.
- No introduzcas alimentos aún calientes en el frigorífico o el congelador, sobre todo sopas o preparados que desprendan mucho vapor.
- Mantenga su aparato funcionando con un rendimiento óptimo evitando que se acumule demasiada escarcha en el congelador (descongélalo cuando el grosor de la escarcha supere los 5-6 mm) y limpiando periódicamente el condensador.
- Compruebe regularmente las juntas de las puertas y asegúrese de que siempre cierran correctamente. Si no es así, ponte en contacto con tu servicio posventa.
- No lo deje demasiado bajo.

Conservación de alimentos

He aquí algunas reglas a seguir:

- Respete la cadena de frío y recuerde activar las funciones "Booster" al menos 12 horas antes de volver de la compra.
- Descongela el congelador y límpialo al menos una vez al año.
- Guarde los platos caseros en el frigorífico, asegurándose de que se han enfriado previamente.
- Asegúrese de que su aparato está ajustado a las temperaturas recomendadas a continuación. Las temperaturas de cada compartimento se recomiendan para optimizar la conservación de los alimentos y evitar desperdicios.

Grupo	Tipo de compartimento	Temperatura recomendada
Compartimentos para congelados	Compartimento de 0 estrellas (según modelo)	0°C
	Compartimento de 1 estrella (según modelo)	-6°C
	Compartimento de 2 estrellas (según modelo)	-12°C
	Compartimento de 3 estrellas (según modelo)	-18°C
	Cajones/estantes de congelador de 4 estrellas (según modelo)	-18°C

- Almacene los alimentos en las posiciones recomendadas en las tablas siguientes. Compartimentos para alimentos congelados (compartimentos

Congeladores	Logotipos y serigrafía	Tipo de alimento
Compartimento de 0 estrellas		Para conservar sorbetes durante unas horas y hacer cubitos de hielo. Este compartimento no es apto para la congelación alimentos frescos.
Compartimento de 1 estrella	✱	Para conservar productos congelados durante unas horas y hacer cubitos de hielo. Este compartimento no es apto para la congelación alimentos frescos.
Compartimento de 2 estrellas	✱ ✱	Para conservar productos congelados durante unos días, prepare helados y cubitos de hielo. Este compartimento no es apto para la congelación alimentos frescos.
Compartimento de 3 estrellas	✱ ✱ ✱	Para conservar productos congelados durante unas semanas/meses y hacer cubitos de hielo. Este compartimento no es apto para la congelación alimentos frescos.
Cajones/estantes de congelador de 4 estrellas		Para congelar alimentos y almacenarlos : <ul style="list-style-type: none"> - Carne, pescado (cajón/estante inferior). - Verduras, patatas fritas (cajón/estante intermedio). - Helados, fruta, platos preparados (cajón/estante superior)

INSTALACIÓN

Mantenimiento antes de la instalación

Antes de instalar el aparato y conectarlo a la red eléctrica, lave las paredes y los accesorios internos con agua tibia y jabón neutro para eliminar el olor típico de los productos nuevos, y séquelos bien.

- ❗ **No utilice detergentes ni limpiadores abrasivos, ya que dañarían el revestimiento.**

Cuando lo utilice por primera vez o después de un período de inactividad, antes de colocar alimentos en el compartimento, haga funcionar el aparato durante al menos 2 horas utilizando los ajustes más altos.

Ubicación

- ⚠ **Advertencia No exponga nunca el aparato a las llamas.**

- Coloque el aparato en un lugar seco y bien ventilado.
- El aparato debe colocarse lejos de fuentes de calor como radiadores, calderas, luz solar, etc.
- Su aparato ha sido diseñado para funcionar de forma óptima a una temperatura ambiente determinada. Se dice entonces que está diseñado para una "clase climática" determinada. Esta clase climática está claramente indicada en la placa de características (véase el apartado "Contacto"). Es posible que el congelador no mantenga temperaturas interiores satisfactorias si funciona fuera de los límites de temperatura de la clase climática que se le haya asignado. Asegúrese de que la ubicación elegida cumple estos límites de temperatura:

Clase	Temperatura ambiente
SN	Este aparato frigorífico está diseñado para su uso a temperaturas ambiente entre 10 °C y 32 °C
SN-ST	Este aparato frigorífico está diseñado para su uso a temperaturas ambiente entre 10 °C y 38 °C
SN-T	Este aparato frigorífico está diseñado para su uso a temperaturas ambiente entre 10 °C y 43 °C
N	Este aparato frigorífico está diseñado para su uso a temperaturas ambiente entre 16 °C y 32 °C
ST	Este aparato frigorífico está diseñado para su uso a temperaturas ambiente entre 16 °C y 38 °C
T	Este aparato frigorífico está diseñado para su uso a temperaturas ambiente entre 16 °C y 43 °C

- De acuerdo con lo anterior, no coloque su aparato en balcones, porches, terrazas, garajes, etc. El calor excesivo en verano y el frío en invierno impedirán su correcto funcionamiento y, por tanto, la correcta conservación de los alimentos.
- La nivelación correcta debe garantizarse ajustando una o varias de las patas regulables situadas en la parte inferior del mueble (véase el apartado "Nivelación del aparato").

- ❗ Si su aparato está equipado con ruedas, recuerde que sólo están destinadas a facilitar pequeños desplazamientos. No lo desplace en distancias largas.

Invertir el sentido de apertura de las puertas

Herramientas necesarias: destornillador Phillips, destornillador plano, llave fija.

- Compruebe que el aparato está desenchufado y vacío.
- Para retirar la puerta, el aparato debe estar inclinado hacia atrás. Coloque el aparato sobre una superficie dura para evitar que resbale durante la operación.
- Todas las piezas desmontadas deben conservarse para la reinstalación de la puerta.
- No coloque el aparato en el suelo, ya que podría dañar el sistema de refrigeración.
- Es preferible que 2 personas manipulen el aparato durante la operación.

1. Retire los dos tornillos de la parte posterior de la cubierta superior.



2. Retire la tapa superior y el mando del termostato y colóquelos a un lado.

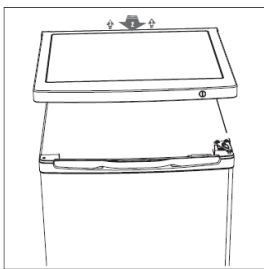

3. Desenrosque la bisagra superior, retire la puerta y colóquela sobre una superficie acolchada para evitar que se raye.

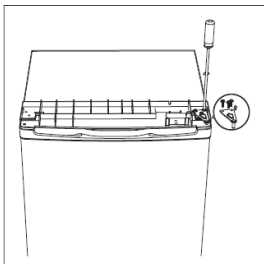

4. Desenrosque la bisagra inferior. A continuación, retire los pies ajustables de ambos lados.

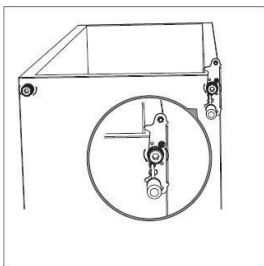

5. Desenrosque y retire el pasador inferior de la bisagra, dé la vuelta a la placa de fijación y vuelva a colocarla.

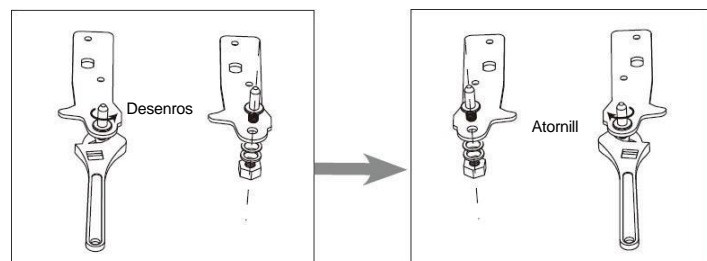

6. Vuelva a colocar la placa de fijación con el pasador de bisagra inferior. Vuelva a colocar los dos pies ajustables.

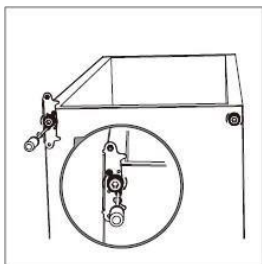

7. Retire las juntas de las puertas del frigorífico y del congelador, gírelas y vuelva a colocarlas.

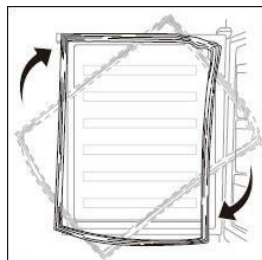

8. Vuelva a colocar la puerta. Asegúrese de que la puerta esté alineada horizontal y verticalmente de modo que las juntas estén cerradas en todos los lados antes de volver a apretar la bisagra superior.

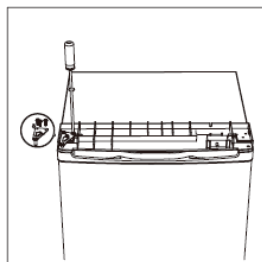

9. Coloque la tapa superior y fíjela con los 2 tornillos de la parte posterior.

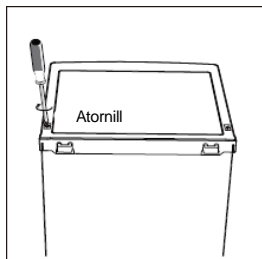

10. Coloque el mando del termostato.

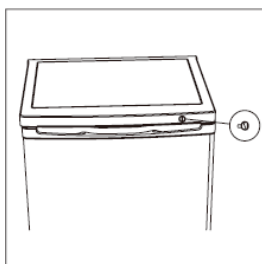

Instalación de la manilla exterior de la puerta

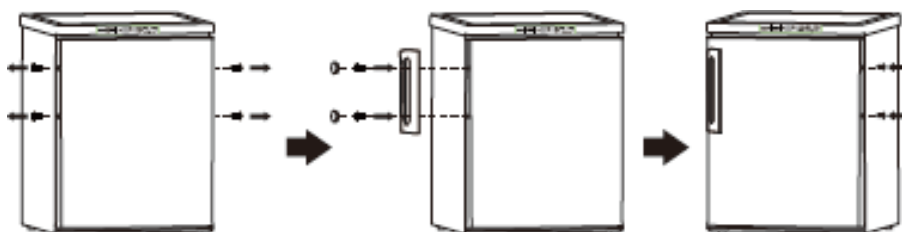

Espacio necesario

- Seleccione un lugar que no esté expuesto a la luz solar directa;
- Seleccione un lugar lo suficientemente grande para que las puertas del congelador puedan abrirse fácilmente.
- Deje una distancia de seguridad a la derecha (F), izquierda (L), parte trasera (R) y parte superior (T) del aparato cuando lo instale. De este modo optimizará el rendimiento del producto, reducirá su consumo de energía y, por tanto, su factura de electricidad (consulte el croquis siguiente).
- Asegúrese de que el aire pueda circular libremente por la parte trasera del aparato.

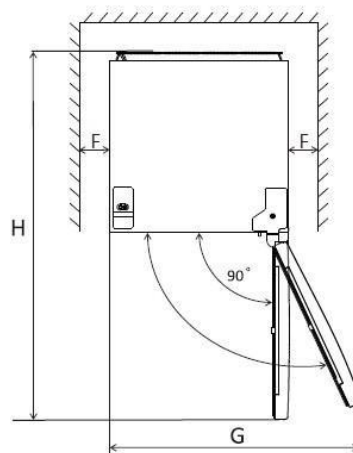
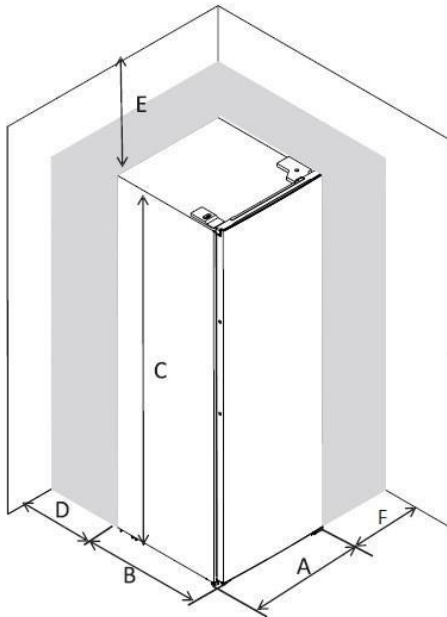

A	550
B	580
C	850
D	min=50
E	min=50
F	min=50
G	1100
H	1130

i Advertencia: este aparato no está diseñado para montaje empotrado.

Actualización del aparato

Seleccione un espacio para instalar el congelador sobre una superficie plana.

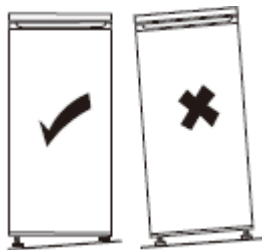

Si el aparato no está nivelado, las puertas no estarán correctamente alineadas y es posible que los compartimentos no sean estancos.

Para nivelar el aparato lateralmente, ajuste las dos patas regulables situadas en la parte delantera del producto.

Una vez instalado el aparato, asegúrese de que esté ligeramente inclinado hacia atrás para facilitar el cierre de la puerta. Si es necesario, ajuste los pies regulables.

Procedimiento para ajustar los pies en la parte delantera del producto

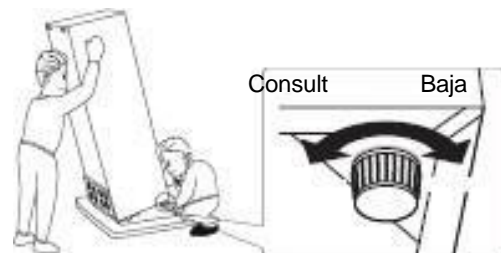

Conexión eléctrica



Atención. El aparato debe poder desconectarse de la red eléctrica, por lo que el enchufe debe ser fácilmente accesible después de la instalación.

- La instalación eléctrica debe cumplir las normas vigentes y ser capaz de soportar la potencia máxima indicada en la placa de características.
- La toma de corriente debe ser fácilmente accesible pero estar fuera del alcance de los niños.
- Para su seguridad, este aparato debe estar conectado a tierra. Si el enchufe no tiene toma de tierra, consulte a un electricista cualificado para conectar el aparato de acuerdo con la normativa vigente.
- No utilice alargaderas, adaptadores ni tomas múltiples.
- Las regletas o fuentes de alimentación portátiles no deben colocarse detrás del aparato.

El fabricante declina toda responsabilidad si no se observan las precauciones de seguridad mencionadas. **En caso de duda, póngase en contacto con su instalador.**

USO Y CONSEJOS

Ajuste de la temperatura

- Enchufe el aparato. La temperatura interior se controla mediante un termostato. Hay tres ajustes: MÍN, NORMAL y MÁX. MIN es el ajuste más cálido y MAX el más frío.
- Es posible que el aparato no funcione a la temperatura correcta si se encuentra en una habitación especialmente calurosa o si deja la puerta abierta durante demasiado tiempo.

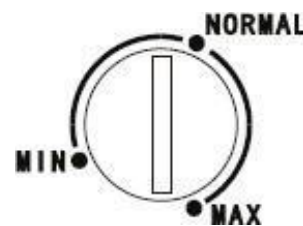

Apagar el aparato

Retire el enchufe de la toma de corriente.

Cubitos de hielo

Este aparato puede equiparse con una o varias cubiteras para hacer cubitos de hielo.

Consejos para congelar

Para ayudarle a optimizar el proceso de congelación, he aquí algunos consejos importantes:

- La cantidad máxima de alimentos que puede congelar en un periodo de 24 horas se indica en la placa de características;
- El proceso de congelación dura 24 horas. No añada ningún otro alimento para congelar durante este periodo;
- Congela sólo alimentos de buena calidad, frescos y bien lavados.
- Divide la comida en pequeñas porciones para que se congele más rápida y completamente y puedas descongelar sólo la cantidad que necesites;
- Envuelve los alimentos en papel de aluminio o en una bolsa de polietileno hermética;
- Los alimentos frescos o descongelados no deben entrar nunca en contacto con alimentos ya congelados, para evitar que suba la temperatura;
- Para evitar quemaduras, no consuma los sorbetes directamente del congelador;
- Le recomendamos que etiquete y feche cada bolsa de alimentos congelados.
- Para hacer cubitos de hielo más rápidamente, recomendamos colocar las bandejas de hielo en el cajón superior.

Descongelación

Antes de ser consumidos, los alimentos congelados o ultracongelados pueden descongelarse en el compartimento frigorífico o a temperatura ambiente, en función del tiempo disponible.

Algunos alimentos también pueden cocinarse directamente desde el congelador, mientras aún están congelados. En este caso, el tiempo de cocción será mayor.

¡Importante! En caso de descongelación accidental, debido por ejemplo a un corte de corriente, consuma los alimentos descongelados lo antes posible, nunca los vuelva a congelar.

Consejos para conservar alimentos congelados

Para garantizar un rendimiento óptimo, tenga en cuenta las siguientes instrucciones:

- Asegúrese de que el fabricante ha respetado la cadena de frío;
- Asegúrate de que los alimentos congelados se trasladan rápidamente de la tienda a tu congelador;
- No abras la puerta con demasiada frecuencia ni la dejes abierta más tiempo del necesario;
- Una vez descongelados, los alimentos se deterioran rápidamente y no deben volver a congelarse;
- Respete las fechas de consumo preferente indicadas en los productos alimenticios.

MANTENIMIENTO Y LIMPIEZA



Atención Antes de realizar cualquier operación de mantenimiento, desenchufe el aparato. No tire del cable de alimentación, sujete directamente el enchufe.

Limpieza

Por razones de higiene, limpie regularmente el aparato (paredes interiores y exteriores y accesorios).

Importante Los aceites etéreos y los disolventes orgánicos pueden dañar las piezas de plástico, por ejemplo, el zumo de limón, el ácido butírico o el ácido acético.

- No permita que este tipo de sustancia entre en contacto con ninguna parte del aparato.
- No utilice detergentes abrasivos.
- Retire los alimentos del aparato. Guárdelos en un lugar fresco, bien envueltos.
- Limpie el aparato y los accesorios interiores con un paño y agua tibia diluida con vinagre blanco o bicarbonato de sodio.
- Tras la limpieza, aclare las superficies con agua dulce y séquelas.
- Cuando todo esté seco, vuelve a enchufar el aparato.

ⓘ No utilice nunca un limpiador de vapor para limpiar el aparato.

Descongelar el congelador



Atención. No vuelvas a meter nunca alimentos descongelados en el congelador. Méталos en el frigorífico y cómalos enseguida.

Poco a poco se irá formando una fina capa de escarcha en las paredes interiores del congelador. Esta capa debe eliminarse. No utilice objetos afilados, ya que podrían dañar el aparato.

Por razones de higiene y conservación, es aconsejable descongelar el congelador al menos una vez al año, como se indica a continuación:

- Desconéctelo de la fuente de alimentación principal;
- Retire los alimentos del compartimento y colóquelos en un recipiente especial para evitar que se rompa la cadena de frío (por ejemplo, una nevera, una bolsa isotérmica, etc.).
- Deja la puerta del congelador abierta y coloca un recipiente debajo del aparato para recoger el agua descongelada. También puedes acelerar el proceso colocando un recipiente con agua caliente dentro del compartimento.
- Una vez finalizada la descongelación, seque bien el interior.
- Vuelva a conectar el enchufe de red para volver a poner en marcha el aparato.
- Espere a que el congelador alcance la temperatura recomendada antes de volver a introducir los alimentos.

La recongelación de un producto descongelado favorece la proliferación de bacterias. Esto puede ser peligroso para la salud si las bacterias que proliferan son patógenas, ya que pueden

provocan intoxicaciones alimentarias más o menos graves, según el tipo de bacteria. En caso de duda, cocine los alimentos en cuestión.

Solución de problemas



Atención. En caso de avería, desenchufe el aparato. La localización de averías sólo debe ser realizada por un electricista cualificado u otra persona competente.

En caso de fallo de funcionamiento, compruebe los siguientes puntos antes de llamar a nuestro servicio posventa autorizado o a un profesional cualificado.

Problema	Posible causa	Solución
El aparato no funciona	El cable de alimentación principal no está enchufado o está enchufado incorrectamente.	Conecte el cable de alimentación principal.
	El fusible se ha fundido o está defectuoso.	Compruebe el fusible y sustitúyalo si es necesario.
	El enchufe está defectuoso.	Las averías eléctricas deben ser reparadas por un electricista.
El aparato se congela o enfría demasiado.	La temperatura está demasiado baja o el aparato está ajustado a MAX.	Ajuste temporalmente el termostato a una temperatura más alta.
La comida no está suficientemente congelado.	La temperatura no está ajustada correctamente.	Consulte la sección sobre el ajuste de la temperatura.
	La puerta permaneció abierta durante mucho tiempo.	Abra la puerta sólo cuando sea necesario.
	Una gran cantidad de alimentos se ha colocado en el aparato en las últimas 24 horas.	Ajuste temporalmente el termostato a una temperatura más baja.
	El dispositivo está cerca de una fuente de calor.	Consulte la sección sobre la ubicación de la instalación.
Se acumula una gruesa capa de escarcha en la junta de la puerta.	La junta de la puerta no es hermética.	Caliente cuidadosamente las partes con fugas de la junta de la puerta con un secador de pelo (a baja potencia). Al mismo tiempo, manipule con las manos la junta de la puerta calentada para garantizar la estanqueidad del aparato.
Ruido anormal	El aparato no está nivelado.	Reajusta los pies.
	El aparato toca la pared u otros objetos.	Mueva ligeramente el aparato.
	Un componente, por ejemplo una tubería, en la parte trasera del aparato toca otra parte del aparato o la pared.	Si es necesario, doble el componente con cuidado para liberar espacio.

①  posible que se oigan ciertos ruidos durante el funcionamiento normal del aparato (ciclo de funcionamiento del compresor, desescarche automático, circulación del gas refrigerante en el aparato, etc.).

 Si no encuentra la causa de la avería, póngase en contacto con nuestro servicio posventa autorizado o con un profesional cualificado.

CONTACTOS E INFORMACIÓN

Relaciones con los consumidores Francia

Para obtener más información sobre nuestros productos o ponerse en contacto con nosotros, puede :

- Visite nuestro sitio web: **www.brandt.fr**
- Escríbanos a la siguiente dirección postal
Service Consommateurs BRANDT
5 Avenue des Béthunes
CS69526 SAINT OUEN L'AUMONE
95060 CERGY PONTOISE CEDEX
- Llámenos de lunes a viernes de 8.30 a 18.00 horas al :

0 892 02 88 01 Service 0,50 € / min
+ prix appel

Intervenciones Francia

Cualquier intervención en su aparato debe ser realizada por un profesional cualificado que sea distribuidor registrado de la marca.

Cuando llame, indique el número de referencia completo de su aparato (modelo, tipo, número de serie). Esta información se encuentra en la placa de características situada en la parte inferior izquierda del congelador.

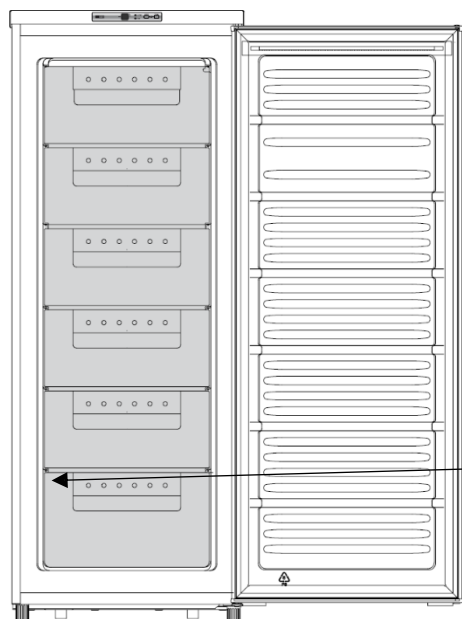

Referencia	
Número de serie	
Tipo	
Modelo	
Servicio de referencia	



Puede ponerse en contacto con nosotros de lunes a sábado de 8.00 a 20.00 horas en :

09 69 39 25 25 Service gratuit
+ prix appel

Encontrará una lista de reparadores autorizados en nuestro sitio web **www.brandt.com**.

Este sitio web también proporciona acceso a información sobre piezas de recambio.

Piezas originales



Cuando realice trabajos de mantenimiento, solicite que sólo se utilicen piezas de repuesto originales certificadas.

Las piezas de repuesto enumeradas en el Reglamento Europeo 2019-2019-UE y que estén a disposición del usuario del aparato deben estar disponibles durante un periodo mínimo de 10 años en las condiciones establecidas en el mismo reglamento.

Garantía

El fabricante no ofrece garantía comercial para el aparato frigorífico. Póngase en contacto con su distribuidor para beneficiarse de la garantía.

