

FQ60NDE



Famille	Réfrigérateurs
Installation	Pose libre
Catégorie	4 portes
Largeur de référence	Plus de 80
Hauteur de référence	160 - 200
Système Froid Ventilé total	Total
Type de refroidissement	Réfrigérateur froid brassé, congélateur froid ventilé - Deux circuits de refroidissement
Dégivrage	Automatique
Type de charnières	Standard
Code EAN	8017709337674



Esthétique



Esthétique	Universel	Couleur des parois latérales	Noir
Couleur	Noir	Logo	Appliqué
Design	Plat	Couleur des finitions des balconnets	Gris métal
Matériau de la porte	Tôle d'acier	Couleur des finitions des tiroirs	Gris métal
Poignée	Externe	Couleur des finitions des clayettes en verre	Gris métal
Type de poignée	Fixe	Afficheur	LED
Couleur de la poignée	Noir	Position de l'afficheur	Externe (sur la porte)
Couleur du logo	Chromé	Couleurs disponibles	Inox, Blanc
Matériau des parois latérales	Plastique		

Caractéristiques réfrigérateur



Nombre de clayettes réglables	2	Type de dessus bac à légumes	Verre
Nombre de bacs à légumes	2	Nombre de lampes	2
Type de clayettes réglables	Verre	Zone Extra Fresh 0°C	Oui
Type de bac à légumes	Sur glissières/rails	Eclairage interne réfrigérateur	Oui
Dessus bac à légumes	Oui	Type d'éclairage interne réfrigérateur	LED

Contre-porte réfrigérateur

Nombre de balconnets avec couvercle transparent	2	Nombre de balconnets porte-bouteilles	2
Nombre de balconnets réglables	2		

Autres caractéristiques réfrigérateur



Accessoires réfrigérateur	Casier à oeufs	Turbine	Oui
Système "Frais Actif" par lampes LED bleues	Oui	Filtre à odeurs antibactérien	Oui
Airplus, système d'aération multiple	Oui		

Caractéristiques congélateur

Nombre de tiroirs	3	Type d'éclairage interne congélateur	LED
Nombre de clayettes	2	Type de clayette	Verre

Autres caractéristiques congélateur



Accessoires congélateur	2 bacs à glaçons	Compartiment congélation rapide	Oui
-------------------------	------------------	---------------------------------	-----

Autres caractéristiques techniques

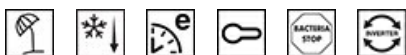

Fonctions de l'afficheur	Vacances, Congélation rapide, Refroidissement rapide, Eco, Sécurité enfants
Touche congélation rapide	Oui
Témoin alarme température	Oui
Alarme porte ouverte	Oui
Alarme température	Oui
Joint antibactérien	Oui
Type de contrôle de la température	Électronique
Nombre de compresseurs	1
Type de gaz réfrigérant	R600a
Type compresseur	Compresseur à capacité variable (Inverter)
Agent d'expansion pour mousses isolantes	Cyclopentane

Performance / Etiquette énergétique - Reg. 2019









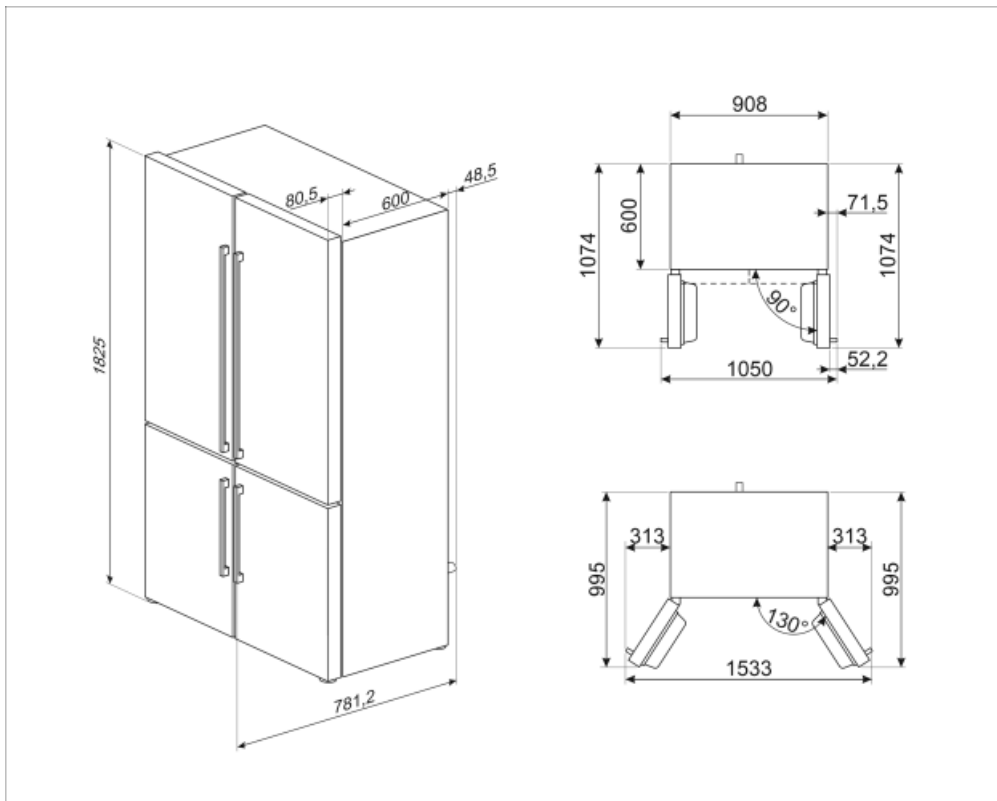





Consommation d'énergie annuelle	338 kWh/a	Niveau sonore	37 dB(A) re 1pW
Classe énergétique	E	Autonomie en cas de coupure de courant	10 h
Classe d'émissions acoustiques dans l'air	C	4 étoiles - Capacité de congélation	4.6 Kg/24h
Volume net total	572 l	4 étoiles - Capacité de congélation	4.6 Kg/24h
Somme des volumes du (des) compartiment(s) congélation	196 l	Classe climatique	SN, N, ST, T
Somme des volumes du (des) compartiment(s) Extra Fresh et du (des) compartiment(s) frais	376 l	EEl	100 %

Raccordement électrique

Type de prise	(F;E) Schuko	Tension	220-240 V
Puissance nominale	200 W	Fréquence	50 Hz
Intensité	0,8 A	Longueur du câble d'alimentation	240 cm



Symbols glossary (TT)

	Dégivrage automatique : Le réfrigérateur se dégivre automatiquement. L'eau issue de ce dégivrage ne doit pas être récupérée car le réfrigérateur est équipé d'un système d'évaporation.		Traitement antibactérien : Plusieurs modèles de réfrigérateurs Smeg sont dotés un traitement antibactérien pour assurer une meilleure hygiène.
	Verrouillage commandes : L'option verrouillage des commandes, présente sur différents types de produits, permet de verrouiller toutes les fonctions et programmes sélectionnés ainsi que les commandes, pour une sécurité totale, notamment en présence d'enfants.		Afficheur LED : Pour optimiser les performances et simplifier au maximum l'utilisation de l'appareil, certaines machines à laver et certains réfrigérateurs sont équipés d'un afficheur LED qui permet de visualiser l'état de fonctionnement du produit.
	Fonction Economie : La fonction Economie analyse l'utilisation du réfrigérateur pendant la période d'activation et optimise les cycles de travail, pour minimiser la dépense d'électricité.		Classe énergétique E
	Brassé : Système de ventilation de refroidissement qui permet à l'air à l'intérieur du réfrigérateur d'être constamment et uniformément réparti.		Congélation rapide : La fonction de congélation rapide permet de congeler de grandes quantités d'aliments frais en très peu de temps. En l'activant quelques heures avant, le congélateur abaisse la température et, après quelques heures, reprend automatiquement son fonctionnement normal.
	Fonction vacances : Cette fonction est particulièrement utile en cas d'absence prolongée du domicile, vous permet de désactiver le fonctionnement du service de réfrigération et de ne garder en service que le congélateur.		Eclairage intérieur LED : L'éclairage intérieur LED assure à la fois des économies d'énergie et un éclairage d'ambiance.
	Zone Extra Fresh 0°C : Dans la Zone Extra Fresh 0°C, une température interne constante entre 0°C et +3°C est maintenue, ce qui n'altère pas les qualités organoleptiques de l'aliment et permet de le conserver frais même après plusieurs jours. Il est idéal pour conserver le poisson, la viande, les produits laitiers et les aliments facilement périssables.		L'évolution de Smeg vers des modèles plus intelligents et plus écologiques a conduit au choix de la technologie Inverter, qui réduit considérablement la consommation.
	Système de refroidissement Multiflow : Le système de ventilation Multiflow permet de répartir l'air à l'intérieur du réfrigérateur de façon constante et uniforme.		Le système « Active Fresh » éclaire d'une lumière bleue les tiroirs des aliments frais, prolongeant la durée de conservation des fruits et légumes.