

## C6IPMBM2

Taille du piano de cuisson	60x60 cm
Nombre de cavités avec étiquette énergétique	1
Source de chaleur de la cavité	Electrique
Type de plan de cuisson	Induction
Type de four principal	Chaleur tournante
Système de nettoyage four principal	Pyrolyse
Code EAN	8017709332600
Classe d'efficacité énergétique première cavité	A



## Esthétique



<b>Esthétique</b>	Classica	<b>Manettes de commande</b>	Smeg Classica
<b>Série</b>	Sinfonia	<b>Couleur des manettes</b>	Inox
<b>Design</b>	Carré	<b>Nombre de manettes</b>	6
<b>Couleur</b>	Noir Mat	<b>Couleur de la sérigraphie</b>	Gris métal
<b>Finition</b>	Noir Mat	<b>Type d'afficheur</b>	Tactile
<b>Finitions du bandeau de commandes</b>	Tôle émaillée colorée	<b>Porte</b>	Avec 2 bandeaux horizontaux
<b>Logo</b>	Inox Appliqué	<b>Type de verre</b>	Verre noir Eclipse
<b>Position du logo</b>	Bandeau sous le four	<b>Poignée</b>	Smeg Classica
<b>Dossieret</b>	Oui	<b>Couleur de la poignée</b>	Inox brossé
<b>Couleur de la table de cuisson</b>	Inox	<b>Compartment de rangement</b>	Porte
<b>Type de commandes</b>	Hybride : manettes + touches	<b>Pieds</b>	Gris métal
<b>Couleur des LED</b>	Rouge		

## Programmes / Fonctions

Nombre de fonctions de cuisson	9
--------------------------------	---

### Fonctions de cuisson traditionnelle

Statique	Chaleur brassée	Chaleur tournante
Chaleur tournante turbo	Eco	Gril moyen
Gril fort	Gril fort ventilé	Sole ventilée

### Fonction de nettoyage

Pyrolyse
----------

### Options des tables de cuisson



<b>Verrouillage commandes</b>	Oui	<b>Minuteur</b>	1
<b>Minuterie fin de cuisson</b>	4	<b>Option Bridge</b>	Oui

### Caractéristiques techniques table de cuisson



<b>Nombre total de foyers</b>	4		
Avant gauche - Induction - Simple - 1.50 kW - Booster 2.00 kW - - Ø 18.0 cm			
Arrière gauche - Induction - Simple - 1.50 kW - Booster 2.00 kW - - Ø 18.0 cm			
Arrière droit - Induction - Simple - 1.50 kW - Booster 2.00 kW - - Ø 18.0 cm			
Avant droit - Induction - Simple - 1.50 kW - Booster 2.00 kW - - Ø 18.0 cm			
<b>Auto-arrêt en cas de surchauffe</b>	Oui	<b>Indicateur zone sélectionnée</b>	Oui
<b>Adaptation automatique au diamètre des casseroles</b>	Oui	<b>Affichage chaleur résiduelle</b>	Oui
<b>Indication minimale diamètre d'utilisation</b>	Oui		

### Caractéristiques techniques four principal



<b>Nombre de lampes</b>	1	<b>Vitre intérieure démontable</b>	Oui
<b>Nombre de turbines</b>	1	<b>Nombre de vitres de la porte du four</b>	4
<b>Volume net de la cavité</b>	70 l	<b>Nombre de vitres thermo-réfléchissantes de la porte</b>	3
<b>Capacité brute (litres)</b>	79 l	<b>Thermostat de sécurité</b>	Oui
<b>Matériau de la cavité</b>	Email Ever Clean		
<b>Nombre de niveaux de cuisson</b>	5		
<b>Type de niveaux de cuisson</b>	Supports en métal		

Type d'éclairage	Halogène	Arrêt éléments chauffants à l'ouverture de la porte	Oui
Puissance de l'éclairage	40 W	Système de refroidissement	Tangentiel
Options de programmation de la durée de cuisson	Début et fin de cuisson	Verrouillage de la porte pendant la pyrolyse	Oui
Eclairage à l'ouverture de la porte	Oui	Dimensions nettes de la cavité (HxLxP)	360X460X425 mm
Type d'ouverture de la porte	Abattante	Contrôle de température	Electromécanique
Porte démontable	Oui	Puissance résistance sole	1200 W
Porte intérieure plein verre	Oui	Puissance résistance voûte	1000 W
		Puissance résistance gril fort	2700 W
		Puissance résistance circulaire	2000 W
		Type de gril	Electrique

## Options four principal

Programmateurs/Minuteur	Oui	Température minimale	50 °C
Signal sonore fin de cuisson	Oui	Température maximale	280 °C

## Accessoires inclus four principal



Grille avec arrêt arrière et latéral	1	Grille intégrée au lèchefrite	1
Lèchefrite profond 20 mm	1	Kit rails télescopiques à sortie totale	1
Lèchefrite profond 40 mm	1	Sonde de cuisson	1

## Raccordement électrique

Puissance nominale électrique	10000 W	Type de câble d'alimentation installé	Oui, monophasé
Intensité	44 A	Modalités de connexion supplémentaires	Oui, bi et triphasé
Tension	220-240 V	Fréquence	50/60 Hz
Tension 2	380-415 V	Borne de raccordement	5 pôles

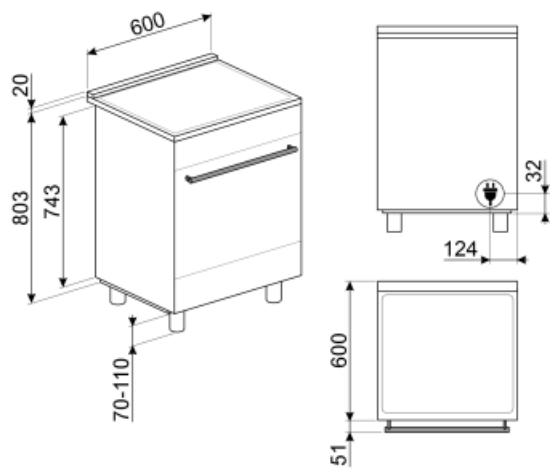

## Not included accessories

### AIRFRY

Grille AIRFRY. Idéale pour recréer la friture traditionnelle au four, mais avec moins de calories et moins de matières grasses. Elle permet de cuire rapidement et simplement des plats tels que des frites, des légumes frits et du poisson, en assurant un brunissement et un croustillant parfaits. La grille AIRFRY est adaptée aux fours et centres de cuisson de 60cm.



### GTP

Kit rails télescopiques à sortie partielle (1 niveau, sortie 300 mm), adapté pour fours traditionnels. Conçu en acier inox AISI 430 brillant, il garantit la stabilité et facilite l'extraction en douceur des lèchefrites.



### BNP608T

Lèchefrite en teflon, profondeur 8mm, à placer sur une grille



### KITPBX

Kit 4 pieds inox pour réduire la hauteur des centres de cuisson Portofino et Sinfonia (à 850 mm)



### BN620-1

Lèchefrite émaillé, profondeur 20mm



### BBQ

Grille viande double face BBQ. Convient pour recréer des plats succulents et croustillants au four avec le goût typique de la cuisson au gril. Le côté strié est particulièrement adapté aux viandes et aux fromages. Le côté lisse pour les poissons, les fruits de mer et les légumes. Cet accessoire est adapté pour les cavités de fours et de centres de cuisson de 60 cm.



### SFLK1

Sécurité enfants



### PRTX

Pierre à pizza ronde avec poignées, diamètre 35 cm. Accessoire non adapté aux fours micro-ondes. Compatible également avec fours gaz si posée sur une grille.

### GRILLPLATE

Grille viande universel pour tables de cuisson gaz, induction, vitrocéramique et électrique. Surface antiadhésive idéale pour la cuisson de la viande, du fromage et des légumes. Dimensions : 410 x 240 mm.



### KITC6X

Crédence, 60x75cm, inox, adaptée aux centres de cuisson Master et Sinfonia

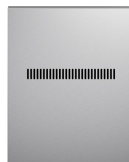

### SCRP

Grattoir de nettoyage anti-rayures - pour tables de cuisson induction et vitrocéramique, ainsi que teppan yaki



### STONE

Pierre réfractaire rectangulaire Idéale pour cuire des pizzas avec les mêmes résultats qu'un four à bois typique. Peut également être utilisée pour cuire du pain, des focaccias et d'autres recettes comme des tartes, des flans ou des biscuits. Dimensions : L42 x H1,8 x P37,5 cm.





#### TPKPLATE

Plaque universelle pour tables de cuisson gaz, induction, vitrocéramique et électrique. Surface antiadhésive idéale pour la cuisson du poisson, des œufs et des légumes. Dimensions : 410 X 240 mm.



#### PALPZ

Spatule à pizza avec manche repliable Largeur : 315 mm Longueur : 325 mm



#### GTT

Rails télescopiques à sortie totale (1 niveau), adaptés aux fours traditionnels. Réalisés en acier inox, ils garantissent la stabilité et facilitent l'extraction en douceur des lèchefrites.



#### BN640



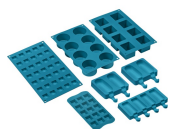









Lèchefrite émaillé, profondeur 40mm



















#### SMOLD

Jeu de 7 moules en silicone pour les glaces, sucettes, pralines, glaçons ou pour portionner les aliments. Utilisables de -60°C à +230°C

## Symbols glossary (TT)

-  A : La classe A des produits Smeg garantit de basses consommation d'énergie
-  Installation en hauteur
-  Porte 4 vitres : Dans les modèles haut de gamme, la porte du four dispose de 4 vitres qui permettent de maintenir l'extérieur du four à température ambiante pendant la cuisson, assurant une sécurité maximale. Les deux vitres réfléchissantes internes empêchent les pertes de chaleur pour une plus grande efficacité.
-  Turbine + Résistance sole (cuisson délicate) : Pour compléter la cuisson plus rapidement. Conseillée pour terminer la cuisson d'aliments déjà bien cuits en surface mais pas à l'intérieur et qui demandent donc une chaleur modérée en provenance du haut. Idéal pour tous les types d'aliments
-  Résistance voûte + sole (cuisson traditionnelle) : La chaleur provenant simultanément du haut et du bas permet de cuire n'importe quel type d'aliment. La cuisson traditionnelle, appelée aussi statique, est indiquée pour cuire un seul plat à la fois. Idéal pour les rôtis de toutes sortes, le pain, les gâteaux fourrés et surtout pour les viandes grasses comme l'oie ou le canard.
-  Résistance gril ou sole + turbine (cuisson Eco) : Cette fonction alterne l'utilisation de différents éléments et est particulièrement indiquée pour les grillades de petites dimensions, tout en apportant la plus basse consommation d'énergie pendant la cuisson.
-  Verrouillage commandes : L'option verrouillage des commandes, présente sur différents types de produits, permet de verrouiller toutes les fonctions et programmes sélectionnés ainsi que les commandes, pour une sécurité totale, notamment en présence d'enfants.
-  Refroidissement tangentiel : Ce système de refroidissement innovant permet d'avoir une porte à température contrôlée pendant la cuisson. Outre les avantages offerts en termes de sécurité, le système permet de protéger le mobilier dans lequel le four est inséré, en évitant la surchauffe.
-  Émail Ever Clean : L'émail Ever Clean utilisé pour traiter la cavité du four réduit l'adhérence de la graisse de cuisson. Il s'agit d'un émail spécial et résistant aux acides qui, en plus d'être agréablement brillant, favorise un meilleur nettoyage des parois du four, grâce à sa porosité moindre.
-  Turbine + Résistance voûte + sole (chaleur brassée) : Le fonctionnement de la turbine, combiné à la cuisson traditionnelle, assure une cuisson homogène même pour des recettes complexes. Idéal pour les biscuits et les gâteaux, même cuits simultanément sur plusieurs niveaux.
-  Turbine + Résistance circulaire (cuisson chaleur tournante) : la combinaison de la Turbine et la Résistance circulaire (incorporé dans la partie arrière du four) convient pour la cuisson d'aliments différents sur plusieurs niveaux, à la condition qu'ils demandent la même température et le même type de cuisson. La circulation d'air chaud assure une répartition de la chaleur instantanée et uniforme. Il sera possible, par exemple, de cuire du poisson, des légumes et des biscuits en même temps sans mélange d'odeurs et de goûts.
-  Gril fort : Chaleur très intense provenant uniquement du haut grâce aux deux éléments chauffants. La turbine n'est pas active. Donne d'excellents résultats pour griller et gratiner. Utilisé en fin de cuisson, la fonction donne un brunissement uniforme aux plats.

-  Résistance gril moyen : cette fonction permet, par l'action de la chaleur dégagée par le seul élément central, de griller de petites portions de viande et de poisson, de préparer des brochettes, des rôties et des légumes grillés.
-  Turbine + résistance circulaire + résistance voûte + résistance sole (cuisson turboventilée) : la combinaison de la cuisson ventilée et de la cuisson traditionnelle permet de cuire avec une rapidité et une efficacité extrêmes différents aliments sur plusieurs étages, sans transmettre d'odeurs ou de saveurs. Idéal pour les aliments de grand volume qui nécessitent une cuisson intense.
-  Induction : La plaque d'induction fonctionne au moyen de bobines circulaires qui émettent un champ magnétique uniquement en contact avec un récipient à fond ferreux, vers lequel la chaleur est transférée. Elle se caractérise par une plus grande efficacité et une sécurité supérieure.
-  Vitre démontable : La porte du four dispose d'une vitre intérieure démontable afin de faciliter les opérations de nettoyage et favoriser un entretien plus en profondeur.
-  Ouverture automatique : certains modèles ont une porte à ouverture automatique lorsque le cycle est terminé, ce qui est une solution parfaite pour les cuisines sans poignée, car aucune poignée n'est nécessaire. Pour des raisons de sécurité, la porte se verrouille automatiquement lorsque l'appareil est utilisé pour éviter qu'il ne soit ouvert par inadvertance.
-  Indicateur de chaleur résiduelle : Après avoir éteint la zone de cuisson, l'indicateur de chaleur résiduelle indique si la zone est encore chaude, l'utilisant ainsi pour garder les aliments au chaud. Lorsque la température est tombée en dessous de 60°C, la lumière s'éteint.
-  Rails télescopiques : Les rails télescopiques, faciles à monter et à démonter, permettent d'insérer et de retirer complètement les lèche-frites et les grilles du four avec plus de praticité. Ceci assure une sécurité maximale pour surveiller la cuisson et lors de l'extraction des aliments, en évitant l'insertion de la main dans le four chaud.
-  Zone double
-  Turbine + Résistance gril fort (gril fort ventilé) : L'air produit par la turbine adoucit la chaleur engendrée par le gril fort pour des grillades optimales, et cela même pour des viandes de grosse épaisseur. Dans certains fours, le gril se compose d'un double élément plus grand que le gril traditionnel, ce qui permet un rendement exceptionnel (cuisson rapide des grandes viandes grillées).
-  Anti-surchauffe : Le système anti-surchauffe provoque l'arrêt automatique lorsque les températures dépassent les températures de sécurité.
-  Porte intérieur plein verre : L'intérieur de la porte du four a une surface en verre complètement lisse et sans vis, ce qui facilite l'élimination de la saleté et rend le nettoyage plus pratique.
-  2 lampes halogènes : La présence de 2 lampes halogènes disposées asymétriquement rend l'espace intérieur encore plus lumineux, éliminant les coins sombres.
-  Pyrolyse : en réglant cette fonction, le four atteint des températures allant jusqu'à 500°C, détruisant toute la saleté grasseuse qui se forme sur les parois internes. Fonction réglable par l'utilisateur de 2 à 3 heures selon le niveau de saleté.
-  5 niveaux de cuisson : Dans le four auxiliaire Smeg, 5 niveaux de cuisson vous permettent de cuire différents plats en même temps, réduisant ainsi la consommation.
-  Minuterie : La minuterie permet de programmer l'extinction des zones de cuisson après un temps de fonctionnement réglé, variant de 1 à 99 minutes. Une fois la période pré-réglée écoulée, la plaque s'éteint et un signal sonore est activé.
-  Indique le volume utile de la cavité du four.





Afficheur Digital

---

## Benefit (TT)

---

### **True-convection**

Une cuisson optimisée et performante grâce au flux circulaire ventilé.

Plusieurs turbines et éléments chauffants garantissent une diffusion optimale de la chaleur et permettent une **cuisson homogène et plus rapide** à l'intérieur du four.

### **Table à induction**

Les feux à induction offrent une cuisson rapide et maîtrisée.

Avec des ustensiles de cuisson adaptés, l'induction est sûre et réactive. Son entretien est facile.

### **Contrôle tactile**

Réglage de la minuterie simple et intuitif avec une seule touche

### **1 turbine**

Le four est doté d'une turbine équipée d'un élément chauffant circulaire permettant une cuisson à chaleur tournante

### **Cavité isothermique**

Les meilleures performances de cuisson avec la plus haute efficacité énergétique

### **Refroidissement tangentiel**

Nouveau système de refroidissement avec ventilateur tangentiel et flux d'air de la porte vers le dossier

### **Nettoyage pyrolyse**

Nettoyage facile du four grâce à la fonction pyrolyse spéciale

### **Eclairage halogène multi-niveaux**

L'éclairage halogène interne sur différents niveaux garantit une excellente visibilité

### **Rails télescopiques**

Extraction facile et insertion sûre des lèchefrites dans le four grâce aux rails télescopiques

### **Hauteur ajustable**

Plan de cuisson au ras de la zone de travail grâce aux pieds réglables

### **Vitre interne démontable**

Les vitres intérieures de la porte sont facilement amovibles pour un nettoyage complet

### **Cuisson multi-niveaux**

Plusieurs niveaux de cuisson pour une souplesse d'utilisation maximale

### **Porte froide**

Pendant toute la durée du fonctionnement, la vitre de la porte extérieure est froide, ce qui évite tout risque de brûlure.

### **AIRFRY (accessoire en option)**

Des aliments plus légers et plus savoureux grâce à la grille Airfry (accessoire en option)

### **BBQ (accessoire en option)**

Cuisson au barbecue directement au four avec le gril double face (accessoire BBQ en option)

### **STONE (accessoire en option)**

Cuisson avec pierre réfractaire pour pizzas et produits à base de levure moelleux et croustillants (accessoire optionnel STONE)

### **Compartiment de rangement**

Plus d'espace grâce au compartiment inférieur, idéal pour ranger les accessoires ou les ustensiles de cuisine