

FQ60CPO5



Famille	Réfrigérateurs
Installation	Pose libre
Catégorie	4 portes
Largeur de référence	Plus de 80
Système Froid Ventilé total	Total
Type de refroidissement	Réfrigérateur froid brassé, congélateur froid ventilé - Deux circuits de refroidissement
Dégivrage	Automatique
Code EAN	8017709297497



Esthétique



Esthétique	Coloniale	Matériau des parois latérales	Tôle d'acier
Couleur	Crème	Couleur des parois latérales	Crème
Design	Plat	Logo	Appliqué
Matériau de la porte	Tôle d'acier	Couleur des finitions des balconnets	Gris métal
Kit poignée fournie séparément	Oui	Couleur des finitions des tiroirs	Gris métal
Poignée	Non fournie	Couleur des finitions des clayettes en verre	Chromé
Type de poignée	Fixe	Afficheur	LED
Couleur de la poignée	Laiton antique	Position de l'afficheur	Intérieur (sur le top)
Couleur du logo	Laiton antique	Couleurs disponibles	Anthracite

Caractéristiques réfrigérateur



Nombre de clayettes réglables	2	Type de dessus bac à légumes	Verre
Nombre de bacs à légumes	2	Zone Extra Fresh 0°C	Oui
Type de clayettes réglables	Verre	Eclairage interne réfrigérateur	Oui
Type de bac à légumes	Standard	Type d'éclairage interne réfrigérateur	LED
Dessus bac à légumes	Oui		

Contre-porte réfrigérateur

Nombre de balconnets avec couvercle transparent	2	Nombre de balconnets porte-bouteilles	2
Nombre de balconnets réglables	2		

Autres caractéristiques réfrigérateur



Accessoires réfrigérateur	Casier à oeufs	Turbine Ioniseur	Oui
Système "Frais Actif" par lampes LED bleues	Oui		Oui
Airplus, système d'aération multiple	Oui		

Caractéristiques congélateur

Nombre de tiroirs	3	Type de clayette	Verre
Nombre de clayettes	2		

Autres caractéristiques congélateur



Fabrique à glaçons manuelle Twister	Oui	Compartment congélation rapide	Oui
-------------------------------------	-----	--------------------------------	-----

Autres caractéristiques techniques



Fonctions de l'afficheur	Congélation rapide, Refroidissement rapide
Touche congélation rapide	Oui
Alarme porte ouverte	Oui
Type de contrôle de la température	Électronique
Nombre de compresseurs	1
Type de gaz réfrigérant	R600a
Type compresseur	Compresseur à capacité variable (Inverter)
Quantité de réfrigérant (gr)	72 g
Agent d'expansion pour mousses isolantes	Cyclopentane

Performance / Etiquette énergétique - Reg. 2019



Consommation d'énergie annuelle	415 kWh/a	Niveau sonore	39 dB(A) re 1pW
Classe énergétique	F	Autonomie en cas de coupure de courant	10 h
Classe d'émissions acoustiques dans l'air	C	4 étoiles - Capacité de congélation	4.6 Kg/24h
Volume net total	581 l	4 étoiles - Capacité de congélation	4.6 Kg/24h
Somme des volumes du (des) compartiment(s) congélation	196 l	Classe climatique	SN, N, ST, T
Somme des volumes du (des) compartiment(s) Extra Fresh et du (des) compartiment(s) frais	385 l	EI	124 %

Raccordement électrique

Type de prise	(F;E) Schuko	Tension	220-240 V
Puissance nominale	200 W	Fréquence	50 Hz
Intensité (A)	0,8 A	Longueur du câble d'alimentation (cm)	190 cm

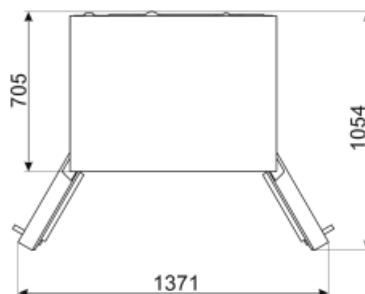
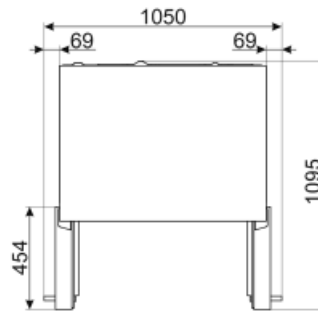
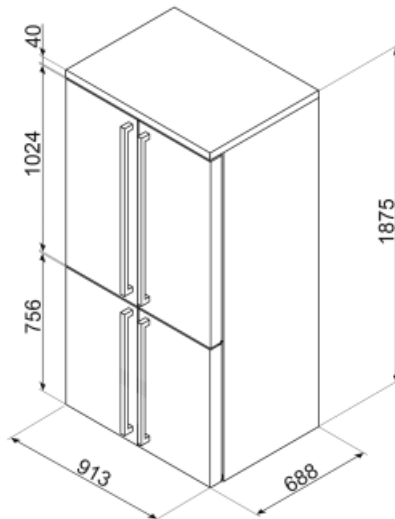

Not included accessories













KMOFQ7-1



KMOFQ8-1



Symbols glossary (TT)

	4 étoiles		A+ : Les produits Smeg, en classe énergétique A, A+, A++ et A+++, permettent de réduire la consommation d'énergie tout en gardant une efficacité maximale et en garantissant un meilleur respect de l'environnement.
	Le système ioniseur de Smeg améliore la qualité de l'air à l'intérieur de la cellule. Grâce à la génération d'ions chargés négativement et libérés à l'intérieur du réfrigérateur, le système neutralise les poussières désagréables.		Dégivrage automatique : Le réfrigérateur se dégivre automatiquement. L'eau issue de ce dégivrage ne doit pas être récupérée car le réfrigérateur est équipé d'un système d'évaporation.
	Afficheur LED : Pour optimiser les performances et simplifier au maximum l'utilisation de l'appareil, certaines machines à laver et certains réfrigérateurs sont équipés d'un afficheur LED qui permet de visualiser l'état de fonctionnement du produit.		Brassé : Système de ventilation de refroidissement qui permet à l'air à l'intérieur du réfrigérateur d'être constamment et uniformément réparti.
	Congélation rapide : La fonction de congélation rapide permet de congeler de grandes quantités d'aliments frais en très peu de temps. En l'activant quelques heures avant, le congélateur abaisse la température et, après quelques heures, reprend automatiquement son fonctionnement normal.		Eclairage intérieur LED : L'éclairage intérieur LED assure à la fois des économies d'énergie et un éclairage d'ambiance.
	Zone Extra Fresh 0°C : Dans la Zone Extra Fresh 0°C, une température interne constante entre 0°C et +3°C est maintenue, ce qui n'altère pas les qualités organoleptiques de l'aliment et permet de le conserver frais même après plusieurs jours. Il est idéal pour conserver le poisson, la viande, les produits laitiers et les aliments facilement périssables.		L'évolution de Smeg vers des modèles plus intelligents et plus écologiques a conduit au choix de la technologie Inverter, qui réduit considérablement la consommation.
	Système de refroidissement Multiflow : Le système de ventilation Multiflow permet de répartir l'air à l'intérieur du réfrigérateur de façon constante et uniforme.		Le système « Active Fresh » éclaire d'une lumière bleue les tiroirs des aliments frais, prolongeant la durée de conservation des fruits et légumes.
	Classe énergétique F		