

**MUSE**

**MS-320 T**

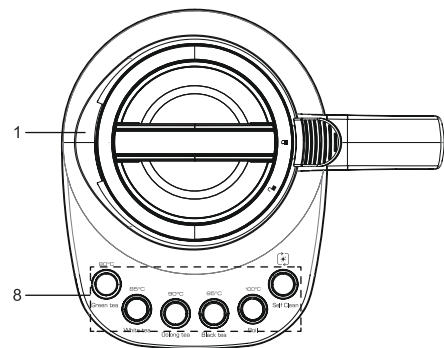

- FR** Manuel de l'utilisateur
- GB** User Manual
- PT** Manual do Utilizador
- DE** Benutzerhandbuch
- ES** Manual de instrucciones
- IT** Manuale di istruzioni
- NL** Handleiding

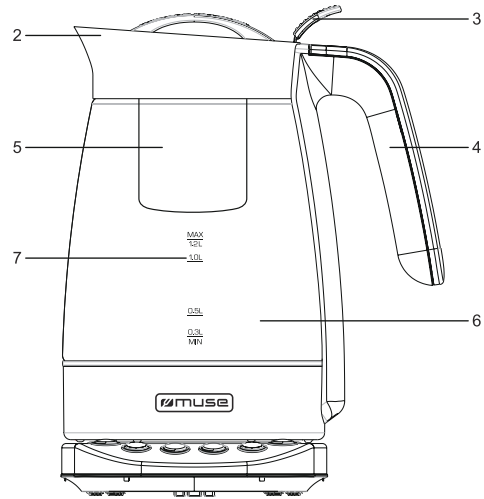

- FR** Lire attentivement les instructions avant de faire fonctionner l'appareil.
- GB** Please read the instruction carefully before operating the unit.
- PT** Leia este manual com atenção antes de qualquer utilização.
- DE** Bitte lesen sie dieses handbuch vor dem gebrauch des gerätes sorgfältig durch.
- ES** Antes de utilizar este aparato, lea atentamente las siguientes instrucciones
- IT** Leggere attentamente questo manuale prima di utilizzare l'apparecchio.
- NL** Lees deze handleiding aandachtig voor u het toestel gebruikt.

**FR BOUILLLOIRE À TEMPÉRATURE RÉGLABLE**

**EMPLACEMENT ET DESCRIPTION DES COMMANDES**

1. Couvercle
2. Bec verseur anti-projections
3. Poignée du panier à thé
4. Poignée
5. Panier à thé
6. Bouilloire
7. Indication du niveau d'eau
8. Base avec boutons de fonction

**CONSIGNES DE SÉCURITÉ**

**LISEZ ATTENTIVEMENT TOUTES LES INSTRUCTIONS AVANT TOUTE UTILISATION ET CONSERVEZ-LES POUR RÉFÉRENCE ULTÉRIEURE**

**Lors de l'utilisation d'appareils électriques, des précautions de sécurité de base doivent toujours être prises, notamment les suivantes:**

- NE PAS toucher les surfaces chaudes. Ne touchez que les commandes de contrôle.
- Gardez l'appareil et son cordon hors de portée des enfants de moins de 8 ans.
- Cet appareil peut être utilisé par des enfants âgés de 8 ans et plus et des personnes ayant des capacités physiques, sensorielles ou mentales réduites voire même ayant un manque d'expérience et de connaissances s'ils ont reçu une supervision ou des instructions concernant l'utilisation de l'appareil en
- NE PAS faire fonctionner un appareil avec un cordon ou une fiche endommagé voire même après une défaillance ou des dommages même minimes à l'appareil. Retournez l'appareil au centre de service agréé le plus proche pour examen, réparation ou réglage.
- NE PAS placer sur ou à proximité d'un brûleur à gaz ou réchaud électrique, ou dans un four chaud.
- Lors de l'utilisation de cet appareil, laissez un espace suffisant au-dessus et sur tous les côtés pour la circulation de l'air. Ne laissez pas cet appareil toucher des rideaux, des revêtements muraux, des vêtements, des torchons ou d'autres matériaux inflammables pendant son utilisation.
- NE PAS faire fonctionner l'appareil si la fiche, le cordon d'alimentation ou l'appareil lui-même est endommagé.
- Cet appareil a une fiche avec prise de terre (une lame est plus large que l'autre). Pour réduire le risque d'électrocution, cette fiche est destinée à s'insérer dans une prise de terre d'une seule façon. Si la fiche ne rentre pas complètement dans la prise, inversez la fiche. Si cela ne rentre toujours pas, contactez un électricien qualifié. N'essayez en aucun cas de modifier la fiche.
- NE placez PAS d'ustensiles, de doigts ou d'autres objets étrangers à l'intérieur du grille-pain pendant son utilisation, car cela pourrait entraîner un risque d'incendie, d'électrocution ou de blessures.
- NE PAS utiliser l'appareil pour un usage autre que celui prévu.
- NE laissez PAS le cordon d'alimentation (ou toute rallonge) pendre sur le bord d'une table ou d'un comptoir, ou toucher des surfaces chaudes.
- L'utilisation d'accessoires non recommandés par le fabricant peut entraîner des blessures.
- Branchez votre appareil uniquement dans une prise de courant ayant la même tension qui est indiquée sur l'appareil.
- Débranchez-le lorsqu'il n'est pas utilisé et avant de le nettoyer. Laissez refroidir complètement avant de mettre ou de retirer des pièces.
- NE PAS utiliser à l'extérieur.
- Assurez-vous que l'appareil est éteint avant de le débrancher de la prise.
- Déballiez entièrement l'appareil et retirez tous les autocollants avant de l'utiliser.
- Rincez l'intérieur de votre bouilloire.

- NE PAS utiliser l'appareil pour un usage autre que celui prévu.
- NE laissez PAS le cordon d'alimentation (ou toute rallonge) pendre sur le bord d'une table ou d'un comptoir, ou toucher des surfaces chaudes.
- L'utilisation d'accessoires non recommandés par le fabricant peut entraîner des blessures.
- Branchez votre appareil uniquement dans une prise de courant ayant la même tension qui est indiquée sur l'appareil.
- Débranchez-le lorsqu'il n'est pas utilisé et avant de le nettoyer. Laissez refroidir complètement avant de mettre ou de retirer des pièces.
- NE PAS utiliser à l'extérieur.
- Assurez-vous que l'appareil est éteint avant de le débrancher de la prise.
- Déballiez entièrement l'appareil et retirez tous les autocollants avant de l'utiliser.
- Rincez l'intérieur de votre bouilloire.

**ATTENTION! SURFACE CHAUDE MANIPULEZ AVEC SOIN**

- Faites couler immédiatement de l'eau froide sur la zone touchée.
- Consultez rapidement un médecin.

**COMMENT UTILISER VOTRE BOUILLLOIRE**

- Conseils:**
- \* Lorsque vous connectez le cordon d'alimentation à la prise, le voyant clignote trois fois. Ensuite, le voyant restera bleu pendant 30 secondes et la bouilloire passera en mode veille. Si aucune commande n'est activée sur l'appareil pendant une période de 30 secondes, le voyant s'éteindra.
  - \* Si vous souhaitez changer de fonction, appuyez sur le bouton sélectionné pour annuler la fonction en cours, puis appuyez sur les autres boutons de fonction pour les sélectionner.

- Faire du thé**
1. Retirez le couvercle. Versez la quantité souhaitée d'eau fraîche froide dans la bouilloire. Mettez le thé dans le panier à thé, puis fermez le couvercle supérieur.
  2. Appuyez sur les boutons de fonction correspondant à votre thé. Le chauffage de l'eau débute jusqu'à atteindre la valeur préréglée puis l'eau est pompée dans le panier à thé.
  3. Après quelques minutes, une notification sonore se fera entendre pour indiquer que le thé est prêt.

**Attention:** Dans certaines régions, l'eau semble trouble. Ceci est causé par le calcaire dans l'eau et devient apparent lorsque l'eau est bouillie. C'est phénomène tout à fait normal.

- Avertissement:**
- \* Assurez-vous que la bouilloire et sa base sont sèches avant chaque utilisation.
  - \* Ne pas ouvrir le couvercle lorsque l'eau bout ou pour verser de l'eau. Risque d'ébouillantage !
  - \* Ne retirez pas le couvercle pendant que l'eau bout.
  - \* De la vapeur d'eau chaude s'échappe du bec verseur pendant que l'eau chauffe et lorsque l'eau bout. Risque d'ébouillantage en cas de contact !
  - \* La bouilloire est destinée uniquement à faire bouillir de l'eau. Le chauffage du fait des boissons gazeuses ou d'autres liquides entraînera un dysfonctionnement ou endommagera l'appareil.
  - \* Tenez-vous et les autres à l'écart de la vapeur d'eau qui s'échappe de l'appareil !

**Fonction maintien au chaud**  
Chaque bouton de fonction pour la préparation du thé possède une fonction de maintien au chaud, mais le temps de maintien au chaud est différent selon la fonction choisie. (Voir ci-dessous la liste):

	Température (°C)	Temps de pompage de l'eau (minutes)	Température de maintien au chaud (°C)	Temps de maintien au chaud (minutes)
Thé vert	80	2.5	70	30
Thé blanc	85	3.5	70	30
Thé oolong	90	4	70	30
Thé noir	95	5	70	30
Faire bouillir	100	/	90	30

**Attention:** La fonction de maintien au chaud démarre lorsque la température des liquides atteint la température de maintien au chaud.

**Fonction « Faire bouillir »**  
Appuyez sur le bouton « Faire bouillir » pour mettre à ébullition l'eau à 100°C, mais sans pomper l'eau.

**Auto nettoyage**  
Appuyez sur le bouton d'auto nettoyage pour que l'eau bouillie à 100°C soit pompée dans le panier à thé pour le nettoyage.

**Verrouillez le couvercle supérieur**  
Appuyez vers le bas sur le couvercle supérieur, le doit être aligné avec la poignée, puis faites pivoter le couvercle supérieur et alignez le avec la poignée. Assurez-vous que le couvercle supérieur s'enclenche en place en faisant un « clic » audible, sinon la bouilloire risque de ne pas s'éteindre.

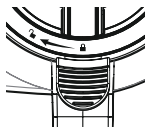

**MAINTENANCE**

- Nettoyage**
1. Débranchez la fiche d'alimentation de la prise de courant et laissez refroidir la bouilloire.
  2. Enlevez la bouilloire de son socle.
  3. L'extérieur de votre bouilloire ne requiert qu'un nettoyage occasionnel: Frottez doucement à l'aide d'un chiffon imprégné d'un détergent ménager classique.
  4. N'immergez jamais la bouilloire ou le socle dans du liquide. Frottez simplement à l'aide d'un chiffon sec.

**Détartrer**

1. Les résidus de tartre qui se déposent et s'accumulent à l'intérieur de la bouilloire doivent être régulièrement éliminés afin de préserver la clarté de l'eau.
2. Pour détartrer, vous pouvez utiliser un détartrant du commerce (respecter les recommandations du fabricant) ou mélanger du vinaigre avec de l'eau avec un rapport 1:1.
3. Versez le détartrant dans la bouilloire et faites-le bouillir.
4. Laissez ensuite le liquide agir pendant une demi-heure environ.
5. Uniquement si la bouilloire est très entartrée: Faites bouillir le mélange une seconde fois, puis jetez le liquide.
6. Faites bouillir de l'eau fraîche du robinet dans la bouilloire, puis jetez l'eau. Vous pouvez ensuite utiliser votre bouilloire normalement.

**Attention:** N'utilisez pas de détergents chimiques agressifs, de produits abrasifs, d'éponges dures etc. pour nettoyer la bouilloire.

**FICHE TECHNIQUE**

Alimentation: Secteur: 220-240V ~ 50/60Hz  
Consommation: 1850-2200W  
Capacité maximale: 1.2 litre  
Capacité minimale: 0.3 litre

Les caractéristiques et les spécifications sont sujettes à modification sans préavis.

Si à l'avenir, vous deviez vous débarrasser de ce produit, sachez que les produits électriques usagés ne doivent pas être jetés avec les ordures ménagères. Des installations destinées au recyclage existent. Vérifiez auprès de votre municipalité ou demandez à votre revendeur des conseils. (Directive Déchets d'Équipements Électriques et Électroniques)

Nos emballages peuvent faire l'objet d'une consigne de tri, pour en savoir plus: [www.quefairedemesdechets.fr](http://www.quefairedemesdechets.fr)



Points de collecte sur [www.quefairedemesdechets.fr](http://www.quefairedemesdechets.fr)

Privilégiez la réparation ou le don de votre appareil !

NEW ONE S.A.S

10, Rue de la Mission, 25480 Ecole Valentin, France



**GB TEA KETTLE WITH ADJUSTABLE TEMPERATURE**

**LOCATION OF CONTROLS**

1. Top lid
2. Spout
3. Tea basket handle
4. Handle
5. Tea basket
6. Body
7. Water level markings
8. Base with function buttons

**SAFETY INSTRUCTIONS**

**READ ALL THE INSTRUCTIONS CAREFULLY BEFORE USE AND SAVE FOR FUTURE REFERENCE**

**When using electrical appliances, basic safety precautions should always be followed including the following:**

- DO NOT touch hot surfaces. Use handles or buttons.
- Keep children younger than eight years old away from the kettle and the power cable.
- This appliance can be used by children aged from 8 years and above and persons with reduced physical, sensory or mental capabilities or lack of experience and knowledge if they have been given supervision or instruction concerning use of the appliance in a safe way and understand the hazards involved.
- DO NOT operate any appliance with a damaged cord or plug or after the appliance malfunctions, or has been damaged in any manner. Return appliance to the nearest authorized service facility for examination, repair or adjustment.
- DO NOT place on or near a hot gas or electric burner, or in a heated oven.
- When using this appliance, allow adequate air space above and on all sides for air circulation. Do not allow this appliance to touch curtains, wall coverings, clothing, dish towels or other flammable materials during use.
- DO NOT operate the appliance if the plug, the main cord or the appliance itself is damaged.
- This appliance has a polarized plug (one blade is wider than the other). To reduce the risk of electric shock, this plug is intended to fit into a polarized outlet only one way. If the plug does not fit fully into the outlet, reverse the plug. If it still does not fit, contact a qualified electrician. Do not attempt to modify the plug in any way.

- DO NOT use appliance for other than intended use.
- Always be sure to turn off and unplug the appliance prior to assembly, disassembly, cleaning, and storage.
- DO NOT let cord hang over edge of table or counter, or touch hot surfaces.
- The use of accessory attachments not recommended by the manufacturer may cause injuries.
- Only plug your appliance into a power outlet of the correct voltage as marked on the appliance.
- Unplug when not in use, and before cleaning. Allow to cool completely before putting on or taking off parts.
- DO NOT use outdoors.
- Make sure the appliance is off first before unplugging from outlet.
- Place the kettle on an easily accessible, level, dry, heat resistant and sufficiently stable work surface.
- Remove the packaging and stickers if any before using the appliance.
- Rinse the interior of your kettle before using for the first time.

**CAUTION! HOT SURFACES HANDLE WITH CARE**

- Treating scalds:
- Run cold water over the affected area immediately.
  - Seek medical advice quickly.

**HOW TO USE THE KETTLE**

- Tips:**
- \* When connect the power cord to the outlet, the indicator will blink blue for three times. Then the indicator will keep blue in 30 seconds, and the kettle into standby mode. If no control is operated on the device for a period of 30 seconds, the indicator will be off.
  - \* If you want to switch a function, press the selected button to cancel the current function, and then press other function buttons to select.

**Brewing Tea**

1. Open the top lid, fill in the required amount of fresh, cold water. Put the tea into the tea basket, then close the top lid.
2. Press the function buttons according to your tea, after heating to the setting degree, the water is pumped into the tea basket.
3. After few minutes, you will hear the buzzer when the tea is ready for drink.

**Note:** In some areas, water appears cloudy. This is caused by calcium within the water and becomes apparent when the water is boiled. This is normal.

**Warning:**

- \* Keep the kettle and base dry before using.
- \* Do not open the lid when pouring out hot water!
- \* Do not remove the lid while the water is boiling.
- \* When filling with water ensure that the water level is between MIN and MAX. Do not overfill.
- \* The kettle is intended solely for boiling water. Heating of milk, carbonated drinks or other liquids will cause malfunction or damage the appliance.
- \* Keep yourself and others away from escaping water vapour!

**Keep warm function**  
Each function button of brewing tea with keeping warm function, the keep warm time is different. (Please see under list):

	Temperature (°C)	Time of pumping water (minutes)	Temperature of Keep Warm (°C)	Time of Keep Warm (minutes)
Green tea	80	2.5	70	30
White tea	85	3.5	70	30
Oolong tea	90	4	70	30
Black tea	95	5	70	30
Boil	100	/	90	30

**Note:** The keep warm function will start when the temperature of liquids reach the keep warm temperature.

**Boiling Water**  
Press the Boil button, then boil the water to 100°C but without pumping water.

**Self-clean**  
Press the self clean button, then the water will be boiled to 100°C, and the water is pumped into the tea basket for cleaning.

**Lock The Top Lid**  
Press the top lid down, the need to align with handle, and then rotate the top lid and make the align with handle. Ensure that the top lid audibly clicks into place, otherwise the kettle may not switch off.

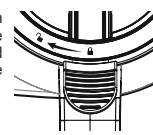

**MAINTENANCE**

- Cleaning**
1. Disconnect the power plug from the socket and allow the kettle to cool down.
  2. Remove the kettle from the base.
  3. The outside of your kettle requires only an occasional wipe with a damp cloth and normal household detergent.
  4. Do not immerse the kettle or base unit in water. Wipe it with a dry cloth.

**Descaling**

1. Scale residue on the inside of your kettle body should be wiped away regularly in order to preserve water clarity.
2. Use the commercial descaling agents (observe the manufacturer's instructions) or mix household vinegar with water in a ratio of 1:1.
3. Fill the descaling liquid into the kettle and boil it.
4. Allow the liquid to take effect for approximately 30 minutes.
5. Only if severely scaled; Boil the mixture a second time, then discard it.
6. Bring fresh tap water to the boil and discard it too. Then you can use your kettle as usual.

**Note:** Do not use any aggressive detergents, brushes with metal or nylon bristles or sharp or metallic cleaning implements, such as knives, hard spatulas and similar. These may damage the surfaces.

**TECHNICAL SPECIFICATIONS**

Power source: 220-240V ~ 50/60Hz  
Power consumption: 1850-2200W  
Maximum capacity: 1.2 liter  
Minimum capacity: 0.3 liter

Specifications and appearance are subject to change without notice.

If at any time in the future you should need to dispose of this product please note that Waste electrical products should not be disposed of with household waste. Please recycle where facilities exist. Check with your Local Authority or retailer for recycling advice. (Waste Electrical and Electronic Equipment Directive)

NEW ONE S.A.S  
10, Rue de la Mission, 25480 Ecole Valentin, France



**PT CHALEIRA DE CHÁ COM TEMPERATURA AJUSTÁVEL**

**DESCRIÇÃO DO APARELHO**

1. Tampa
2. Abertura
3. Pega do cesto do chá
4. Pega
5. Cesto de chá
6. Corpo
7. Indicação de enchimento
8. Base com botões de função

**INSTRUÇÕES DE SEGURANÇA**

**LEIA CUIDADOSAMENTE TODAS AS INSTRUÇÕES ANTES DE UTILIZAR E GUARDE-AS PARA REFERÊNCIA FUTURA**

**Ao utilizar aparelhos elétricos, as precauções básicas de segurança devem ser sempre seguidas, incluindo o seguinte:**

- NÃO toque nas superfícies quentes. Toque apenas nos controles.
- Mantenha o aparelho e o cabo fora do alcance das crianças com menos de 8 anos.
- Este aparelho pode ser utilizado por crianças a partir dos 8 anos de idade e por pessoas com capacidades físicas, sensoriais ou mentais reduzidas ou com falta de experiência e conhecimentos, sob supervisão ou lhes tiver sido dada instruções relativas à utilização do aparelho de uma forma segura e compreender os perigos envolvidos.
- NÃO utilize qualquer aparelho com um cabo ou ficha danificados ou após o mau funcionamento do aparelho, ou que tenha sido danificado de qualquer forma. Devolva o aparelho à instalação de serviço autorizado mais próxima para análise, reparação ou ajuste.
- NÃO coloque sobre ou perto de um queimador a gás quente ou elétrico, ou num forno aquecido.
- Ao utilizar este aparelho, deixe um espaço de ar adequado acima e em todos os lados para a circulação de ar. Não deixe que este aparelho toque em cortinas, papéis de parede, vestuário, panos de cozinha ou outros materiais inflamáveis durante a sua utilização.
- NÃO utilize o aparelho se a ficha, o cabo principal ou o próprio aparelho estiver danificado.
- Este aparelho tem uma ficha polarizada (uma lâmina é mais larga do que a outra). Para reduzir o risco de choque elétrico, esta ficha destina-se a caber numa tomada polarizada apenas de uma forma. Se a ficha não encaixar totalmente na tomada, inverta a ficha. Se mesmo assim não encaixar, contacte um electricista qualificado.
- NÃO tente modificar a ficha de forma alguma.
- NÃO utilize o aparelho para outra utilização que não a destinada.
- Certifique-se sempre de desligar e retirar a ficha do aparelho da tomada antes de montar, desmontar, limpar e armazenar.
- NÃO deixe o cabo principal (ou qualquer cabo de extensão) pendurado sobre a borda de uma mesa ou balcão, ou a tocar em superfícies quentes.
- A utilização de acessórios não recomendados pelo fabricante pode causar lesões.
- Ligue apenas o seu aparelho a uma tomada de corrente com a tensão correta, conforme marcado no aparelho.
- Desligue quando não estiver a ser utilizado e antes de limpar. Deixar arrefecer completamente antes de colocar ou retirar peças.
- NÃO utilize ao ar livre.
- Certifique-se de que o aparelho está desligado primeiro antes de retirar a ficha da tomada.
- Remova a embalagem e os adesivos, se houver, antes de usar o aparelho.
- Lave o interior da chaleira antes de usá-la pela primeira vez.

- Não utilize o aparelho se a ficha, o cabo principal ou o próprio aparelho estiver danificado.
- Este aparelho tem uma ficha polarizada (uma lâmina é mais larga do que a outra). Para reduzir o risco de choque elétrico, esta ficha destina-se a caber numa tomada polarizada apenas de uma forma. Se a ficha não encaixar totalmente na tomada, inverta a ficha. Se mesmo assim não encaixar, contacte um electricista qualificado.
- NÃO tente modificar a ficha de forma alguma.
- NÃO utilize o aparelho para outra utilização que não a destinada.
- Certifique-se sempre de desligar e retirar a ficha do aparelho da tomada antes de montar, desmontar, limpar e armazenar.
- NÃO deixe o cabo principal (ou qualquer cabo de extensão) pendurado sobre a borda de uma mesa ou balcão, ou a tocar em superfícies quentes.
- A utilização de acessórios não recomendados pelo fabricante pode causar lesões.
- Ligue apenas o seu aparelho a uma tomada de corrente com a tensão correta, conforme marcado no aparelho.
- Desligue quando não estiver a ser utilizado e antes de limpar. Deixar arrefecer completamente antes de colocar ou retirar peças.
- NÃO utilize ao ar livre.
- Certifique-se de que o aparelho está desligado primeiro antes de retirar a ficha da tomada.
- Remova a embalagem e os adesivos, se houver, antes de usar o aparelho.
- Lave o interior da chaleira antes de usá-la pela primeira vez.

**CUIDADO! SUPERFÍCIE QUENTE MANUSEIE COM CUIDADO**

- Tratamento de queimaduras:
- Passe imediatamente água fria sobre a área afetada.
- Procure aconselhamento médico rapidamente.

**COMO USAR A CHAVE**

**Dicas:**

- \* Ao ligar o cabo de alimentação à tomada, o indicador piscará a azul durante três vezes. Depois o indicador ficará azul em 30 segundos e a chaleira entrará em modo de espera. Se nenhum controle for operado no dispositivo durante um período de 30 segundos, o indicador desliga-se.
  - \* Se pretender mudar de função, prima o botão selecionado para cancelar a função atual, e depois prima nos outros botões de função para selecionar a função desejada.
- Fazer chá**
1. Abra a tampa da máquina de chave para cima. Introduza água fria e limpa no recipiente para a água. Coloque o chá no cesto do chá, depois feche a tampa superior.
  2. Prima os botões de função de acordo com o seu chá, depois de atingir temperatura definida, a água é bombeada para o cesto do chá.
  3. Após alguns minutos, irá ouvir um sinal sonoro quando o chá estiver pronto para beber.

**Nota:** Em algumas áreas, a água parece turva. Isto é causado pelo cálcio dentro da água e torna-se aparente quando a água é fervida. Isto é normal.

- ATENÇÃO:**
- \* Mantenha a chaleira e a base seca antes de a utilizar.
  - \* Não abra a tampa ao despejar água quente!
  - \* Não remova a tampa enquanto a água estiver fervendo.
  - \* Ao encher com água, certifique-se de que o nível da água está entre MIN e MAX. Não transborde.
  - \* A chaleira destina-se exclusivamente para ferver água. O aquecimento de leite, bebidas gaseificadas ou outros líquidos causará o mau funcionamento ou danos no aparelho.
  - \* Mantenha-se a si e aos outros longe do vapor de água!

**Função manter quente**  
O tempo da função de manter quente varia consoante o chá selecionado. (consulta a lista):

	Temperatura (°C)	Tempo de bombagem da água (minutos)	Temperatura de manter quente (°C)	Tempo de manter quente (minutos)
Chá verde	80	2.5	70	30
Chá branco	85	3.5	70	30
Chá Oolong	90	4	70	30
Chá preto	95	5	70	30
Fervura	100	/	90	30

**Nota:** A função de manter quente irá começar quando a temperatura do chá atingir a temperatura de manter quente.

**Ferver água**  
Prima o botão Boil (ferver), quando a água atingir os 100°C, esta não será não bombeada.

**Limpeza automática**  
Prima o botão Self-clean (limpeza automática), quando a água atingir os 100°C, esta será bombeada para o cesto do chá para fazer a limpeza.

**Fechar a Tampa Superior**  
Prima a tampa superior para baixo, o tem de se alinhar com a pega, e depois gira à tampa superior e alinha o com a pega. Certifique-se de que a tampa superior faz um clique audível, caso contrário a chaleira não pode ser desligada.

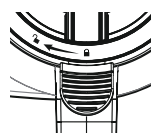

**MANUTENÇÃO**

- Limpeza**
1. Retire a ficha da tomada e deixe arrefecer o aparelho.
  2. Retire a chaleira da base.
  3. A parte externa de sua chaleira requer apenas uma limpeza ocasional com um pano úmido e detergente doméstico normal.
  4. Não mergulhe a chaleira ou a base na água. Limpe-o com um pano seco.



- Dieses Gerät verfügt über einen polarisierten Stecker (mit einem breiteren und einem schmaleren Kontakt). Um die Gefahr von Stromschlägen zu vermeiden, passt der Stecker nur in eine Richtung in eine polarisierte Steckdose. Falls der Stecker nicht vollständig in die Steckdose passt, drehen Sie ihn um. Falls er dann noch immer nicht passt, wenden Sie sich an einen qualifizierten Elektriker. Versuchen Sie nicht, den Stecker zu modifizieren.
- Verwenden Sie das Gerät NUR zweckgemäß.
- Stellen Sie sicher, das Gerät vor der Montage, Demontage, Reinigung und Lagerung auszuschalten und vom Netz zu trennen.
- NetzKabel (bzw. Verlängerungskabel) dürfen NICHT über Tischkanten oder Arbeitsplanken hängen oder heiße Oberflächen berühren.
- Die Verwendung von Zubehör, das nicht vom Hersteller empfohlen wurde, kann Verletzungen verursachen.
- Schließen Sie den Netzstecker nur an eine Steckdose gemäß den Spannungsangaben auf dem Typenschild an.
- Trennen Sie den Netzstecker während des Nichtgebrauchs und vor der Reinigung. Lassen Sie das Gerät immer vollständig abkühlen, bevor Sie Teile anbringen oder abnehmen.
- NICHT im Freien verwenden.
- Schalten Sie das Gerät aus, bevor Sie es vom Netz trennen.
- Packen Sie das Gerät vollständig aus und entfernen Sie vor der Benutzung alle Aufkleber.
- Spülen Sie den Wasserkocher aus.

**⚠ VORSICHT! HEISSE OBERFLÄCHE MIT VORSICHT HANDHABEN**

Behandlung von Verbrennungen:

- Halten Sie die betroffenen Stellen umgehend unter kaltes Wasser.
- Suchen Sie umgehend einen Arzt auf.

#### BENUTZUNG DES WASSERKOCHERS

**Tipps:**

\* Wenn Sie den Netzstecker an eine Steckdose anschließen, blinkt die blaue Anzeige dreimal. Danach leuchtet die Anzeige 30 Sekunden lang blau und das Gerät geht in den Standby-Modus über. Falls Sie innerhalb dieser 30 Sekunden keine Funktion ausführen, erlischt die Anzeige.

\* Um eine Funktion zu aktivieren, drücken Sie die aktivierte Taste, um die aktuelle Funktion zu deaktivieren, und drücken Sie dann die gewünschte Funktionstaste.

**Teo kochen**

- Füllen Siedie gewünschte Menge frisches, kaltes Wasser ein. Geben Sie den Tee in den Teebehälter und schließen Sie den Deckel.
- Drücken Sie je nach Tee die entsprechende Taste. Wenn das Wasser die eingestellte Temperatur erreicht hat, wird es in den Teebehälter gepumpt.
- Nach einigen Minuten ertönt der Buzzer, um Sie darauf hinzuweisen, dass der Tee fertig ist.

**HINWEISE:** In einigen Regionen ist das Wasser trüb. Dies wird aufgrund von Kalzium im Wasser verursacht. Das ist normal, und das Wasser wird nach dem Kochen klarer.

**ACHTUNG:**

- Vergewissern Sie sich vor dem Gebrauch, dass der Kocher und der Sockel trocken sind.
- Beim Ausgießen von heißem Wasser nicht den Deckel öffnen!
- Entfernen Sie den Deckel nicht, während das Wasser kocht.
- Beim Einfüllen von Wasser darauf achten, dass der Wasserstand zwischen MIN und MAX liegt. Nicht überfüllen.
- Das Gerät ist nur zum Kochen von Wasser bestimmt. Beim Erhitzen von Milch, kohlesäurehaltigen Getränken oder anderen Flüssigkeiten können Fehlfunktionen oder Schäden am Gerät verursacht werden.
- Schützen Sie sich und andere vor heißem austretendem Wasserdampf!

**Warmhaltefunktion**

Jede Funktionstaste zum Tee kochen geht mit einer Warmhaltefunktion einher. Die Warmhaltedauer variiert jedoch je nach Funktion. (siehe untenstehende Übersicht):

	Temperatur (°C)	Pumpzeit Wasser (Minuten)	Warmhalte-temperatur (°C)	Warmhalte-dauer (Minuten)
Grüner Tee	80	2,5	70	30
Weißer Tee	85	3,5	70	30
Oolong-Tee	90	4	70	30
Schwarztee	95	5	70	30
Kochen	100	/	90	30

**HINWEISE:** Die Warmhaltefunktion wird aktiviert, wenn das Wasser die Warmhaltetemperatur erreicht hat.



**Wasser kochen**

Drücken Sie die Kochen-Taste; das Wasser wird dann ohne zu Pumpen auf 100°C erhitzt.

**Selbstreinigung**

Drücken Sie die Selbstreinigungstaste; das Wasser wird auf 100°C erhitzt und dann für die Reinigung in den Teebehälter gepumpt.

**Deckel verriegeln**

Drücken Sie den Deckel nach unten; richten Sie dabei das Icon  mit dem Griff aus und drehen Sie den Deckel, bis das Icon  mit dem Griff ausgerichtet ist. Der Deckel muss hörbar einrasten, da sich das Gerät anderenfalls nicht ausschalten wird.

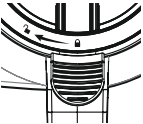

**WARTUNG**

**Reinigen**

- Ziehen Sie den Netzstecker aus der Steckdose und lassen Sie den Wasserkocher abkühlen.
- Nehmen Sie den Wasserkocher vom Sockel.
- Die Außenseite des Wasserkochers braucht nur gelegentlich gereinigt zu werden: Wischen Sie den Wasserkocher mit einem feuchten Tuch und einem herkömmlichen Reinigungsmittel ab.
- Tauchen Sie den Wasserkocher und den Sockel nie in eine Flüssigkeit. Wischen Sie ihn einfach mit einem trockenen Tuch ab.

**Entkalken**

- Die Kalkrückstände, die sich im Innern des Wasserkochers ablagern und ansammeln,müssen regelmäßig entfernt werden, damit das Wasser klar bleibt.
- Zum Entkalken können Sie handelsüblichen Entkalker verwenden (Herstellereinweisungen beachten) oder Haushaltessig mit Wasser im Verhältnis 1:1 mischen.
- Füllen Sie die Entkalkungsflüssigkeit in den Wasserkocher und kochen Sie sie auf.
- Lassen Sie die Flüssigkeit anschließend ca.eine halbe Stunde einwirken.

- Nur bei stärkerer Verkalkung: Kochen Sie das Gemisch ein zweites Mal auf. Danach gießen Sie es weg.
- Kochen Sie frisches Leitungswasser auf und genießen Sie es weg.Anschließenf Können Sie Ihren Wasserkocher wie gewohnt benutzen.

**HINWEISE:** Verwenden Sie zum Reinigen keine aggressiven chemischen Reinigungsmittel, Scheureinige!, harte Schwämme o.ä.

#### TECHNISCHE EIGENSCHAFTEN

Netzstromversorgung: 220-240V ~50/60Hz

Stromversorgung: 1850-2200W

Kapazität: max.1.2 Liter min.0.3 Liter

Gestaltung und Ausführung bleiben Änderungen vorbehalten.

 Wenn Sie dieses Gerät entsorgen möchten, denken Sie daran, es bei einer Sammelstelle für elektrische Haushaltsgeräte zu entsorgen. Erkundigen Sie sich nach Ihrer nächstgelegenen Wertstoffsammelstelle. Für detaillierte Informationen wenden Sie sich an die örtlichen Behörden oder an Ihren Händler. (Richtlinie über elektrische und elektronische Abfallgeräte)

NEW ONE S.A.S  
10, Rue de la Mission, 25480 Ecole Valentin, France

**CE**

**ES TETERA CON TEMPERATURA AJUSTABLE**

#### DESCRIPCIÓN DEL APARATO

- Tapa
- Abertura
- Asa de la cesta de té
- Asa
- Cesta de té
- Cuerpo
- Marcas de nivel de agua
- Base con botones de función

#### INSTRUCCIONES DE SEGURIDAD

**LEA TODAS LAS INSTRUCCIONES CUIDADOSAMENTE ANTES DE USAR EL APARATO Y GUÁRDELAS PARA CONSULTAS FUTURAS**

**Al usar aparatos eléctricos, siempre deben seguirse las precauciones básicas de seguridad, incluidas las siguientes:**

- NO toque superficies calientes. Toque solo los controles.
- Mantenga el aparato y el cable fuera del alcance de los niños menores de 8 años.
- Este aparato puede ser usado por niños a partir de los 8 años y por personas con capacidades físicas, sensoriales o mentales reducidas o que carezcan de experiencia y conocimiento si han recibido supervisión o instrucciones sobre el uso seguro del aparato y entienden las peligros involucrados.
- NO use ningún aparato con un cable o enchufe dañado, o después de que el aparato funcione mal o se haya dañado de alguna manera. Devuelva el aparato al centro de servicio autorizado más cercano para su revisión, reparación o ajuste.
- NO lo coloque sobre o cerca de un quemador de gas o eléctrico caliente, ni en un horno caliente.
- Cuando use este aparato, deje un espacio de aire adecuado encima y en todos los laterales para que circule el aire. No permita que el aparato toque cortinas, revestimientos de paredes, ropa, trapos de cocina u otros materiales inflamables durante su uso.
- NO use el aparato si el enchufe, el cable de alimentación o el propio aparato están dañados.
- Este aparato tiene un enchufe polarizado (una clavija es más ancha que la otra). Para reducir el riesgo de descarga eléctrica, este enchufe está diseñado para encajar en una toma de corriente polarizada de una sola manera. Si el enchufe no encaja completamente en la toma de corriente, invierta el enchufe. Si aún no encaja, póngase con un electricista cualificado. No intente modificar el enchufe de ninguna manera.
- NO use el aparato para otro uso que no sea el previsto.
- Asegúrese siempre de apagar y desenchufar el aparato antes del montaje, desmontaje, limpieza y almacenamiento.
- NO permita que el cable de alimentación (o cualquier alargador) cuelgue del borde de una mesa o mostrador, ni que toque superficies calientes.
- El uso de accesorios no recomendados por el fabricante puede causar lesiones.
- Enchufe el electrodoméstico únicamente en una toma de corriente del voltaje correcto indicado en él.
- Desenchúfelo cuando no esté en uso y antes de limpiarlo. Deje que se enfríe por completo antes de poner o quitar piezas.
- NO lo use al aire libre.
- Asegúrese de que el aparato esté apagado antes de desenchufarlo de la toma de corriente.
- Retire el embalaje y las pegatinas, si las hubiera, antes de utilizar el aparato.
- Enjuague el interior de su hervidor antes de usarlo por primera vez.

**PRECAUCIÓN! SUPERFICIE CALIENTE MANEJAR CON CUIDADO**

Tratamiento de quemaduras:

- Deje correr agua fría sobre el área afectada inmediatamente.
- Busque atención médica rápidamente.

#### CÓMO USAR EL HERVIDOR

**Consejos:**

- Cuando conecte el cable de alimentación a la toma de corriente, el indicador parpadeará en azul tres veces. A continuación, el indicador se mantendrá azul en 30 segundos y el hervidor en modo de espera. Si no se usa ningún control en el dispositivo durante un período de 30 segundos, el indicador se apagará.
- Si desea cambiar una función, presione el botón seleccionado para cancelar la función actual y, a continuación, presione otros botones de función para seleccionar.

**Preparar té**

- Retire la tapa.agua Rellene de cantida deseada de agua fresca y fría.Observe la indicación de nivel de llenado. Coloque el té en la cesta de té y, a continuación, cierre la tapa superior.
- Presione los botones de función según el té. Después de calentar hasta el grado de ajuste, el agua se bombeará a la cesta de té.
- Después de unos minutos, escuchará el zumbador cuando el té esté listo.

**ATENCIÓN:** En algunas áreas, el agua parecerá turbia. Esto es causado por el calcio dentro del agua y se hace evidente cuando se hierve el agua. Esto es normal.

**¡Precaución!**

- Mantenga el hervidor y la base secos antes de usarlos.
- \* ¡No abra la tapa cuando vierta agua caliente!
- \* No quite la tapa mientras el agua está hirviendo.
- \* Al llenar con agua, asegúrese de que el nivel del agua esté entre MIN y MAX. No llene demasiado.
- \* El hervidor está destinado únicamente para hervir agua. El calentamiento de leche, bebidas carbonatadas u otros líquidos provocará un mal funcionamiento o dañará el aparato.
- \* Manténgase a sí mismo y a los demás alejados del vapor de agua que se libera.

**Función de mantener caliente**

Cada botón de función de Preparar té con función de mantener caliente, el tiempo de mantener caliente es diferente. (consulte la lista a continuación):



	Temperatura (°C)	Tiempo de bombeo de agua (minutos)	Temperatura de mantener caliente (°C)	Tiempo de mantener caliente (minutos)
Té verde	80	2,5	70	30
Té blanco	85	3,5	70	30
Té oolong	90	4	70	30
Té negro	95	5	70	30
Hervir	100	/	90	30

**ATENCIÓN:** La función de mantener caliente comenzará cuando la temperatura de los líquidos alcance la temperatura de mantener caliente.

**Hervir agua**

Presione el botón de hervir. A continuación, hierva el agua a 100°C pero sin bombearla.

**Autolimpieza**
Presione el botón de autolimpieza. A continuación, el agua se hervirá a 100°C y se bombeará a la cesta de té para limpiarla.

**Bloquear la tapa superior**
Presione la tapa superior hacia abajo.  tiene que alinearse con el asa y, a continuación, gire la tapa superior y alinee  con el asa. Asegúrese de que la tapa superior haga clic al encajar en su sitio, de lo contrario es posible que el hervidor no se apague.

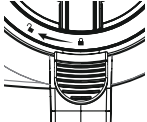

#### MANTENIMIENTO

**Limpieza**

- Desconecte el enchufe de la toma de alimentación y espere hasta que el hervidor se haya enfriado.
- Retire la tetera de la base.
- El exterior de su hervidor solo requiere una limpieza ocasional con un paño húmedo y detergente doméstico normal.
- No sumerja el hervidor o la unidad base en agua. Límpielo con un paño seco.

**Eliminación de cal**

- Los residuos de sarro en el interior del cuerpo de la tetera deben limpiarse regularmente para preservar la claridad del agua.
- Para eliminar la cal puede utilizar un agente antical convencional disponible en el mercado (observe las indicaciones del fabricante) o bien, utilizar vi nag re doméstico diluido en agua en una relación de 1:1.
- Liene líquido antical en el hervidor de agua y hiérvalo.
- A continuación espere e media hora para que el líquido ac túe.
- Solo cuando haya mucha a acumulación de cal: Hierva la mezcla de nuevo. A continuación,tírela.
- Hierva agua corriente y deséchela igualmente. A continuación puede seguir utilizando el hervidor como lo hace habitualmente.

**ATENCIÓN:** Para limpiar no debe utilizar limpiadores con sustancias químicas agresivas, lejías trapos duros o similares.

#### FICHA TÉCNICA

Alimentación: 220-240V ~50/60Hz

Potencia: 1850-2200W

Capacidad: max. 1.2 litros min. 0,3 litros

Los diseños y especificaciones están sujetos a cambio sin previo aviso.

 Si desea deshacerse de este aparato, recuerde que ha de depositarlo en un lugar designado al reciclado de electrodomésticos. Infórmese acerca del centro de reciclaje más cercano. Consulte a las autoridades locales o a su proveedor para obtener más información al respecto. (Directiva de Residuos de Aparatos Eléctricos y Electrónicos)

NEW ONE S.A.S  
10, Rue de la Mission, 25480 Ecole Valentin, France

**CE**

**IT BOLLITORE DA TÈ CON TEMPERATURA REGOLABILE**

#### DESCRIZIONE DEL PRODOTTO

- Coperchio
- Beccuccio
- Manico del cestino del tè
- Impugnatura
- Cestino del tè
- Contentitore
- Indicatore di livello
- Costello del tè

#### ISTRUZIONI PER LA SICUREZZA

**LEGGI CON CURA TUTTE LE ISTRUZIONI PRIMA DELL'USO E CONSERVALE PER RIFERIMENTO FUTURO**

**Quando si utilizzano elettrodomestici è sempre necessario rispettare alcune essenziali e basilari regole di sicurezza, incluse le seguenti:**

- NON toccare le superfici calde. Tocca solo i controlli.
- Tieni l'apparecchio e il relativo cavo fuori dalla portata dei bambini di età inferiore agli 8 anni.

\* Questo apparecchio può essere usato da bambini sopra gli 8 anni di età e da persona con ridotte capacità fisiche, mentali e sensoriali, o prive dell'esperienza e perizia necessarie, purché opportunamente supervisionate e istruite sull'uso sicuro dell'apparecchio e sui rischi ad esso collegati.

\* NON usare l'apparecchio se il cavo o la spina hanno subito danni o se l'apparecchio stesso non funzionasse a dovere o abbia subito danni di qualsiasi tipo. Consegna l'apparecchio al più vicino centro di assistenza autorizzato per eventuali controlli, riparazioni e regolazioni.

\* NON porre l'apparecchio sopra o vicino stufe calde o fornelli bollenti o in forno caldo.

\* Quando usi l'apparecchio, lascia un adeguato spazio libero sopra e su per la circolazione d'aria. Evita che l'apparecchio venga in contatto con tende, rivestimenti murali, abiti, asciugamani o altri materiali infiammabili.

\* NON usare l'apparecchio se la spina, il apparecchio stesso hanno subito danni.

- Questo apparecchio ha una spina polarizzata (un dente è più ampio degli altri). Per ridurre il rischio di scosse elettriche, questa spina è può essere collegata a una presa polarizzata solo in un modo. Se la spina non si adatta completamente alla presa, inverti la spina. Se non ancora non si adattasse, contatta un elettricista qualificato. Non tentare di modificare la spina in alcun modo.
- NON utilizzare l'apparecchio per usi diversi da quelli previsti.
- Accertati sempre di spegnere e scollegare l'apparecchio prima di montarlo, smontarlo, pulirlo e riporlo.
- NON lasciare che il cavo di alimentazione (o qualsiasi prolunga) penda dal bordo di un tavolo o bancone o tocchi superfici calde.
- L'uso di accessori non raccomandati dal produttore può causare lesioni.

- Collega l'apparecchio solo ad una presa di corrente compatibile con le specifiche tecniche indicate sull'apparecchio stesso.
- Stacca la spina dell'apparecchio quando non è in uso e prima di pulirlo. Lascialo raffreddare completamente prima di montare o smontare gli accessori.
- NON utilizzare all'aperto
- Accertati che l'apparecchio sia spento prima di staccarne la spina.
- Liberate l'apparecchio dall'imballaggio e, prima di usarlo, togliete tutti gli adesivi.
- Sciacquare l'interno del bollitore.

**⚠ ATTENZIONI! SUPERFICIE CALDA MANEGGIA CON CURA**
Trattare la scottatura:

- Fai scorrere immediatamente acqua fredda sull'area interessata.
- Rivolgiti subito ad un medico.

#### COME USARE IL BOLLITORE

**Suggerimenti:**

- Quando si collega il cavo di alimentazione alla presa, l'indicatore lampeggerà per tre volte. Quindi l'indicatore resterà blu per 30 secondi e il bollitore entrerà in standby. Se l'apparecchio non riceve comandi per oltre 30 secondi, l'indicatore si spegnerà.
- Se desideri cambiare funzione, premi il tasto selezionato per annullare la funzione corrente, quindi premi il tasto della funzione corrispondente per selezionarla.

**Preparare il tè**

- Rimuovere il coperchio.Immettere la quantità di acqua fresca fredda. Metti le foglie di tè nell'apposito cestello, quindi chiudi il coperchio.
- Premi il tasto funzione in base al tè che desideri preparare, l'acqua verrà pompata nel cestello del tè una volta raggiunta la temperatura per la funzione selezionata.
- Dopo pochi minuti, un segnale acustico ti avviserà che il tè è pronto.

**Nota:** In alcune aree, l'acqua appare torbida. Ciò è causato dalla concentrazione di calcio nell'acqua, che diventa visibile dopo che l'acqua bolle. Si tratta di un evento normale.

**ATTENZIONE:**

- Tieni il bollitore e la base asciutti prima dell'uso.
- Non aprire il coperchio quando si versa acqua calda!
- Non rimuovere il coperchio mentre l'acqua bolle.
- Quando si riempie d'acqua assicurarsi che il livello dell'acqua sia compreso tra MIN e MAX. Non riempire eccessivamente.
- Il bollitore è destinato esclusivamente all'ebollizione dell'acqua. Il suo uso con latte, bibite gassate o altri liquidi può causare malfunzionamenti o danneggiare l'apparecchio.
- Non esporre te stesso e gli altri al vapore acqueo!

**Funzione di mantenimento in caldo**

Ogni funzione per la preparazione del tè include la funzione di mantenimento in caldo, con un tempo diverso per ogni funzione. (vedi l'elenco qui sotto):

	Temperatura (°C)	Tempo pompaggio acqua (minuti)	Temperatura mantenimento in caldo (°C)	Tempo di mantenimento (minuti)
Tè verde	80	2,5	70	30
Tè bianco	85	3,5	70	30
Te oolong	90	4	70	30
Tè nero	95	5	70	30
Bollitura	100	/	90	30

**Nota:** La funzione di mantenimento in caldo si attiva quando la temperatura del tè raggiunge la temperatura prestabilita.



**Bollire l'Acqua**

Premi il tasto "Boil" per far bollire l'acqua (100°C) senza che questa venga pompata.

**Autopulente**

Premi il tasto di autopulizia, e l'acqua verrà bollita a 100°C per poi essere pompata nel cestello del tè per la pulizia.

**Bloccare il coperchio**

Premi il coperchio verso il basso, allineando l'icona  con la maniglia, quindi ruotare il coperchio superiore e allineare l'icona  con la maniglia. Accertati che il coperchio scatti in modo udibile in posizione, altrimenti il bollitore potrebbe non spegnersi.

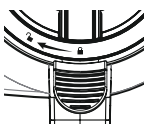

**MANUTENZIONE**

**Pulizia**

- Estrarre la spina elettrica dalla presa e lasciare raffreddare il bollitore prima di effettuarne la pulizia.
- Togliete il bollitore dal supporto di base
- L'esterno del bollitore richiede solo una pulizia occasionale: pulitelo delicatamente con un panno imbevuto di normale detersivo per uso domestico.

- Non immergete mai il bollitore o il supporto in liquidi. Pulitelo semplicemente con un panno asciutto.

**Trattamento anticalcare**

- I residui di tartaro che si depositano ed accumulano all'interno del bollitore devono essere eliminati regolarmente per preservare la limpidezza dell'acqua.
- Per il trattamento anticalcare è possibile utilizzare i decalcificanti comunemente in commercio (rispettare le in dicazioni dei produttori) oppure dell'aceto comune in rapporto 1:1.
- Versare liquido per il trattamento anticalcarenel bollitore e farlo bollire.
- Quindi lasciare riposare per circa mezz'ora
- In caso di incrostazioni persistenti bollire il liuidoper una se con da volta.Quindi gettare il liquido.
- Successivamente fare bollire dell'acqua potabile fresca e ettarla. Ora è possibile utilizzare il bollitore come di consueto.

**Nota:** Non utilizzare detersgenti aggressivi, spazzole con setole in metallo o nylon o strumenti per la pulizia affilati o metallici, come coltelli, spatole dure e simili. Questi possono danneggiare le superfici.

#### SPECIFICHE

Alimentatore: 220-240V ~50/60Hz

Potenza: 1850-2200W

Capacità: massimo 1,2 litri minimo 0,3 litri

Il modello e le caratteristiche tecniche possono subire variazioni senza preavviso.

 Se in futuro si desidera gettare l'apparecchio, ricordare che le apparecchiature elettroniche non devono essere smaltite insieme ai rifiuti domestici. Informarsi su quale sia il centro di riciclaggio più vicino. Per ulteriori dettagli, rivolgersi alle autorità locali o al proprio rivenditore (direttiva sui rifiuti delle apparecchiature elettriche ed elettroniche)

NEW ONE S.A.S  
10, Rue de la Mission, 25480 Ecole Valentin, France

**CE**

**NL THEEPOT MET INSTELBARE TEMPERATUUR**

#### BESCHRIJVING VAN HET TOESTEL

- Deksel
- Uitgietopening
- Handgreep theemand
- Handgreep
- Theemand
- Reservoir
- Niveaui-indicatie
- Voet met functieknoppen

#### VEILIGHEIDSIINSTRUCTIES

**LEES ALLE INSTRUCTIES ZORGVULDIG DOOR VOOR GEBRUIK EN BEWAAR ZE ZODAT U ZE LATER NOG EENS KUNT DOORNEMEN**

**Bij het gebruik van elektrische apparaten moeten altijd elementaire voorzorgsmaatregelen in acht worden genomen, waaronder de volgende:**

- Raak hete oppervlakken NIET aan. Raak alleen de bedieningselementen aan.
- Houd het apparaat en het netsnoer buiten het bereik van kinderen jonger dan 8 jaar.
- Dit apparaat mag worden gebruikt door kinderen vanaf 8 jaar en door personen met verminderde lichamelijke, zintuiglijke of geestelijke capaciteiten of personen met een gebrek aan ervaring en kennis, mits zij onder toezicht staan of instructies hebben gekregen over het veilig gebruik van dit apparaat zij de gevaren die gepaard gaan met het gebruik begrijpen.
- Gebruik GEEN apparaten met een beschadigd netsnoer of beschadigde stekker of apparaten die defect zijn geraakt of op enge wijze zijn beschadigd. Breng het apparaat in dit geval naar de dichtbijzijnde erkende servicedienst voor onderzoek, reparatie of aanpassing.
- Plaats het apparaat NIET in de buurt van een hete gas- of elektrische brander of in een verwarmde oven.

- Zorg er bij gebruik van dit apparaat voor dat er voldoende lucht ruimte boven en aan alle kanten van het apparaat is voor luchtcirculatie. Zorg ervoor dat het apparaat tijdens gebruik niet in contact komt met gordijnen, wandbekleding, kleding, theedoeken of andere ontvlambare materialen.
- Gebruik het apparaat NIET als de stekker, het netsnoer of het apparaat zelf beschadigd is.
- Dit apparaat heeft een gepolarise