

MANUALE D'USO

FRULLATORE COMPATTO

IT

INSTRUCTION MANUAL

PERSONAL BLENDER

EN

MANUEL D'UTILISATION

MINI-BLENDER

FR

BEDIENUNGSHANDBUCH

KOMPAKT-STANDMIXER

DE

GEBRUIKSAANWIJZING

COMPACTE BLENDER

NL

MANUAL DE USO

BATIDORA COMPACTA

ES

MANUAL DE UTILIZAÇÃO

LIQUIDIFICADOR COMPACTO

PT

BRUKSANVISNING

KOMPAKT MIXER

SV

РУКОВОДСТВО ПО ЭКСПЛУАТАЦИИ

МИНИ БЛЕНДЕР

RU

BRUGERVEJLEDNING

KOMPAKT BLENDER

DA

INSTRUKCJA OBSŁUGI

KOMPAKTOWY BLENDER

PL

KÄYTTÖOPAS

KOMPAKTI TEHOSEKOITIN

FI

BRUKSANVISNING

KOMPAKT BLENDER

NO

دليل التعليمات

خلاط شخصي

AR

 smeg

Informazioni importanti per l'utente
Important information for the user
Informations importantes pour l'utilisateur
Wichtige Informationen für den Benutzer
Belangrijke informatie voor de gebruiker
Información importante para el usuario
Informações importantes para o utilizador
Viktig information för användaren
Важная информация для пользователя
Viktig information til brukeren
Ważne informacje dla użytkownika
Tärkeitä tietoja käyttäjälle
Viktig informasjon for brukere
معلومات هامة للمستخدم



Avvertenze / Recommendations / Avertissements / Hinweise / Waarschuwingen / Advertencias / Advertências / Varningar / Меры предосторожности / Advarsler / Ostrzeżenia / Varoitukset / Advarsler / تحذيرات



Descrizione / Description / Description / Beschreibung / Beschrijving / Descripción / Descrição / Beskrivning / Описание / Beskrivelse / Opis / Kuvaus / Beksrivelse / الوصف



Use / Use / Utilisation / Gebrauch / Gebruik / Uso / Utilização / Användning / Использование / Anvendelse / Użytkowanie / Käyttö / Bruk / الإستعمال



Pulizia e manutenzione / Cleaning and care / Nettoyage et entretien / Reinigung und Wartung / Reiniging en onderhoud / Limpeza y mantenimiento / Limpeza e manutenção / Rengöring och underhåll / Чистка и техническое обслуживание / Rengøring og vedligeholdelse / Czystczenie i konserwacja / Puhdistus ja hoito / Rengjøring og vedlikehold / التنظيف و الصيانة



Avvertenza di sicurezza / Safety instructions / Consignes de sécurité / Sicherheitshinweise / Veiligheidswaarschuwingen / Advertencia de seguridad / Advertências de segurança / Säkerhetsvarning / Предупреждение о безопасности / Turvallisuuteen liittyvät varoitukset / Sikkerhetsadvarsler / تحذير للسلامة



Informazione / Information / Information / Information / Informatie / Información / Informação / Information / Информация / Information / Informacja / Tietoja / Informasjon / معلومات



Suggerimento / Advice / Conseil / Empfehlungen / Aanbeveling / Sugerencia / Sugestões / Råd / Рекомендация / Forslag / Porada / Neuvo / Forslag / اقتراحات

Gentile Cliente, La ringraziamo vivamente per il Suo acquisto. I nostri prodotti sono unici perché uniscono una spiccata ricerca estetica alla progettazione tecnica innovativa. Essi sono coordinati con altri prodotti in gamma e possono costituire elementi d'arredo e di design. Augurandole di apprezzare appieno le funzionalità del Suo elettrodomestico, Le porgiamo i nostri più cordiali saluti.

Dear Customer, Thank you for purchasing one of our appliances. Our products are unique because they combine iconic style with innovative technical solutions. They match perfectly with other products in our range and work equally well as a standalone design objects in your kitchen. We hope you enjoy using your new appliance! Best regards.

Cher client, merci beaucoup pour votre achat. Nos produits sont uniques car ils combinent une forte recherche esthétique avec une conception technique innovante. Ils sont coordonnés avec d'autres produits de la gamme et peuvent constituer des éléments d'ameublement et de design. En espérant que vous pourrez apprécier pleinement votre nouvel appareil électroménager, nous vous adressons nos meilleures salutations.

Sehr geehrter Kunde, wir danken Ihnen herzlich für den Kauf. Unsere Produkte sind einzigartig, da sich in ihnen eine gewissenhafte Designforschung und eine innovative technische Planung vereinen. Sie sind mit anderen Produkten des Sortiments kombinierbar und stellen ausgefallene Einrichtungs- und Designgegenstände dar. Wir hoffen, dass Sie Ihr neues Haushaltsgerät voll und ganz schätzen werden und verbleiben mit freundlichen Grüßen.

Beste klant, hartelijk dank voor uw aankoop. Onze producten zijn uniek omdat ze esthetiek combineren met innovatief technisch ontwerp. De producten zijn uitstekend te combineren andere producten van het assortiment en kunnen worden gebruikt als meubel- en designelementen. We hopen dat u volop van uw nieuwe huishoudelijke apparaat zult genieten. Met vriendelijke groet

Estimado cliente, le damos las gracias por su compra. Nuestros productos son únicos porque combinan una notable búsqueda estética con un diseño técnico innovador. Se combinan con otros productos de la gama y se pueden utilizar como elementos de decoración y diseño. Le deseamos que pueda apreciar plenamente su nuevo electrodoméstico. Le enviamos nuestros saludos más cordiales.

Prezado cliente, Muito obrigado pela sua compra. Os nossos produtos são únicos porque combinam uma forte busca estética com um desenho técnico inovador. São coordenadas com outros produtos da linha e podem constituir elementos de decoração e design. Esperando que possa desfrutar totalmente das funcionalidades do seu eletrodoméstico, enviamos-lhe os nossos melhores cumprimentos.

Bästa kund, vi vill tacka dig för ditt köp. Våra produkter är unika eftersom de kombinerar ett estetiskt nytänkande med innovativ teknik. Våra produkter passar med de andra i samma serie och kan användas som föremål inom heminredningen för att ge en särskild känsla av stil i ditt hem. Vi hoppas att du till fullo kommer att uppskatta funktionerna hos din hushållsmaskin. Med bästa hälsningar.

Уважаемый покупатель! Благодарим Вас за покупку. Наши изделия уникальны, поскольку они сочетают в себе великолепный дизайн и передовые технические решения. Кроме того, они комбинируются с другими изделиями из этой линейки и могут стать стильными элементами интерьера и дизайна. Надеемся, что Вы в полной мере оцените функциональные возможности Вашего бытового прибора. С наилучшими пожеланиями.

Kære Kunde, mange tak for dit køb. Vores produkter er unikke, da de forener æstetisk research og innovativt teknisk design. De passer perfekt sammen med de andre produkter i serien, og kan stå som et enkeltstående møbel af design. Vi håber, at du vil værdsætte din hårde hvidevares funktionalitet, og sender de bedste hilsner.

Szanowny Kliencie, Dziękujemy za Twój zakup. Nasze produkty są wyjątkowe, ponieważ łączą intensywne badania estetyczne z innowacyjnym projektem technicznym. Są one skoordynowane z innymi produktami z asortymentu i mogą stanowić elementy wyposażenia i wystroju. Mamy nadzieję, że będą Państwo mogli w pełni korzystać z funkcjonalności tego urządzenia. Serdecznie pozdrawiamy.

Arvoisa Asiakas, kiitämme sinua hankintasi johdosta. Tuotteemme ovat ainutlaatuisia, koska niissä yhdistyvät esteettisyys ja innovatiivinen tekninen suunnittelu. Ne sopivat yhteen muiden valikoimaan kuuluvien tuotteiden kanssa toimien samalla sisustus- ja design-tuotteina. Toivomme, että voit nauttia täysin siemauksin kodinkoneesi toiminnoista. Sydämellisin terveisin.

Kjære kunde. Vi takker for at dere valgte å kjøpe et av våre produkter. Våre produkter er unike fordi de forener søken etter estetikk med en nyskapende teknisk design. De koordineres med andre produkter i vårt sortiment og kan ha funksjon som både møbel- og designvare. Vi håper du får fullt utbytte av ditt husholdningsapparat, og sender deg våre beste hilsener.

تحتفظ جهة التصنيع بحقوقها في إجراء أية تغييرات تراها ضرورية لتحسين منتجاتها دون إخطار مسبق. لذا، تعتبر الرسوم التوضيحية والأوصاف الواردة في هذا الدليل غير ملزمة ولكنها إرشادية فقط.

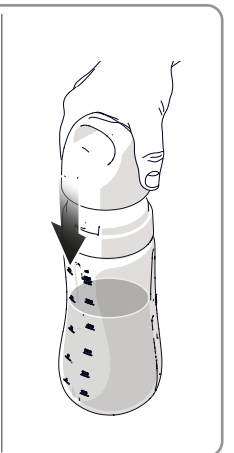
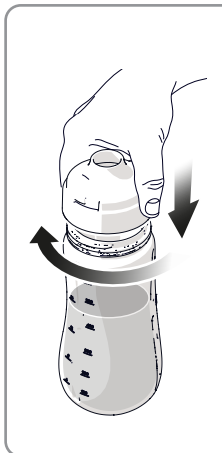
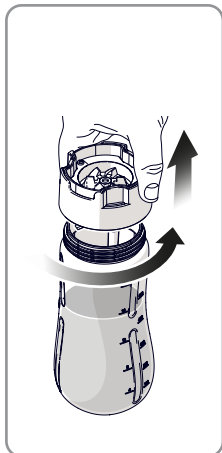
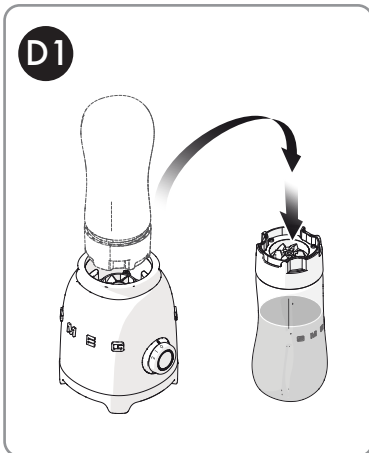
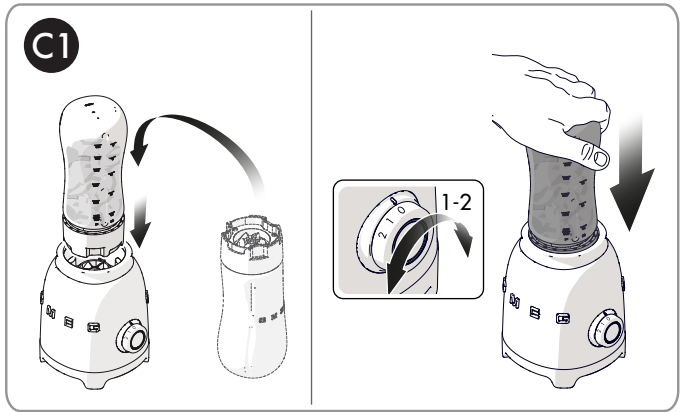
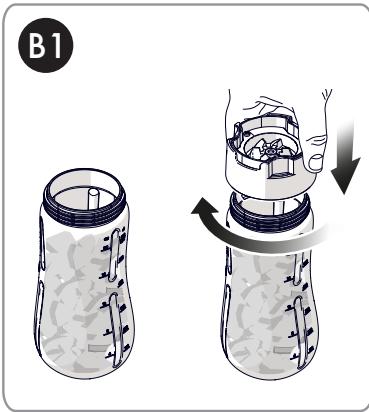
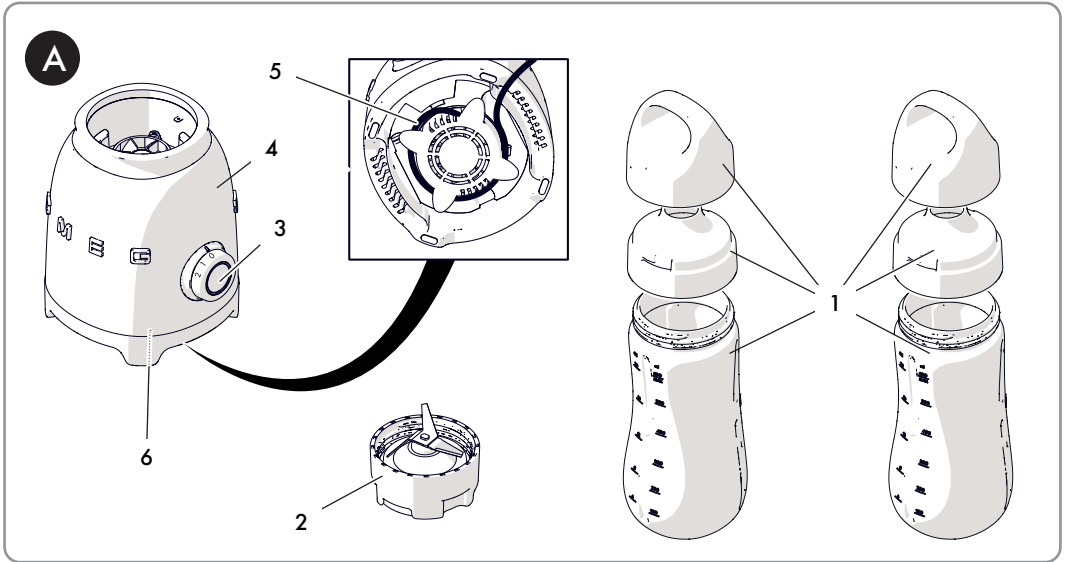



1 Avertissements

Ce manuel d'utilisation fait partie intégrante de l'appareil. Conservez-le en parfait état et à portée de main de l'utilisateur pendant tout le cycle de vie de l'appareil.

1.1 Usage prévu

- La non-observation des avertissements de sécurité et la lecture omise des instructions pour les utilisateurs peut entraîner une utilisation incorrecte de l'appareil et des blessures personnelles conséquentes.
- N'utilisez pas l'appareil pour des usages différents de ceux pour lesquels il a été conçu. L'appareil en combinaison avec les bouteilles peut être utilisé pour hacher, mélanger et émulsionner divers ingrédients pour la préparation de boissons, jus de fruits et smoothies.
- Cet appareil n'est pas conçu pour fonctionner avec des temporisateurs externes ou des systèmes de commande à distance.
- Utilisez l'appareil exclusivement à l'intérieur.
- L'appareil peut être utilisé dans des applications domestiques et similaires, telles que :
 - dans la zone cuisine pour le personnel de magasins, de bureaux et dans d'autres milieux de travail ;
 - dans les chambres d'hôtes et les gîtes ;
 - par les clients des hôtels, des motels et des résidences.
- D'autres utilisations, comme dans des restaurants, des bars et des cafés, sont incorrectes.

1.2 Avertissements généraux de sécurité

Suivez tous les avertissements de sécurité pour une utilisation sûre de l'appareil :

- Avant d'utiliser l'appareil, lisez attentivement ce manuel d'utilisation.
- Ne laissez pas l'appareil sans surveillance lorsqu'il est en fonction.
- N'utilisez pas l'appareil si le câble d'alimentation ou la fiche sont endommagés ou si l'appareil est tombé au sol ou s'il présente un dommage quelconque.
- Si le cordon d'alimentation électrique est endommagé, contactez le service d'assistance technique pour son remplacement.
- On a volontairement prévu un câble court pour éviter les accidents. N'utilisez pas de rallonge.
- Évitez que le câble d'alimentation ne se trouve au contact d'arêtes vives.
- Ne tirez pas le câble pour débrancher la fiche de la prise de courant.
- Ne positionnez pas l'appareil au-dessus ou à proximité de cuisinières à gaz ou électriques allumées, à l'intérieur d'un four ou à proximité de sources de chaleur.
- N'essayez jamais de réparer l'appareil seuls : en cas de panne, faites-le réparer exclusivement par un technicien qualifié.
- N'apportez pas de modifications à l'appareil.
- N'essayez jamais d'éteindre une flamme/incendie avec de l'eau : mettez l'appareil hors tension, retirez la fiche de la prise de courant et couvrez la flamme avec un couvercle ou une couverture ignifuge.
- Durant le fonctionnement, évitez le contact avec les parties en mouvement.



Avertissements

Éloignez les mains, les cheveux, les vêtements et les ustensiles des pièces en mouvement durant le fonctionnement pour éviter de vous blesser et/ou d'endommager l'appareil.

1.3 Avertissements pour cet appareil

- Faites très attention en manipulant et en vidant la bouteille ainsi que durant la phase de son nettoyage.
- Vérifiez que la bouteille et le groupe des lames respectif soient correctement fixés.
- Ne pas trop remplir la bouteille (maximum 600 ml).
- Les lames sont affûtées : danger de coupure ! Évitez de toucher les lames avec les mains.
- Soyez très prudent lors du montage et du démontage et lors du nettoyage du groupe des lames.
- N'utilisez pas le blender sans la bouteille.
- Éteignez l'appareil et débranchez-le du secteur avant de changer d'accessoire ou de toucher des pièces mobiles pendant son fonctionnement.
- Débranchez toujours l'appareil de l'alimentation quand il n'est pas en fonction, s'il est laissé sans surveillance ou en cas de panne.
- Débranchez toujours l'appareil de l'alimentation avant de monter et de démonter les composants.
- Débranchez toujours l'appareil de l'alimentation et laissez-le refroidir avant toutes les opérations de nettoyage.
- Vérifiez que la bouteille soit bien fixée au groupe des lames avant d'allumer l'appareil.
- N'utilisez pas le blender avec des parties ou des accessoires d'autres fabricants.
- Utilisez exclusivement des pièces de rechange originales du fabricant. L'utilisation de pièces de rechange non préconisées par le fabricant risque de provoquer des incendies, des électrocutions ou des dommages corporels.
- Posez le blender exclusivement sur des surfaces planes et sèches.
- N'utilisez pas le blender avec la bouteille vide.
- N'utilisez pas le blender pour y ranger les objets. La bouteille doit rester vide avant et après l'utilisation.
- Avant d'introduire des liquides chauds à l'intérieur de la bouteille, laissez-les refroidir à la température ambiante.
- N'utilisez pas de détergents agressifs ou des objets tranchants pour laver ou éliminer les résidus de la bouteille.
- L'utilisation de cet appareil est interdite à toute personne aux capacités physiques et mentales réduites, ou dépourvues d'expérience dans l'utilisation d'appareillages électriques, à moins qu'elles ne soient surveillées ou instruites par des personnes adultes et responsables pour leur sécurité.
- L'utilisation de cet appareil n'est pas autorisée pour les enfants. Gardez l'appareil et le câble d'alimentation hors de la portée des enfants.
- Les enfants doivent être surveillés pour s'assurer qu'ils ne jouent pas avec l'appareil.
- Les instructions pour le nettoyage correct de l'appareil sont reportées dans la section « 4 Nettoyage et entretien ».



1.4 Branchement de l'appareil

Assurez-vous que la tension et la fréquence du réseau électrique correspondent à celles indiquées sur la plaque de données au fond de l'appareil.

En cas d'incompatibilité entre la prise et la fiche de l'appareil, contactez le service d'assistance technique pour leur remplacement.

1.5 Responsabilité du fabricant

Le fabricant décline toute responsabilité en cas de dommages subis par les personnes et les biens, causés par :

- l'utilisation de l'appareil différente de celle prévue ;
- la lecture omise du manuel d'utilisation ;
- l'altération même d'une seule pièce de l'appareil ;
- l'utilisation de pièces détachées non originales ;
- la non-observation des avertissements de sécurité.



Conservez ces instructions soigneusement. Si l'appareil est cédé à d'autres personnes, remettez-leur également ces instructions d'utilisation.

Ces instructions peuvent être téléchargées depuis le site Internet Smeg « www.smeg.com ».

1.6 Élimination



Cet appareil doit être éliminé séparément des autres déchets (Directive 2012/19/EU).

- Cet appareil ne contient pas de substances dont la quantité est jugée dangereuse pour la santé et l'environnement, conformément aux directives européennes en vigueur.
- Les anciens appareils électriques ne doivent pas être éliminés avec les déchets domestiques ! Dans le respect de la législation en vigueur, les appareils électriques arrivés au terme de leur vie utile doivent être confiés aux centres de collecte sélective des déchets électriques et électroniques. Pour de plus amples informations, contactez les autorités locales ou les préposés des centres de collecte sélective.
- Confiez les matériaux de l'emballage aux centres de collecte sélective.



Description

2 Description du produit (Fig. A)

- 1) 2 bouteilles de 600 ml avec bouchon et couvercle
- 2) Groupe des lames de bouteille
- 3) Manette de commande
- 4) Base moteur
- 5) Compartiment enrouleur
- 6) Plaque d'identification

2.1 Plaque d'identification

La plaque d'identification contient les données techniques, le numéro de série et le marquage. N'enlevez jamais la plaque d'identification.

2.2 Description des pièces

2 bouteilles de 600 ml avec bouchon avec bec et couvercle

Bouteilles en Tritan™ Renew sans BPA avec bouchon avec bec et couvercle avec joint en silicone.

Groupe des lames de bouteille

Le groupe des lames en acier inox permet de préparer des purées de fruits, des milkshakes, des cocktails, etc.



Lames affûtées

Danger de coupure

- Évitez de toucher les lames avec les mains.



Les accessoires susceptibles de se trouver au contact des aliments sont construits avec des matériaux conformes aux prescriptions des lois en vigueur.

3 Utilisation



Danger d'électrocution :

- Branchez la fiche sur une prise de courant conforme et munie d'une mise à la terre.
- N'altérez pas la mise à la terre.
- N'utilisez pas d'adaptateur.
- N'utilisez pas de rallonge.
- La non-observation de ces avertissements peut provoquer un incendie, une électrocution voire la mort.

3.1 Avant la première utilisation

- Enlevez les éventuelles étiquettes et autocollants du blender et nettoyez la base moteur avec un chiffon humide.
- Démontez la bouteille du blender.
- Lavez et séchez soigneusement (voir la section « 4 Nettoyage et entretien »).



Danger de démarrage accidentel :

Assurez-vous que le blender est débranché de la prise de courant avant de monter la bouteille.



3.2 Mode d'emploi de la bouteille (Fig. B1-C1-D1)

- Introduisez les ingrédients dans la bouteille (1) en veillant à ne pas dépasser la capacité maximale (600 ml) (Fig. B1).



Avant d'introduire des liquides chauds à l'intérieur de la bouteille, laissez-les refroidir à la température ambiante.



Pour de meilleurs résultats, il est suggéré de :

- insérez d'abord les ingrédients durs, puis les mous et enfin les liquides ;
- vérifiez que les ingrédients durs aient une taille maximale de 1 cm x 1 cm ;
- la partie liquide doit être d'au moins 50 % de la partie solide ;
- il est possible d'insérer au maximum 4 glaçons (d'environ 15 g chacun), en combinaison avec des ingrédients liquides et JAMAIS à sec.

- Fixez le support des lames (2) sur la bouteille, en le tournant dans le sens des aiguilles d'une montre. Assurez-vous qu'il soit bien serré (Fig. B1).



Attention

- Portez une attention particulière aux lames et aux inserts affûtés.

- Posez la base du blender sur une surface plane et horizontale. Connectez-le à la prise de courant.
- Retournez la bouteille (1) et placez-la sur la base moteur (4) (Fig. C1).

- Sélectionnez la vitesse souhaitée sur 1 ou 2 à l'aide de la manette de commande (3) selon le résultat souhaité (Fig. C1).
- Appuyez doucement sur la bouteille (1) pour actionner l'appareil. L'anneau DEL restera allumé en continu jusqu'à ce que la bouteille soit relâchée (Fig. C1).
- Pour arrêter le fonctionnement, relâchez la bouteille (1). Le produit s'arrête et la DEL s'éteint.



Le blender ne fonctionne pas si la bouteille n'est pas positionnée correctement.



Attention

- Ne secouez pas la bouteille durant le fonctionnement.



Important

- Le blender peut être utilisé pendant un maximum de 60 secondes. Respectez une pause de 60 secondes avant de commencer une autre préparation.



Attention

- Si le moteur se bloque, éteignez immédiatement le blender, débranchez-le de l'alimentation électrique et laissez-le refroidir pendant au moins 10 minutes.



Utilisation

- En fin de mélange, et lorsque les lames ont arrêté de tourner, tournez la manette de commande (3) sur « 0 ».
- Retirez la bouteille (1) de la base moteur (4) et retournez-la. Tournez le groupe des lames (2) dans le sens inverse des aiguilles d'une montre pour le retirer (Fig. D1).
- Vissez le bouchon sur la bouteille et insérez le couvercle (Fig. D1).



Blocage de sécurité

Le blender est muni d'un blocage de sécurité qui éteint automatiquement ce dernier lorsque vous enlevez la bouteille. Il dispose également d'un dispositif de protection du moteur qui intervient en cas de surchauffe.

3.3 Conseils et suggestions généraux

- Retirez les éléments durs éventuels de la nourriture à mixer (par ex. trognons ou noyaux des fruits, os de la viande et similaires).
- Ne laissez pas les résidus d'aliments sécher trop longtemps à l'intérieur de la bouteille et sur le groupe des lames, car il pourrait être très difficile de les éliminer. Nous recommandons donc de tout nettoyer immédiatement après utilisation (voir la section « 4 Nettoyage et entretien »).
- Certains aliments, comme les carottes, peuvent tacher la bouteille. Nous recommandons par conséquent de tout nettoyer immédiatement après utilisation (voir la section « 4 Nettoyage et entretien »).



4 Nettoyage et entretien



Utilisation impropre. Risque de dommages aux surfaces :

- N'utilisez pas de jets de vapeur pour nettoyer l'appareil.
- N'utilisez pas de produits de nettoyage à base de chlore, d'ammoniaque ou d'eau de Javel sur les parties traitées en surface avec des finitions métalliques (ex. anodisations, nickelages, chromages).
- N'utilisez pas de détergents abrasifs ou corrosifs (ex. produits en poudre, détachants et éponges métalliques).
- N'utilisez pas de matériaux rêches, abrasifs, ou de racloirs métalliques tranchants.

4.1 Nettoyage de la base du moteur

Pour une bonne conservation des surfaces externes, nettoyez-les régulièrement après chaque utilisation, après les avoir laissées refroidir. Nettoyez avec un chiffon doux et humide et un détergent neutre.

4.2 Nettoyage des composants

Pour faciliter le nettoyage, il est recommandé de nettoyer les composants immédiatement après utilisation.

- Tous les composants sont lavables au lave-vaisselle, à l'exception du groupe des lames de la bouteille (2).
- Sinon, vous pouvez laver tous les composants à la main, avec de l'eau chaude et un détergent neutre.
- Essuyez soigneusement les différents composants avant de les ranger.

Quoi faire si...

Quoi faire si...

Problème	Cause	Solution
Le moteur ne démarre pas.	Le moteur a surchauffé.	Débranchez du secteur et laissez refroidir le moteur.
	La fiche n'est pas correctement branchée sur la prise.	Branchez la fiche à la prise de courant. N'utilisez ni d'adaptateurs ni de rallonges. Contrôlez que l'interrupteur général est activé.
	Le câble est défectueux.	Demandez à un centre d'assistance agréé de procéder au remplacement du câble.
	Absence de courant électrique.	Contrôlez que l'interrupteur général est activé.
	La bouteille n'est pas correctement vissée.	Vérifiez le positionnement de la bouteille.
Le blender vibre.	Le moteur est en position zéro.	Sélectionnez l'une des deux vitesses.
	Le blender n'est pas posé sur un plan stable.	Posez le blender sur une surface stable et plane.
	Les pieds antidérapants en caoutchouc sont usés.	Demandez à un Centre d'Assistance agréé de procéder au remplacement.
	Une vitesse trop élevée a été sélectionnée ou bien le contenu est excessif.	Réglez sur une vitesse inférieure et contrôlez que la bouteille ne soit pas excessivement remplie.

Quoi faire si...

Problème	Cause	Solution
Le blender s'arrête durant le fonctionnement et la DEL blanche clignote.	Les lames pourraient s'être coincées.	Débranchez la fiche et libérez les lames en utilisant une spatule.



Si le problème n'a pas été résolu ou en présence d'autres types de pannes, contactez le service d'assistance le plus proche.

Il costruttore si riserva di apportare senza preavviso tutte le modifiche che riterrà utili al miglioramento dei propri prodotti. Le illustrazioni e le descrizioni contenute in questo manuale non sono quindi impegnative ed hanno solo valore indicativo.

The manufacturer reserves the right to make any changes deemed necessary for the improvement of its products without prior notice. The illustrations and descriptions contained in this manual are therefore not binding and are merely indicative.

Le fabricant se réserve la faculté d'apporter, sans préavis, toutes les modifications qu'il jugera utiles pour l'amélioration de ses produits. Les illustrations et les descriptions figurant dans ce manuel ne sont pas contraignantes et n'ont qu'une valeur indicative.

Der Hersteller behält sich vor, ohne vorherige Benachrichtigung alle Änderungen vorzunehmen, die er zur Verbesserung seiner Produkte für nützlich erachtet. Die in diesem Handbuch enthaltenen Illustrationen und Beschreibungen sind daher unverbindlich und dienen nur zur Veranschaulichung.

De fabrikant behoudt zich het recht voor zonder waarschuwing alle wijzigingen aan te brengen die hij nodig acht om zijn producten te verbeteren. De afbeeldingen en de beschrijvingen die aanwezig zijn in deze handleiding zijn niet bindend, en hebben enkel een aanduidende waarde.

El fabricante se reserva el derecho a aportar sin aviso previo todas las modificaciones que considere útiles para la mejora de sus propios productos. Las ilustraciones y las descripciones contenidas en este manual no son vinculantes y tienen solo valor indicativo.

O fabricante reserva-se o direito de efetuar, sem aviso prévio, qualquer modificação que vise o melhoramento dos respetivos produtos. As ilustrações e descrições contidas neste manual não são, por isso, vinculativas e possuem apenas valor indicativo.

Tillverkaren förbehåller sig rätten att genomföra alla de ändringar som anses nödvändiga för att förbättra de egna produkterna utan att meddela detta i förväg. De illustrationer och beskrivningar som finns i aktuell manual är därmed inte bindande utan endast indikativa.

Для улучшения выпускаемой продукции изготовитель оставляет за собой право вносить без предварительного предупреждения любые изменения, которые он сочтет целесообразными. Рисунки и описания, содержащиеся в данном руководстве, не являются обязывающими и носят ознакомительный характер.

Fabrikanten forbeholder sig retten til, uden varsel, at udføre alle de ændringer, der vurderes nyttige for at forbedre egne produkter. Tegningerne og beskrivelserne i denne manual er derfor kun vejledende og ikke bindende.

Producent zastrzega sobie prawo do nanoszenia, bez uprzedniego powiadomienia, wszelkich zmian, które uzna za stosowne w celu ulepszenia swoich produktów. Rysunki i opisy zawarte w niniejszej instrukcji nie są zobowiązujące i mają jedynie charakter orientacyjny.

Valmistaja pidättää itsellään oikeuden tehdä ohjeisiin mielestään tarpeellisia muutoksia ilman ennakkoilmoitusta. Tässä oppaassa olevat kuvat ja piirrookset eivät näin ollen ole sitovia, vaan ne annetaan vain viitteellisessä mielessä.

Produzenten forbeholder seg rett til å foreta endringer på sine produkter grunnet tekniske fremskritt, uten forutgående varsel. Illustrasjonene og beskrivelsene i denne bruksanvisningen er derfor ikke bindende og skal kun betraktes som retningsgivende.

عملينا العزيز، شكرا لك على شراء أحد أجهزتنا. تعد منتجاتنا فريدة لأنها تجمع بين الأسلوب المميز والحلول التقنية المبتكرة. وهي تتناسب تماما مع المنتجات الأخرى في مجموعتنا وتعمل بنفس القدر كتصميمات قائمة بذاتها في مطبخك. نأمل أن تستمتع باستخدام هذا الجهاز الجديد! وتفضلوا بقبول وافر الاحترام والتقدير.