

ducasa

Radiateurs thermiques

DUCAVERRE / DUCACERAM

Instructions de montage et de fonctionnement

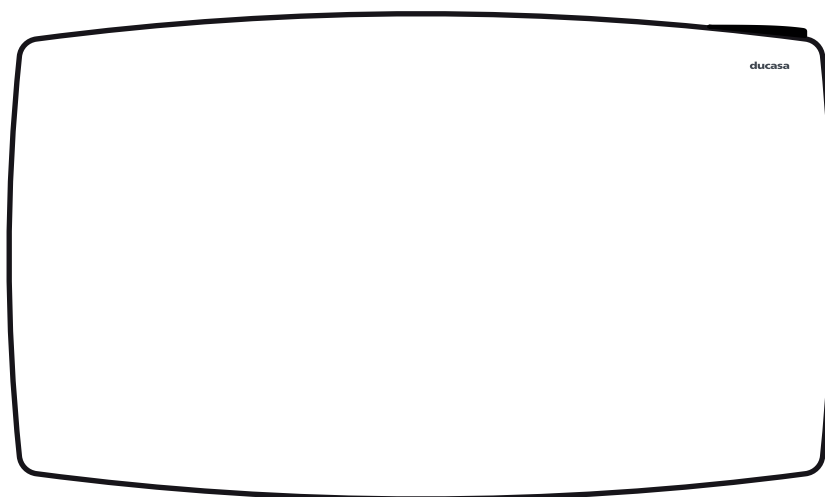

Modèles
**VITRO
THIN MINERAL**

AVERTISSEMENT AVANT D' UTILISER CE PRODUIT:

Lisez attentivement les instructions, les recommandations d' installation, d' usage et de sécurité. Gardez cette notice en cas de consultation ultérieure. Il est vivement recommandé de faire installer cet appareil par un professionnel en électricité, et habilité pour la manipulation de ce produit. L'installation devra répondre à des normes strictes et en vigueur dans votre pays ; notamment en matière d' emplacement, de montage et de sécurité du réseau électrique dans votre habitat.

Aucune réclamation ne sera prise en compte, et aucune prise en charge de la garantie auprès du fabricant ne le sera en cas de non-respect des normes en vigueur, de mauvaise installation ou de mauvaise utilisation de l'appareil. Le fabricant décline toute responsabilité en cas d'accident suite à une mauvaise utilisation de ce produit.

INSTRUCTIONS POUR L'UTILISATEUR

Généralités

Nous vous remercions d'avoir acheté un radiateur DUCASA. Il a été fabriqué selon un processus très moderne de production en série. Il se distingue en particulier par son élégance, la facilité de son utilisation, sa grande puissance de chauffe et sa sécurité d'utilisation.

Il a été conçu et fabriqué conformément aux exigences en matière d'appareils domestiques selon les normes EN 60335- 1 et EN 60335-2-30.

Ce radiateur est un appareil qui utilise le courant électrique, le transforme en chaleur qu'il transmet ensuite à la pièce, selon le besoin.

Dimensionné correctement, il dégage de la chaleur en quantité suffisante et de manière constante pour chauffer la pièce où il se trouve. Une habitation bien isolée représente naturellement un avantage et vous aide à économiser de l'énergie.

En matière de chauffage, le confort est maximisé avec un radiateur efficace de par son excellente régulation. La régulation doit se faire de manière à ce que l'utilisateur ressente une chaleur continue, sans différences notables de température. Ceci est obtenu grâce aux thermostats de dernière génération. En plus du confort, on obtient une forte économie d'Energie puisque la température est maintenue constante.

La surface de l'émetteur DUCASA étant chaude, aucun objet inflammable ne doit être posé au-dessus ou sur l'appareil. Ne pas utiliser le radiateur pour sécher du linge. Il ne faut donc mettre ni vêtements, ni serviettes, ni magazines, sprays, substances volatiles ni d'objets similaires à une distance inférieure à 25 cm du radiateur.

Si l'appareil n'est pas utilisé pendant une longue période, il convient de le protéger contre l'accumulation excessive de saleté et de poussière.

Ne pas monter l'appareil juste au-dessous d'une prise de courant murale..

L'appareil ne doit jamais être utilisé là où il y a un risque d'éclaboussures d'eau, par exemple près de la baignoire, de la douche, d'une piscine, etc.

Installez le radiateur de manière à ce que personne ne puisse toucher, directement ou indirectement, les boutons de commande depuis la baignoire, la douche, etc.

Ne pas tirer sur le câble électrique et ne pas utiliser le câble pour suspendre l'appareil ni le transporter. Ne pas faire passer le câble électrique au-dessus de sources de chaleur ou d'une flamme. Vérifiez périodiquement si le câble de branchement au réseau électrique est en bon état. Si ce n'est pas le cas, vous ne devez pas brancher l'appareil (vérifier ce point avant la mise en service) et il faudra changer le câble de branchement au réseau. Si le câble électrique est endommagé, seul un centre agréé peut le changer, ceci afin d'éviter un risque d'électrocution.

Les instructions de fonctionnement font partie de l'appareil et doivent être soigneusement gardées. Si l'appareil change de propriétaire, les instructions doivent être remises au nouveau propriétaire.

Cet appareil n'a pas été conçu pour être utilisé par des personnes (enfants compris) aux capacités physiques, sensorielles ou mentales réduites ou n'ayant pas l'expérience ou les connaissances suffisantes, sauf si elles sont supervisées ou si une personne responsable

de leur sécurité leur a donné des instructions relatives à l'utilisation de l'appareil.

Les enfants doivent être surveillés pour garantir qu'ils ne jouent pas avec l'appareil.

Les enfants de moins de 3 ans doivent rester hors d'atteinte de l'appareil, sauf s'ils sont surveillés en permanence.

Les enfants dès 3 ans et âgés de moins de 8 ans peuvent allumer / éteindre l'appareil lorsque celui-ci a été mis en position de fonctionnement normal prévu et qu'ils sont surveillés ou qu'ils ont reçu des instructions relatives à l'utilisation de l'appareil d'une manière sûre et comprennent les risques de l'appareil. Les enfants dès 3 ans et âgés de moins de 8 ans ne doivent pas brancher, ni régler ni nettoyer l'appareil ni réaliser des opérations de maintenance.



AVERTISSEMENT : Pour éviter la surchauffe, ne pas couvrir cet appareil.

Le symbole « **NE PAS COUVRIR** » sert de rappel à l'utilisateur. Il faut permettre que l'air entre librement en contact avec toutes les surfaces de l'appareil.

Tableau ecoDesign

modèle: DUCAVERRE / DUCACERAM	750	1200	1600
Puissance thermique			
Puissance thermique nominale (P_{nom})	0.75kW	1.2kW	1.6kW
Puissance thermique maximale continue ($P_{max,c}$)	0.75kW	1.2kW	1.6kW
Consommation d'électricité auxiliaire			
À la puissance thermique nominale (eI_{max})	0.0008 kW	0.0008 kW	0.0008 kW
À la puissance thermique minimale (eI_{min})	0.0008 kW	0.0008 kW	0.0008 kW
En mode veille (eI_{SB})	0.0008 kW	0.0008 kW	0.0008 kW
Type de contrôle de la puissance thermique/de la température de la pièce	Contrôle électronique de la température de la pièce et programmateur hebdomadaire.		
Autres options de contrôle:	Contrôle de la température de la pièce, avec détecteur de fenêtre ouverte. Contrôle adaptatif de l'activation. Option contrôle à distance.		
Ducasa Clima S.A. Bureau centrale: Ctra. de l'Hospitalet, 11, Nave 3, 08940 Cornellà de Llobregat, Barcelona, Espagne Email: info@ducasa.com			

2. CARACTÉRISTIQUES TECHNIQUES

MODÈLE	DUCAVERRE / DUCACERAM 750	DUCAVERRE / DUCACERAM 1200	DUCAVERRE / DUCACERAM 1600
Puissance (w)	750	1200	1600
Tension nominale	230V /1Ph /50Hz		
Dimension LxHxE (mm.)	670x500x110	840x500x110	1000x500x110

3. INSTRUCTIONS POUR L'INSTALLATEUR

ALIMENTATION ELECTRIQUE

L'appareil doit être connecté exclusivement à un courant alternatif. La tension doit être identique à celle spécifiée sur la plaque de caractéristiques techniques.

Selon les instructions, le circuit électrique doit pouvoir être parfaitement isolé, (sous barettes, ou gaines), par un interrupteur omnipolaire, avec une distance minimum de 3 mm.

L'appareil dispose d'un interrupteur situé à l'arrière pour la connexion et déconnexion au réseau. Quand l'interrupteur est dans la position I (ON), l'appareil est branché au réseau.

RACCORDEMENT ÉLECTRIQUE

- L = Phase → Couleur marron
- N = Neutre → Couleur bleu

EMPLACEMENT

L' emplacement idéal consiste à situer l'émetteur DUCAVERRE / MINERAL le plus près possible des secteurs froids comme les fenêtres ou les portes. Il n' est pas recommandé de l' installer sans que le mur soit isolé, du moins la partie où sera posé l' appareil.

Dans les salles de bain et selon les règles, les appareils seront posés loin des sources d'eau.

L'appareil ne sera en aucun cas installé sous une prise de courant.

Au moment du choix de l'emplacement du radiateur, les distances minimales seront respectées selon le croquis de montage illustré dans le chapitre d'instruction de montage.

INSTRUCTION DE MONTAGE

Toutes les manipulations et installations décrites doivent être réalisées par un installateur qualifié, en suivant les normes imposées.

La distance minimum qu'il faut laisser est de 150 mm entre le sol et les murs. Voir cotes et espace de sécurité dans la figure 1.

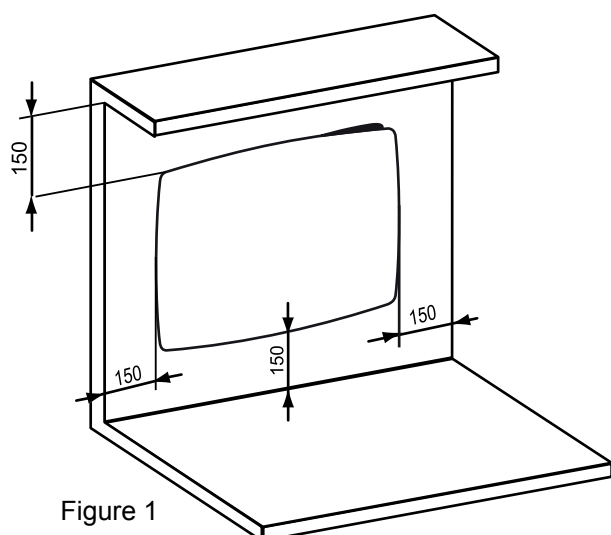
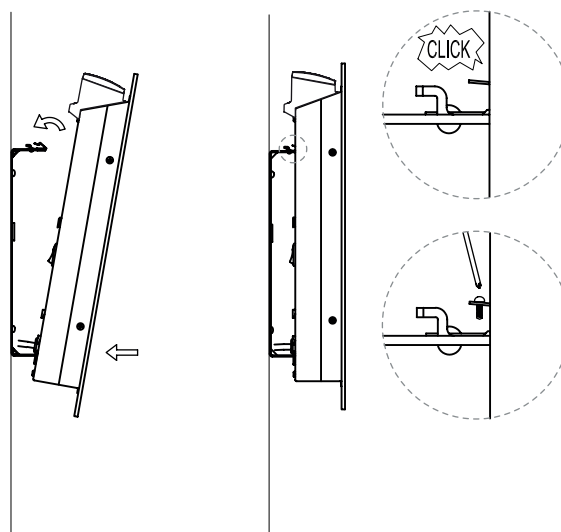

Figure 1



Montage du radiateur Ducasa DUCAVERRE / Mineral

Pour fixer l'appareil sur un mur, il est nécessaire de fixer d'abord les supports livrés avec le radiateur. Démontez le support fixé à l'arrière de l'appareil. Pour cela, appuyez sur les deux clips supérieurs du support jusqu'à le sortir de son logement en le basculant vers le bas, (figure 2).

Poser le support en « H » contre le mur et au sol (figure 3) de manière à tracer et pointer des repères pour le perçage.

- 1.- Poser le support en « H » appuyé sur le sol et marquer les trous supérieurs (figure 3a) Cette marque donnera la hauteur pour les vis inférieures.
- 2.- fixer les vis inférieures dans l'œillet inférieur du support et percer sur le supérieur (figure 3b) pour accrocher sur cet emplacement les vis supérieures.

Avec cette configuration, le radiateur DUCAVERRE / MINERAL restera situé à une hauteur depuis le sol jusqu'au bas de l'appareil de 205 mm.

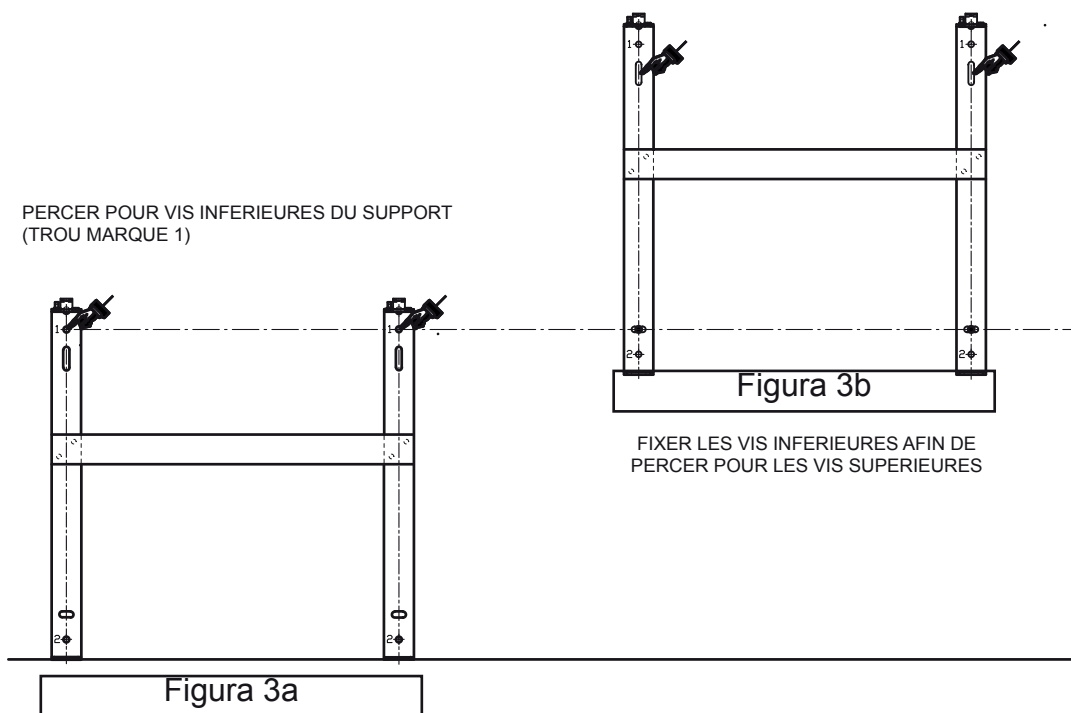

4. FONCTIONNEMENT

Le contrôle est composé de quatre boutons-poussoirs et un écran.

Programmation horaire : Indicateurs du mode de fonctionnement sélectionné dans la programmation.

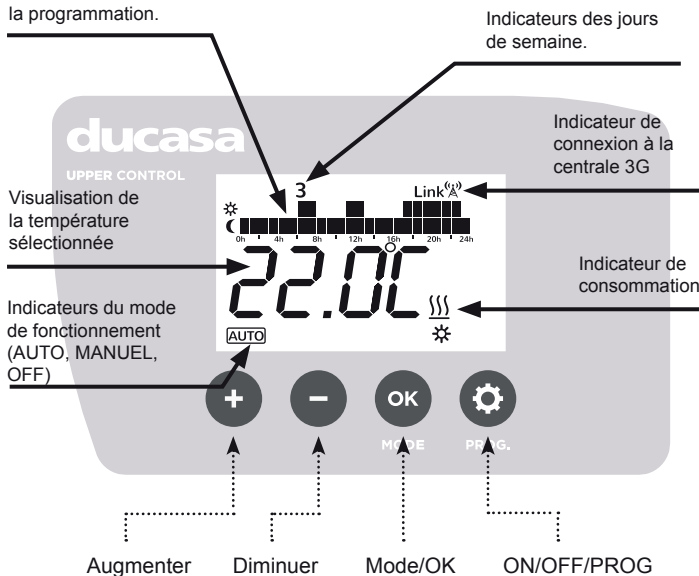

Mise en marche :

Pour mettre en marche le radiateur, mettez l'interrupteur, situé à droite, sur la position « enfoncée ».

Après 3 secondes, l'écran s'allume et le radiateur est prêt à fonctionner.

Arrêt complet du radiateur :

Pour arrêter le radiateur, mettez l'interrupteur, situé à droite, sur la position « relâchée ». L'écran s'éteint complètement.

Fonction Stand-by ou Repos « OFF » :

Au lieu d'utiliser l'interrupteur pour allumer et éteindre le radiateur, utiliser la fonction Stand-by (repos). Vous garderez les programmations et les horaires enregistrés.

Mode d'attente

Pour mettre le radiateur en mode Stand-by (Repos), appuyez sur la touche MODE jusqu'à sélectionner **OFF** et visualiser l'écran suivant :



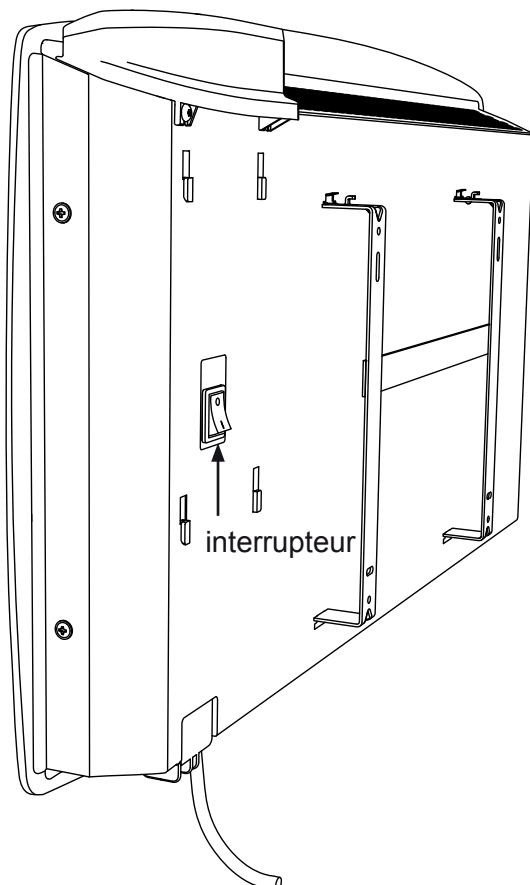
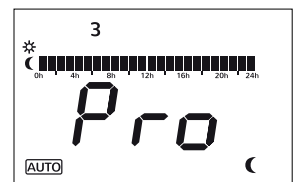

Mise en marche de l'émetteur thermique

Pour mettre en marche le radiateur, appuyez sur la touche MODE jusqu'à sélectionner le mode **AUTO** ou **☞** (manuel) et visualiser les écrans suivants :



Programmation

Pour faciliter la lecture des données, l'écran dispose d'une lumière qui s'allume en appuyant sur un bouton et qui reste allumée pendant environ 10 secondes après la dernière pression.

Quand le radiateur est en marche, si la température ambiante est inférieure à la température sélectionnée le symbole  s'affichera à droite de l'écran pour indiquer que le radiateur consomme du courant. Quand la température est affichée sur l'écran mais pas le symbole , cela indique que l'appareil fonctionne mais qu'il ne consomme pas de courant parce que la température ambiante est supérieure à la température sélectionnée sur le radiateur.

Sur les écrans suivants sont affichés les modes OFF, Auto et Manuel. Pour passer d'un mode à l'autre, utilisez la touche OK/Mode.

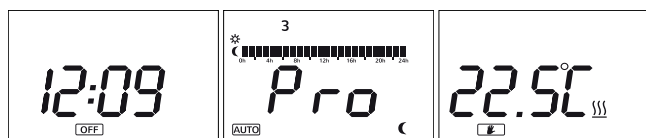

Dans le mode Auto, on peut augmenter ou diminuer la température avec les touches +/- et le changement sera maintenu jusqu'au prochain changement de programmation ou de jour.

Dans le mode manuel, utilisez les touches +/- pour changer la température de consigne.

Changement de températures de consigne

Le température de consignes ne concernent que le mode Automatique.

Pour changer ces températures de consigne, appuyez sur la touche **CONFIG** de n'importe quel écran. L'écran suivant s'affichera :



Sur la fenêtre précédente, l'icône  de température de consigne clignotera. Appuyez sur la touche **OK** pour sélectionner.

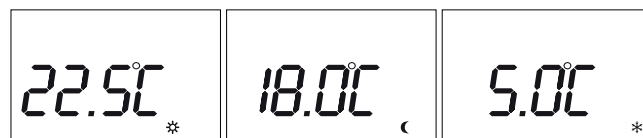

En appuyant sur OK, les écrans des différentes températures de consigne changent : Confort, Eco et Antigel, utiliser les boutons +/- pour changer la valeur et le bouton CONFIG pour confirmer et quitter.

Changement de programmation et d'heure

Pour effectuer le changement de programmation, appuyez pendant 3 secondes sur la touche CONFIG/PROG. L'écran suivant s'affichera :

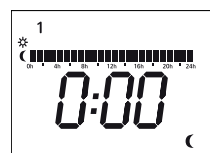

La programmation commence par lundi 00 : 00 et avance progressivement. Pour changer la température, utilisez le bouton **OK** et la température passera par confort, éco et antigel, puis une fois sélectionnée avancez avec la touche + et reculez avec la touche -. Une fois tous les jours établis, on passe à la configuration jour/heure. Il est possible de quitter la programmation à tout moment en appuyant sur la touche **CONFIG**, auquel cas on accède également à la configuration jour/heure.

Pour sélectionner le jour, utilisez les touches +/- et pour confirmer appuyez sur **OK**. La touche **CONFIG** permet de quitter le réglage. Après la sélection du jour, on passe à celle de l'heure et des minutes, les réglages étant réalisés de la même manière que pour les jours.

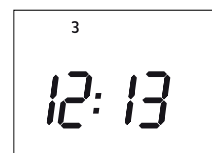

Si le dispositif est relié à une centrale, le réglage de l'heure est annulé et l'heure est configurée par la centrale de manière automatique.

Liaison

Pour relier le radiateur à une centrale, il faut d'abord activer le mode de recherche de cette dernière. Ensuite, appuyez sur la touche CONFIG.

Utilisez les touches + ou – jusqu'à ce que l'icône RF clignote. Appuyez sur OK.

À ce moment-là, l'icône Link doit apparaître en haut à droite, à côté de celui d'une antenne.

Un autre moyen de procéder à la liaison, c'est **d'appuyer pendant 3 secondes sur la touche**

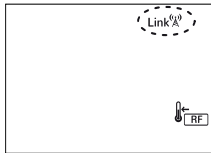

OK lorsqu'on se trouve sur l'un des modes principaux (OFF, AUTO, MANUEL).

Si l'émetteur a été relié à la centrale et qu'il n'y a pas de communication avec celle-ci, l'icône « Link » disparaît et l'antenne (A) commence à clignoter.

Blocage de clavier

Pour bloquer le clavier, appuyez sur les touches + et – pendant plus de 3 secondes depuis n'importe quel mode (OFF/AUTO/MANUEL).

« Lock » s'affichera sur l'écran. Le fait d'appuyer sur une touche du clavier n'aura aucun effet et « Lock » sera affiché sur l'écran.



Pour débloquer le clavier, appuyez de nouveau sur les touches + et – pendant quelques secondes.

L'état de blocage du clavier n'empêche pas de recevoir des données émises à distance.

Réglages avancés

Pour entrer dans le mode de réglages avancés, appuyez sur CONFIG dans les modes normaux (OFF, AUTO, MANUEL). L'écran suivant s'affichera :

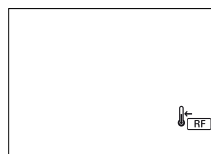

Ensuite, réappuyez sur le bouton CONFIG pendant 5 secondes. C1 s'affichera sur l'écran.

Pour changer de mode avancé, utilisez les touches +/- . Choisissez le mode avec la touche OK. Quitter CONFIG.

Les modes avancés sont :

1. C1-> Réglage de °F ou °C
2. C2-> Réglage du type de contrôle
3. C3-> Réglage d'offset de la sonde
4. C4-> Version du firmware
5. C5-> Détection fenêtre ouverte
6. C6-> Eco - Start

Degrés Fahrenheit ou Celsius (C1)

L'écran affichera °C ou °F selon la sélection effectuée, et pour changer utilisez les touches +/- . Confirmez avec OK.

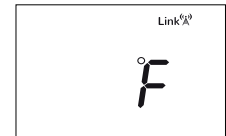
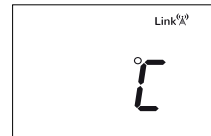

Réglage du type de contrôle (C2)

On accède au mode de réglage de contrôle, et le type de contrôle actuellement utilisé est affiché. Il existe 4 types de contrôle PID, Hystérésis de 0,25°C, Hystérésis de 0,35°C, Hystérésis de 0,50°C et Hystérésis de 0,75°C.

Pour changer de type de contrôle, appuyez sur +/- . Confirmez avec OK.

Les écrans affichés sont les suivants :

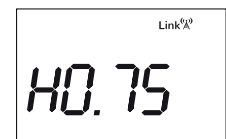

Offset de la sonde (C3)

Une fois dans ce mode, l'écran affiche en alternance le réglage d'offset et la température mesurée une fois l'offset pris en compte. Les touches +/- permettent de changer l'offset et OK de confirmer.

Un offset peut être réglé jusqu'à +/-3°C.



Version du firmware (C4)

La version du firmware installée dans l'électronique



Détection de fenêtre ouverte (C5)

Afin de faire des économies d'énergie, si une fenêtre s'ouvre et provoque une baisse soudaine de la température, le radiateur s'arrêtera de chauffer.

Par défaut, cette fonction est désactivée. Pour changer l'état de la fonction, appuyez sur le bouton +, - puis appuyez sur OK pour confirmer.

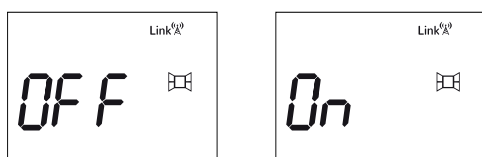

Cette fonction détecte une baisse de température de 0,6°C toutes les minutes sur une période de 4 minutes.

Si le radiateur était en chauffe, il se déconnecte pendant 30 minutes et affiche l'icône de « fenêtre ouverte » sur l'écran.

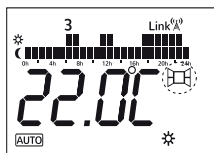

Le radiateur de reprendra son mode de chauffe normal dans chacune de ces situations:

- Après 30 minutes
- Augmentation de 0.2°C par minute à partir du point de température réglé sur l'appareil.
- Si vous Appuyez sur n'importe quelle touche du radiateur.

ECO - START (C6)

Lorsque cette fonction est activée, le radiateur anticipera l'heure à laquelle il doit s'allumer pour atteindre la température ambiante requise à une heure programmée.

L'appareil de chauffage contrôlera la température ambiante sur une période de 10 jours pour déterminer la vitesse à laquelle la pièce atteint la température. Le radiateur utilisera ensuite cette information pour commencer la chauffe au bon moment.

En atteignant la température requise à l'heure fixée et pas avant, la consommation d'énergie et donc les coûts de consommation électrique sont réduits.

Par défaut, cette fonction est désactivée.

Pour changer l'état de la fonction, appuyez sur le bouton +, - puis appuyez sur OK pour confirmer.

Si cette fonction est active, elle sera affichée  sur l'écran du programme.

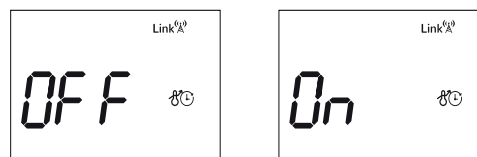

Cette fonction ne peut être utilisée en mode MANUEL, mais uniquement en mode PROGRAMMATION.

Si le chauffage est réinitialisé, toutes les données Eco-Start enregistrées seront effacées.

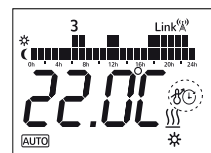

Remise à zéro de l'appareil

La REMISE À ZÉRO de l'appareil renvoie tous les paramètres à leur valeur par défaut et, le cas échéant, efface le dispositif du réseau RF (liaison effacée). Pour activer REMISE À ZÉRO, appuyez sur **OK** et sur la touche **CONFIG** pendant 10 secondes. La fenêtre suivante s'affichera:

Pour confirmer la REMISE À ZÉRO, ré-appuyez sur **OK**, et pour annuler la remise à zéro appuyez sur n'importe quelle autre touche.

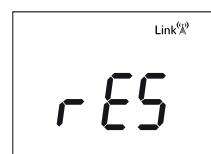

Valeurs par défaut

- Mode de fonctionnement : OFF
- Temp. confort : 19°C
- Temp. éco : 17°C
- Temp. Hors gel : 5°C
- Temp. mode manuel : 19°C
- Offset de la sonde : 0°C
- Aucun réseau RF associé
- Unités de température °C
- Mode de contrôle : PID
- Programme par défaut : Tout Eco
- Détection de fenêtre ouverte: OFF.
- ECO START: OFF.

Maintenance et entretien

Les radiateurs DUCASA ont besoin de peu d'entretien.

- Les surfaces de l'appareil ne doivent pas être nettoyées avec des produits abrasifs ou contenant des substances granulées. Nous recommandons les produits nettoyants habituels à pH neutre.
- Pour nettoyer l'appareil, il est recommandé de couper l'alimentation électrique.

CONSEILS UTILES

Il est possible que des taches soient parfois visibles juste autour des radiateurs et notamment sur la partie supérieure, sur les murs ou au plafond.

Ce phénomène, totalement étranger à notre produit, peut surgir en cas d'habitation contenant, de manière peu visible parfois, de la poussière ou de la pollution ambiante.

Nous conseillons d'éliminer toutes ces petites particules de l'air ambiant avant de remettre en marche les appareils.

Traitement des équipements électriques en fin de vie. (Applicable dans l'union européenne et les pays avec le système de collecte sélective des déchets).

Ce symbole sur le produit ou l'emballage indique qu'il ne peut être traité comme un déchet domestique courant. Il est impératif de contacter votre collectivité, service de mairie etc... Et ceci afin d'assurer la récupération et son traitement spécifique, comme tous produits de fabrication technique. Ainsi vous contribuerez à votre échelle à prévenir toute pollution et ses conséquences pour notre environnement proche. Le recyclage de ces produits Permet de conserver nos milieux naturels et fait faire des économies de pollution en réutilisant ses matériaux dans son circuit de fabrication originel. Vous pouvez donc prendre contact avec les services compétents pour les points de ramassages ou votre revendeur qui vous renseignera.

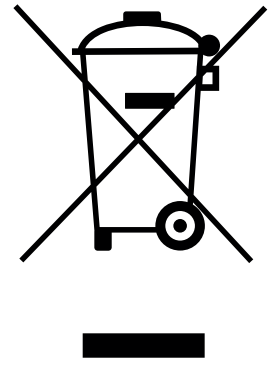

Pour toute question appelez le service consommateur "DUCASA" France au : 02 99 23 65 66

OU CONTACTEZ VOTRE INSTALLATEUR



Ducasa Clima S.A.

Bureau centrale:

Ctra. de l'Hospitalet, 11, Nave 3,
08940 Cornellà de Llobregat, Barcelona, Espagne
Email: info@ducasa.com
www.ducasa.com

Installé par :

(Cachet et Nom du vendeur)