

ducasa

Radiateur électrique i-EM

Instructions de montage et de fonctionnement

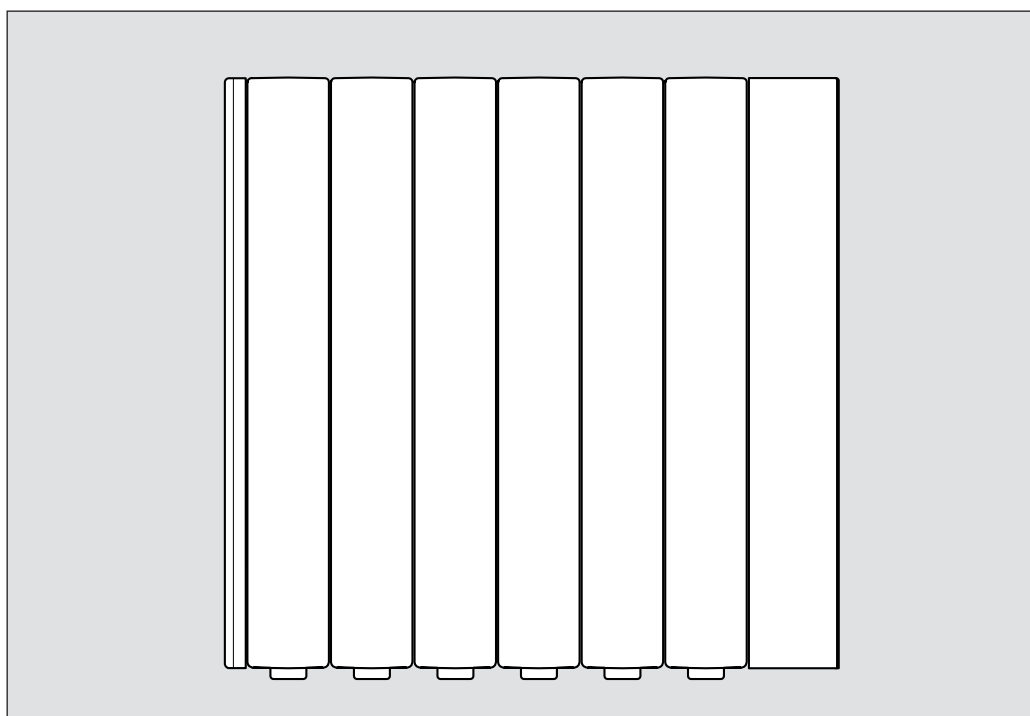

Modèles :

i EM contrôle 3G wifi

AVERTISSEMENTS PRÉLIMINAIRES

Lisez attentivement ces instructions et gardez les pour toute consultation ultérieure.

L'installation de ce radiateur électrique doit être mise en œuvre par un électricien compétent et dûment accrédité et elle doit répondre au Règlement Basse Tension. Toute l'installation doit respecter ce qui figure dans ces instructions. Une réclamation ne sera pas valable s'il n'a pas été tenu compte des normes en vigueur.

INSTRUCTIONS POUR L'UTILISATEUR

Généralités

Nous vous remercions d'avoir acheté un radiateur DUCASA. Il a été fabriqué selon un processus très moderne de production en série. Il se distingue en particulier par son élégance, la facilité de son utilisation, sa grande puissance de chauffe et sa sécurité d'utilisation.

Il a été conçu et fabriqué conformément aux exigences en matière d'appareils domestiques selon les normes EN 60335- 1 et EN 60335-2-30.

Ce radiateur est un appareil qui utilise le courant électrique, le transforme en chaleur qu'il transmet ensuite à la pièce, selon le besoin.

Dimensionné correctement, il dégage de la chaleur en quantité suffisante et de manière constante pour chauffer la pièce où il se trouve. Une habitation bien isolée représente naturellement un avantage et vous aide à économiser de l'énergie.

En matière de chauffage, le confort est maximisé avec un radiateur efficace de par son excellente régulation. La régulation doit se faire de manière à ce que l'utilisateur ressente une chaleur continue, sans différences notables de température. Ceci est obtenu grâce aux thermostats de dernière génération. En plus du confort, on obtient une forte économie d'Energie puisque la température est maintenue constante.

La surface de l'émetteur DUCASA étant chaude, aucun objet inflammable ne doit être posé au-dessus ou sur l'appareil. Ne pas utiliser le radiateur pour sécher du linge. Il ne faut donc mettre ni vêtements, ni serviettes, ni magazines, sprays, substances volatiles ni d'objets similaires à une distance inférieure à 25 cm du radiateur.

Si l'appareil n'est pas utilisé pendant une longue période, il convient de le protéger contre l'accumulation excessive de saleté et de poussière.

Ne pas monter l'appareil juste au-dessous d'une prise de courant murale..

L'appareil ne doit jamais être utilisé là où il y a un risque d'éclaboussures d'eau, par exemple près de la baignoire, de la douche, d'une piscine, etc.

Installez le radiateur de manière à ce que personne ne puisse toucher, directement ou indirectement, les boutons de commande depuis la baignoire, la douche, etc.

Ne pas tirer sur le câble électrique et ne pas utiliser le câble pour suspendre l'appareil ni le transporter. Ne pas faire passer le câble électrique au-dessus de sources de chaleur ou d'une flamme. Vérifiez périodiquement si le câble de branchement au réseau électrique est en bon état. Si ce n'est pas le cas, vous ne devez pas brancher l'appareil (vérifier ce point avant la mise en service) et il faudra changer le câble de branchement au réseau. Si le câble électrique est endommagé, seul un centre agréé peut le changer, ceci afin d'éviter un risque d'électrocution.

Les instructions de fonctionnement font partie de l'appareil et doivent être soigneusement gardées. Si l'appareil change de propriétaire, les instructions doivent être remises au nouveau propriétaire.

Cet appareil n'a pas été conçu pour être utilisé par des personnes (enfants compris) aux capacités physiques, sensorielles ou mentales réduites ou n'ayant pas l'expérience ou les connaissances suffisantes, sauf si elles sont supervisées ou si une personne responsable

de leur sécurité leur a donné des instructions relatives à l'utilisation de l'appareil.

Les enfants doivent être surveillés pour garantir qu'ils ne jouent pas avec l'appareil.

Les enfants de moins de 3 ans doivent rester hors d'atteinte de l'appareil, sauf s'ils sont surveillés en permanence.

Les enfants dès 3 ans et âgés de moins de 8 ans peuvent allumer / éteindre l'appareil lorsque celui-ci a été mis en position de fonctionnement normal prévu et qu'ils sont surveillés ou qu'ils ont reçu des instructions relatives à l'utilisation de l'appareil d'une manière sûre et comprennent les risques de l'appareil. Les enfants dès 3 ans et âgés de moins de 8 ans ne doivent pas brancher, ni régler ni nettoyer l'appareil ni réaliser des opérations de maintenance.



AVERTISSEMENT : Pour éviter la surchauffe, ne pas couvrir cet appareil.

Le symbole « **NE PAS COUVRIR** » sert de rappel à l'utilisateur. Il faut permettre que l'air entre librement en contact avec toutes les surfaces de l'appareil.

Principaux composants

Les radiateurs DUCASA ont un corps en aluminium, d'une conception spéciale, afin d'avoir le meilleur rendement calorifique ; les canaux de circulation d'air aident à un effet de convection particulièrement efficace.

À l'intérieur du corps en aluminium se trouve un fluide caloporteur ayant des caractéristiques calorifiques importantes. Chargé à partir d'un procédé unique, sans bulles d'air. Les radiateurs DUCASA transmettent la chaleur générée par la résistance d'une manière entièrement uniforme. Toute la surface de l'émetteur offre une chaleur confortable.

Il dispose d'une résistance blindée monotube pour fournir le meilleur rendement possible.

Il est équipé d'un interrupteur (arrêt/marche) situé sur le côté droit de l'appareil.

Fonctionnement iEM contrôle 3G wifi

Le contrôle est composé de quatre boutons-poussoirs et un écran.

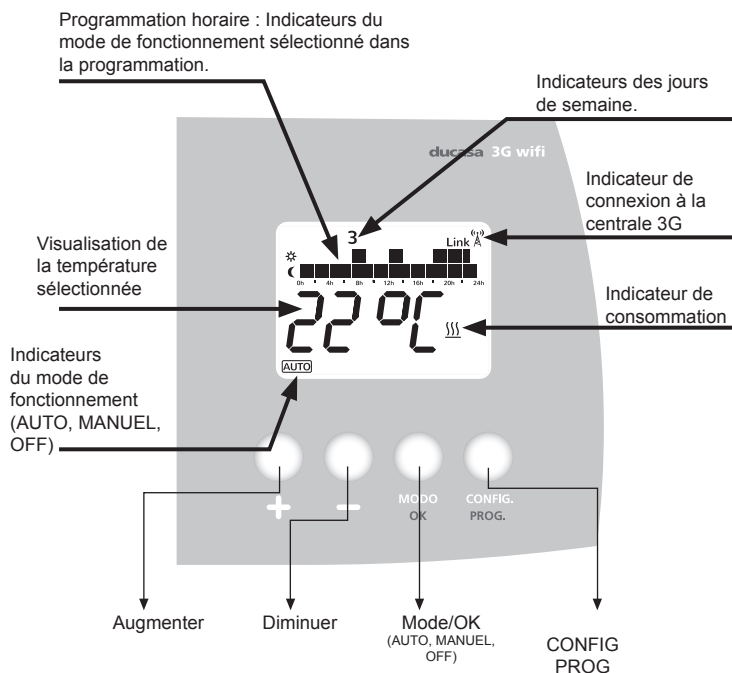

Panneau de contrôle radiateur Ducasa iEM 3G Wifi

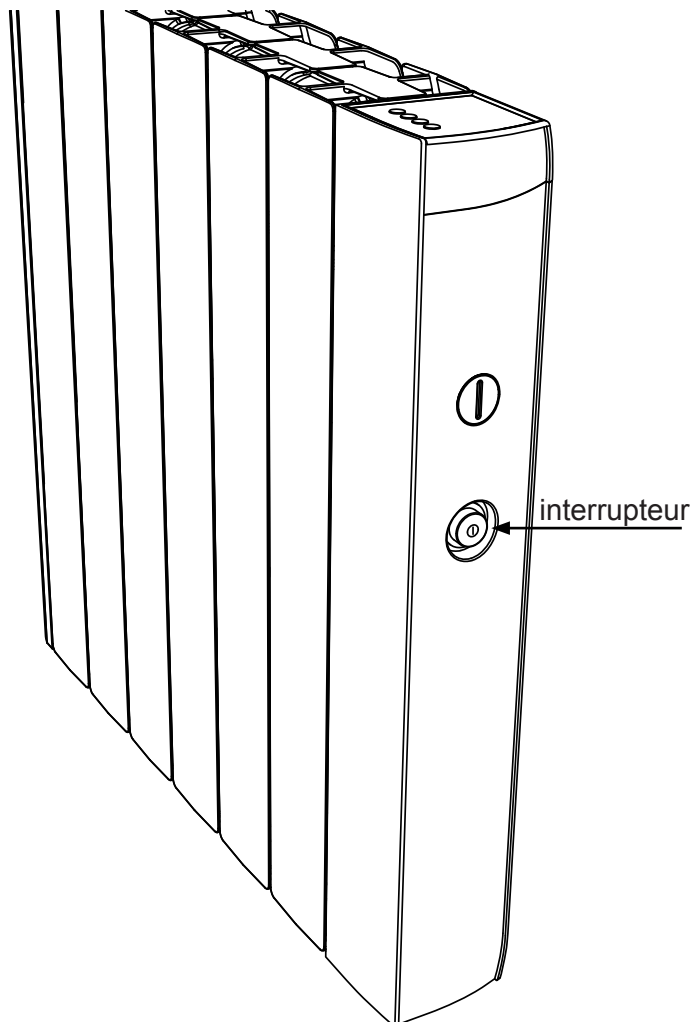

Mise en marche :

Pour mettre en marche le radiateur, mettez l'interrupteur, situé à droite, sur la position « enfoncée ».

Après 3 secondes, l'écran s'allume et le radiateur est prêt à fonctionner.

Arrêt complet du radiateur :

Pour arrêter le radiateur, mettez l'interrupteur, situé à droite, sur la position « relâchée ». L'écran s'éteint complètement.

Fonction Stand-by ou Repos « OFF » :

Au lieu d'utiliser l'interrupteur pour allumer et éteindre le radiateur, utiliser la fonction Stand-by (repos). Vous garderez les programmations et les horaires enregistrés.

Mode d'attente

Pour mettre le radiateur en mode Stand-by (Repos), appuyez sur la touche MODE jusqu'à sélectionner **OFF** et visualiser l'écran suivant :



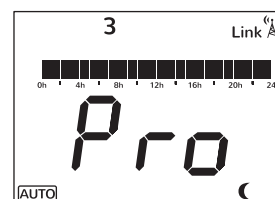

Mise en marche de l'émetteur thermique

Pour mettre en marche le radiateur, appuyez sur la touche MODE jusqu'à sélectionner le mode **AUTO** ou **Pro** (manuel) et visualiser les écrans suivants :



Programmation

Pour faciliter la lecture des données, l'écran dispose d'une lumière qui s'allume en appuyant sur un bouton et qui reste allumée pendant environ 10 secondes après la dernière pression.

Quand le radiateur est en marche, si la température ambiante est inférieure à la température sélectionnée le symbole  s'affichera à droite de l'écran pour indiquer que le radiateur consomme du courant. Quand la température est affichée sur l'écran mais pas le symbole , cela indique que l'appareil fonctionne mais qu'il ne consomme pas de courant parce que la température ambiante est supérieure à la température sélectionnée sur le radiateur.

Sur les écrans suivants sont affichés les modes OFF, Auto et Manuel. Pour passer d'un mode à l'autre, utilisez la touche OK/Mode.

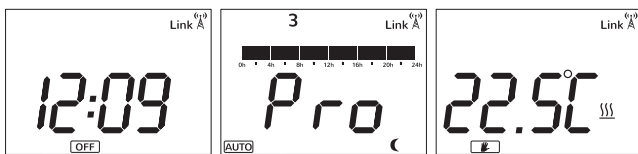

Dans le mode Auto, on peut augmenter ou diminuer la température avec les touches +/- et le changement sera maintenu jusqu'au prochain changement de programmation ou de jour.

Dans le mode manuel, utilisez les touches +/- pour changer la température de consigne.

Changement de températures de consigne

Le température de consignes ne concernent que le mode Automatique.

Pour changer ces températures de consigne, appuyez sur la touche **CONFIG** de n'importe quel écran. L'écran suivant s'affichera :



Sur la fenêtre précédente, l'icône  de température de consigne clignotera. Appuyez sur la touche **OK** pour sélectionner.



En appuyant sur OK, les écrans des différentes températures de consigne changent : Confort, Eco et Antigél, utiliser les boutons +/- pour changer la valeur et le bouton CONFIG pour confirmer et quitter.

Changement de programmation et d'heure

Pour effectuer le changement de programmation, appuyez pendant 3 secondes sur la touche CONFIG/PROG. L'écran suivant s'affichera :



La programmation commence par lundi 00 : 00 et avance progressivement. Pour changer la température, utilisez le bouton **OK** et la température passera par confort, éco et antigél, puis une fois sélectionnée avancez avec la touche + et reculez avec la touche -. Une fois tous les jours établis, on passe à la configuration jour/heure. Il est possible de quitter la programmation à tout moment en appuyant sur la touche **CONFIG**, auquel cas on accède également à la configuration jour/heure.

Pour sélectionner le jour, utilisez les touches +/- et pour confirmer appuyez sur **OK**. La touche **CONFIG** permet de quitter le réglage. Après la sélection du jour, on passe à celle de l'heure et des minutes, les réglages étant réalisés de la même manière que pour les jours.

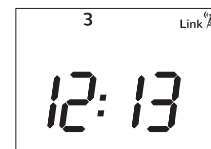

Si le dispositif est relié à une centrale, le réglage de l'heure est annulé et l'heure est configurée par la centrale de manière automatique.

Liaison

Pour relier le radiateur à une centrale, il faut d'abord activer le mode de recherche de cette dernière. Ensuite, appuyez sur la touche CONFIG.

Utilisez les touches + ou – jusqu'à ce que l'icône RF clignote. Appuyez sur OK.

À ce moment-là, l'icône Link doit apparaître en haut à droite, à côté de celui d'une antenne.

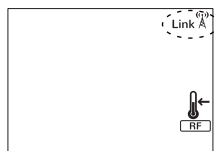

Un autre moyen de procéder à la liaison, c'est **d'appuyer pendant 3 secondes sur la touche OK** lorsqu'on se trouve sur l'un des modes principaux (OFF, AUTO, MANUEL).

Si l'émetteur a été relié à la centrale et qu'il n'y a pas de communication avec celle-ci, l'icône « Link » disparaît et l'antenne  commence à clignoter.

Blocage de clavier

Pour bloquer le clavier, appuyez sur les touches + et – pendant plus de 3 secondes depuis n'importe quel mode (OFF/AUTO/MANUEL).

« Bloc » s'affichera sur l'écran. Le fait d'appuyer sur une touche du clavier n'aura aucun effet et « Blocage » sera affiché sur l'écran.

Pour débloquer le clavier, appuyez de nouveau sur les touches + et – pendant quelques secondes.

L'état de blocage du clavier n'empêche pas de recevoir des données émises à distance.

Réglages avancés

Pour entrer dans le mode de réglages avancés, appuyez sur CONFIG dans les modes normaux (OFF, AUTO, MANUEL). L'écran suivant s'affichera :

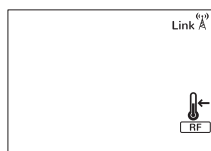

Ensuite, réappuyez sur le bouton CONFIG pendant 5 secondes. C1 s'affichera sur l'écran.

Pour changer de mode avancé, utilisez les touches +/- . Choisissez le mode avec la touche OK. Quitter CONFIG.

Les modes avancés sont :

1. C1-> Réglage de °F ou °C
2. C2-> Réglage du type de contrôle
3. C3-> Réglage d'offset de la sonde

4. C4-> Version du firmware
5. C5-> Détection fenêtre ouverte
6. C6-> Eco - Start

Degrés Fahrenheit ou Celsius (C1)

L'écran affichera °C ou °F selon la sélection effectuée, et pour changer utilisez les touches +/- . Confirmez avec OK.

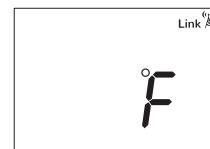
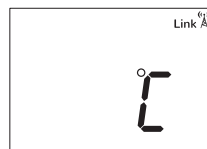

Réglage du type de contrôle (C2)

On accède au mode de réglage de contrôle, et le type de contrôle actuellement utilisé est affiché. Il existe 4 types de contrôle PID, Hystérésis de 0,25°C, Hystérésis de 0,35°C, Hystérésis de 0,50°C et Hystérésis de 0,75°C.

Pour changer de type de contrôle, appuyez sur +/- . Confirmez avec OK.

Les écrans affichés sont les suivants :

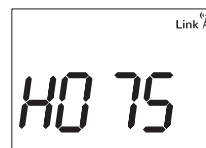
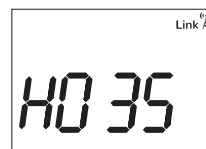
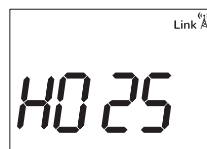
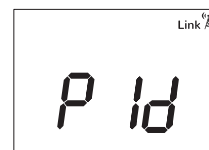

Offset de la sonde (C3)

Une fois dans ce mode, l'écran affiche en alternance le réglage d'offset et la température mesurée une fois l'offset pris en compte. Les touches +/- permettent de changer l'offset et OK de confirmer.

Un offset peut être réglé jusqu'à +/-3°C.

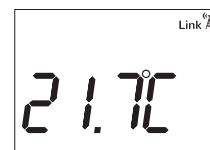
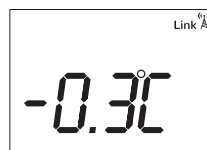

Version du firmware (C4)

La version du firmware installée dans l'électronique.

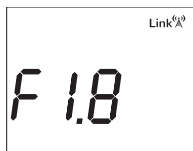

Détection de fenêtre ouverte (C5)

Afin de faire des économies d'énergie, si une fenêtre s'ouvre et provoque une baisse soudaine de la température, le radiateur s'arrêtera de chauffer.

Par défaut, cette fonction est désactivée. Pour changer l'état de la fonction, appuyez sur le bouton +, - puis appuyez sur OK pour confirmer.

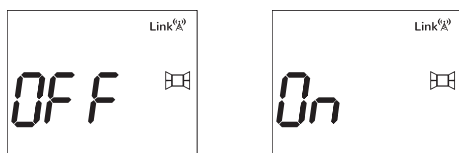

Cette fonction détecte une baisse de température de 0,6°C toutes les minutes sur une période de 4 minutes.

Si le radiateur était en chauffe, il se déconnecte pendant 30 minutes et affiche l'icône de « fenêtre ouverte » sur l'écran.

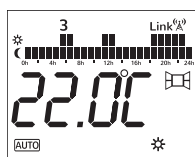

Le radiateur reprendra son mode de chauffe normal dans chacune de ces situations:

- Après 30 minutes
- Augmentation de 0.2°C par minute à partir du point de température réglé sur l'appareil.
- Si vous Appuyez sur n'importe quelle touche du radiateur.

ECO - START (C6)

Lorsque cette fonction est activée, le radiateur anticipera l'heure à laquelle il doit s'allumer pour atteindre la température ambiante requise à une heure programmée.

L'appareil de chauffage contrôlera la température ambiante sur une période de 10 jours pour déterminer la vitesse à laquelle la pièce atteint la température. Le radiateur utilisera ensuite cette information pour commencer la chauffe au bon moment.

En atteignant la température requise à l'heure fixée et pas avant, la consommation d'énergie et donc les coûts de consommation électrique sont réduits.

Par défaut, cette fonction est désactivée.

Pour changer l'état de la fonction, appuyez sur le bouton +, - puis appuyez sur OK pour confirmer.

Si cette fonction est active, elle sera affichée  sur l'écran du programme.

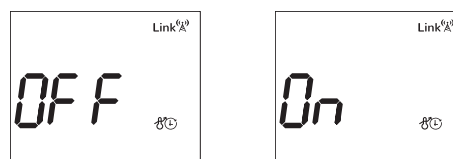

Cette fonction ne peut être utilisée en mode MANUEL, mais uniquement en mode PROGRAMMATION.

Si le chauffage est réinitialisé, toutes les données Eco-Start enregistrées seront effacées.

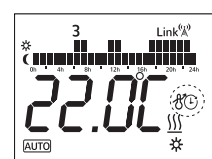

Remise à zéro de l'appareil

La REMISE À ZÉRO de l'appareil renvoie tous les paramètres à leur valeur par défaut et, le cas échéant, efface le dispositif du réseau RF (liaison effacée). Pour activer REMISE À ZÉRO, appuyez sur **OK** et sur la touche **CONFIG** pendant 10 secondes. La fenêtre suivante s'affichera:

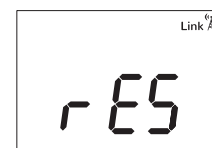

Pour confirmer la REMISE À ZÉRO, ré-appuyez sur **OK**, et pour annuler la remise à zéro appuyez sur n'importe quelle autre touche.

Valeurs par défaut

- Mode de fonctionnement : OFF
- Temp. confort : 19°C
- Temp. éco : 17°C
- Temp. Hors gel : 5°C
- Temp. mode manuel : 19°C
- Offset de la sonde : 0°C
- Aucun réseau RF associé
- Unités de température °C
- Mode de contrôle : PID
- Programme par défaut : Tout Eco
- Détection de fenêtre ouverte: OFF.
- ECO START: OFF.

INSTRUCTIONS POUR L'INSTALLATEUR

Alimentation électrique

Le radiateur DUCASA a besoin d'une alimentation :

- 230 V, monophasique, sans terre.

À raccorder :

- Câble marron : phase.
- Câble bleu : neutre.

Les prises doivent avoir la section adéquate, en fonction de la longueur, du type de câble et de la puissance de l'émetteur.

L'appareil doit être connecté à un boîtier mural.

Il est recommandé de poser le boîtier électrique à 10 cm du côté droit de l'appareil et à 15 cm du sol. L'appareil a un câble d'environ 145 cm de long, sans fiche de raccordement.

Selon les règles, le circuit électrique d'alimentation doit être isolé par un dispositif de coupure omnipolaire, soit un interrupteur soit un disjoncteur magnétothermique de protection (PIA). L'ouverture du contact doit être d'au moins 3 mm.

Emplacement

L'emplacement idéal consiste à situer le radiateur DUCASA le plus près possible du mur ayant les plus grandes pertes énergétiques. Il n'est pas recommandé de mettre les appareils sur des murs sans isolation qui donnent sur l'extérieur, si nécessaire il faut renforcer l'isolation de la surface coïncidant avec l'émetteur.

Dans les salles de bains, les radiateurs ne doivent pas être installés dans le volume de protection (conformément au Règlement Électrotechnique Basse Tension). L'interrupteur ne doit pas pouvoir être manœuvré directement ni indirectement par une personne se trouvant dans la baignoire ou sous la douche.

En aucun cas le radiateur ne peut être installé sous une prise de courant.

Lors du choix de l'emplacement, il faut respecter les distances minimums indiquées sur la figure et au chapitre Généralités.

Instructions de montage

Toutes les opérations d'installation décrites ci-après doivent être exécutées par des installateurs qualifiés et conformément aux normes en vigueur.

Montage de l'émetteur

- Poser l'émetteur au sol, contre le mur, comme indiqué sur la Figure 1, mettre les supports sur là le haut de l'appareil (sur les modèles de 3, 4, 6 et 8 éléments, entre le premier et le deuxième élément (voir Fig. 1) et sur les modèles de 10, 12 et 13 éléments, entre le deuxième et le troisième élément des deux côtés).

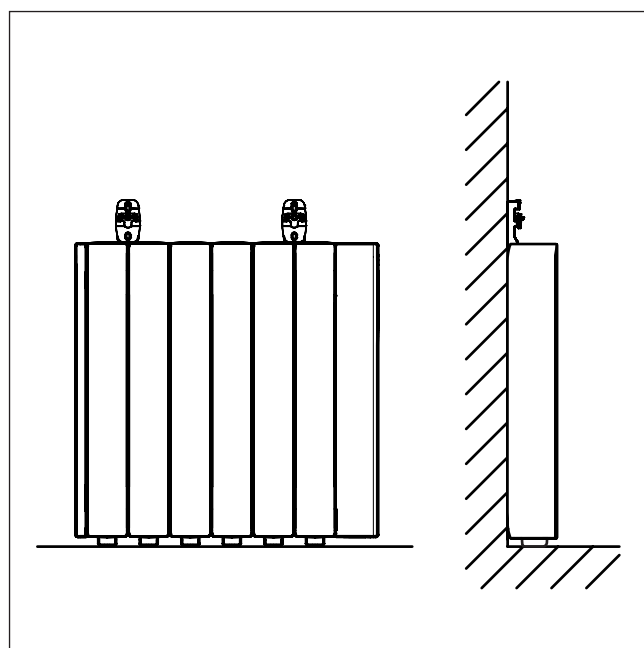

Figure 1

Poser les supports sur la jonction des éléments, comme indiqué sur la Figure 2a, et marquer les trous (Figure 2b) pour mettre les chevilles et les vis fournies.

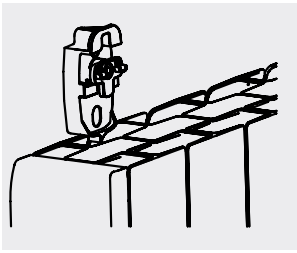

Figure 2a

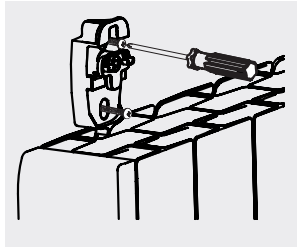

Figure 2b

Une fois les supports fixés au mur, soulever le radiateur (Figure 3a) pour l'accrocher (Figure 3b) aux supports fixés auparavant au mur.

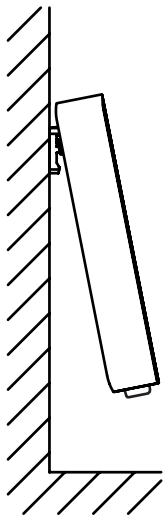

Figure 3a

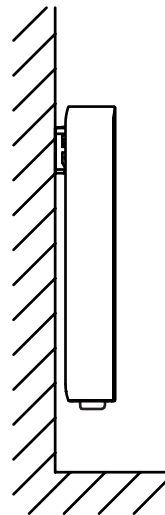

Figure 3b

Une fois le radiateur sur les supports, agissez sur le cliquet et faites tourner jusqu'à entendre clic, comme indiqué sur la Figure 4, moment où radiateur est entièrement installé.

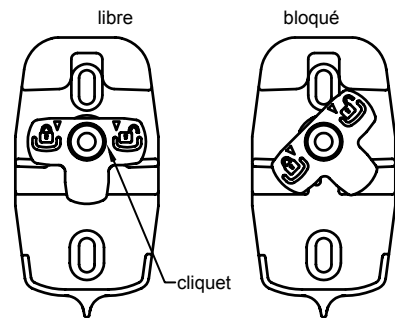
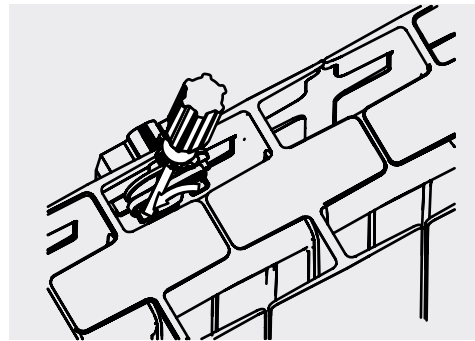

Figure 4

Cet appareil de chauffage est rempli d'une quantité précise d'huile spécifique. Les réparations exigeant d'ouvrir le réservoir d'huile doivent être mises en œuvre uniquement par le fabricant ou son Service Officiel d'Assistance Technique, qui doit être informé dans le cas improbable d'une fuite d'huile.

Les règlements relatifs à l'élimination des huiles doivent être respectés à la fin de vie de l'appareil.

Caractéristiques des radiateurs

Type	Nombre d'éléments	Puissance (W) (230 V)	Dimensions (mm)			Poids net (kg)
			Long.	haut.	prof.	
iEM 600	4	600	420	580	98	8
iEM 900	6	900	580	580	98	12
iEM 1200	8	1200	740	580	98	16
iEM 1500	10	1500	900	580	98	20
iEM 1800	12	1800	1060	580	98	24

Les radiateurs DUCASA ont besoin de peu d'entretien.

- Les surfaces de l'appareil ne doivent pas être nettoyées avec des produits abrasifs ou contenant des substances granulées. Nous recommandons les produits nettoyants habituels à pH neutre.
- Pour nettoyer l'appareil, il est recommandé de couper l'alimentation électrique.

CONSEILS UTILES

Il est possible que des taches soient parfois visibles juste autour des radiateurs et notamment sur la partie supérieure, sur les murs ou au plafond.

Ce phénomène, totalement étranger à notre produit, peut surgir en cas d'habitation contenant, de manière peu visible parfois, de la poussière ou de la pollution ambiante.

Nous conseillons d'éliminer toutes ces petites particules de l'air ambiant avant de remettre en marche les appareils.

Traitement des appareils électriques et électroniques en fin de vie (applicable dans l'Union Européenne et dans les pays ayant un système de collecte sélective des résidus).

Ce symbole sur l'appareil ou son emballage indique que ce produit ne peut être traité comme un résidu domestique courant et qu'il doit être remis au groupe de collecte correspondant aux appareils électriques et électroniques. En vous assurant que ce produit est mis correctement au rebut, vous contribuez à éviter les conséquences néfastes pour l'Environnement et la santé humaine qui pourraient dériver d'une manipulation incorrecte de ce produit. Le recyclage de matériels et de matériaux aide à préserver les réserves naturelles. Pour recevoir davantage d'informations sur le recyclage de ce produit, veuillez contacter votre Mairie, le point de collecte le plus proche ou le distributeur qui vous a vendu le produit.



Expertos en Climatización

Venezuela,33. 08019 Barcelona, Espagne

www.ducasa.com

Installé par:

(Timbre ou nom et adresse)