



FR Lave-vaisselle
IT Lavastoviglie

Notice d'utilisation 2
Istruzioni per l'uso 30

TABLE DES MATIÈRES

1. INFORMATIONS DE SÉCURITÉ.....	3
2. CONSIGNES DE SÉCURITÉ.....	4
3. DESCRIPTION DE L'APPAREIL.....	6
4. BANDEAU DE COMMANDE.....	7
5. PROGRAMMES.....	8
6. OPTIONS.....	11
7. RÉGLAGES.....	12
8. AVANT LA PREMIÈRE UTILISATION.....	15
9. UTILISATION QUOTIDIENNE.....	16
10. CONSEILS.....	19
11. ENTRETIEN ET NETTOYAGE.....	21
12. DÉPANNAGE.....	23
13. CARACTÉRISTIQUES TECHNIQUES.....	28
14. EN MATIÈRE DE PROTECTION DE L'ENVIRONNEMENT.....	29

NOUS PENSONS À VOUS

Merci d'avoir choisi un appareil Electrolux. Vous avez choisi un produit qui bénéficie de décennies d'expérience professionnelle et d'innovation. Ingénieux et élégant, il a été pensé pour vous. C'est la raison pour laquelle vous pouvez avoir la certitude d'obtenir d'excellents résultats à chaque utilisation.

Bienvenue chez Electrolux

Consultez notre site pour :



Obtenir des conseils d'utilisation, des brochures, un dépanneur, des informations sur le service et les réparations :

www.electrolux.com/support



Enregistrer votre produit pour un meilleur service :

www.registerelectrolux.com



Acheter des accessoires, consommables et pièces de rechange d'origine pour votre appareil :

www.electrolux.com/shop

SERVICE ET ASSISTANCE À LA CLIENTÈLE

N'utilisez que des pièces de rechange d'origine.

Avant de contacter notre centre de service agréé, assurez-vous de disposer des informations suivantes : Modèle, PNC, numéro de série.

Ces informations figurent sur la plaque signalétique.

 Avertissement/Consignes de sécurité

 Informations générales et conseils

 Informations environnementales

Sous réserve de modifications.

1. ⚠ INFORMATIONS DE SÉCURITÉ

Avant d'installer et d'utiliser cet appareil, lisez soigneusement les instructions fournies. Le fabricant ne pourra être tenu pour responsable des blessures et dégâts résultant d'une mauvaise installation ou utilisation. Conservez toujours les instructions dans un lieu sûr et accessible pour vous y référer ultérieurement.

1.1 Sécurité des enfants et des personnes vulnérables.

- Cet appareil peut être utilisé par des enfants âgés d'au moins 8 ans et par des personnes ayant des capacités physiques, sensorielles ou mentales réduites ou dénuées d'expérience ou de connaissance, s'ils sont correctement surveillés ou si des instructions relatives à l'utilisation de l'appareil en toute sécurité leur ont été données et s'ils comprennent les risques encourus.
- Les enfants entre 3 et 8 ans et les personnes ayant un handicap très important et complexe doivent être tenus à l'écart de l'appareil, à moins d'être surveillés en permanence.
- Les enfants de moins de 3 ans doivent être tenus à l'écart de l'appareil, à moins d'être surveillés en permanence.
- Ne laissez pas les enfants jouer avec l'appareil.
- Ne laissez pas les détergents à la portée des enfants.
- Tenez les enfants et les animaux éloignés de l'appareil lorsque la porte est ouverte.
- Le nettoyage et l'entretien par l'utilisateur ne doivent pas être effectués par des enfants sans surveillance.

1.2 Sécurité générale

- Cet appareil est conçu pour un usage domestique et des applications équivalentes, comme :
 - dans des fermes, des coins cuisines réservés au personnel dans des magasins, bureaux et autres ;

- pour une utilisation privée, par les clients, dans des hôtels, motels, chambres d'hôte, et autres types de lieux de séjour ;
- Ne modifiez pas les caractéristiques de cet appareil.
- La pression de l'eau en fonctionnement (minimale et maximale) doit se situer entre 0.5 (0.05) / 8 (0.8) bar (MPa)
- Respectez le nombre maximal de 13 couverts.
- Si le câble d'alimentation est endommagé, il doit être remplacé par le fabricant, son service après-vente ou par un professionnel qualifié afin d'éviter un danger.
- **AVERTISSEMENT** : Les couteaux et autres ustensiles tranchants doivent être placés dans le panier, pointe vers le bas, ou en position horizontale.
- Ne laissez pas la porte de l'appareil ouverte sans surveillance pour éviter de vous prendre accidentellement les pieds dedans.
- Avant toute opération d'entretien, éteignez l'appareil et débranchez la fiche de la prise secteur.
- Ne pulvérisez pas d'eau ni de vapeur à haute pression pour nettoyer l'appareil.
- Si l'appareil dispose d'orifices d'aération à la base, veillez à ne pas les couvrir, p. ex. avec de la moquette.
- L'appareil doit être raccordé au réseau d'eau à l'aide des tuyaux neufs fournis. Les anciens ensembles de tuyaux ne doivent pas être réutilisés.

2. CONSIGNES DE SÉCURITÉ

2.1 Installation



AVERTISSEMENT!

L'appareil doit être installé uniquement par un professionnel qualifié.

- Retirez l'intégralité de l'emballage.
- N'installez pas et ne branchez pas un appareil endommagé.
- Pour des raisons de sécurité, n'utilisez pas l'appareil avant de l'avoir installé dans la structure encastrée.
- Suivez scrupuleusement les instructions d'installation fournies avec l'appareil.
- Soyez toujours vigilants lorsque vous déplacez l'appareil car il est lourd. Utilisez toujours des gants de sécurité et des chaussures fermées.
- N'installez pas l'appareil ou ne l'utilisez pas dans un endroit où la température ambiante est inférieure à 0 °C.

- Installez l'appareil dans un lieu sûr et adapté répondant aux exigences d'installation.

2.2 Branchement électrique



AVERTISSEMENT!

Risque d'incendie ou d'électrocution.

- L'appareil doit être relié à la terre.
- Assurez-vous que les paramètres figurant sur la plaque signalétique correspondent aux données électriques nominale de l'alimentation secteur.
- Utilisez toujours une prise de courant de sécurité correctement installée.
- N'utilisez pas d'adaptateurs multiprise et de rallonges.
- Veillez à ne pas endommager la fiche secteur ni le câble d'alimentation. Le remplacement du câble d'alimentation de l'appareil doit être effectué par notre service après-vente agréé.
- Ne branchez la fiche secteur dans la prise secteur qu'à la fin de l'installation. Assurez-vous que la prise secteur est accessible après l'installation.
- Ne tirez pas sur le câble secteur pour débrancher l'appareil. Tirez toujours sur la fiche de la prise secteur.
- Cet appareil est fourni avec un câble d'alimentation de 13 A. Si vous devez changer le fusible de la fiche secteur, utilisez uniquement un fusible 13 A approuvé ASTA (BS 1362) (Royaume-Uni et Irlande uniquement).

2.3 Raccordement à l'arrivée d'eau

- Veillez à ne pas endommager les tuyaux de circulation d'eau.
- Avant d'installer des tuyaux neufs, des tuyaux n'ayant pas servi depuis longtemps, lorsqu'une réparation a été effectuée ou qu'un nouveau dispositif a été installé (compteurs d'eau, etc.), laissez l'eau s'écouler jusqu'à ce qu'elle soit parfaitement propre et claire.

- Pendant et après la première utilisation de l'appareil, vérifiez qu'aucune fuite n'est visible.
- Le tuyau d'arrivée d'eau possède une vanne de sécurité et une gaine avec un câble d'alimentation électrique interne.

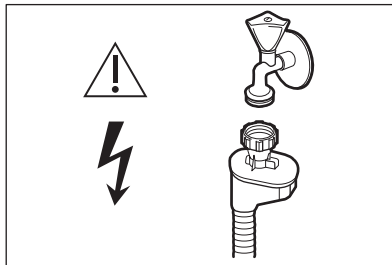

AVERTISSEMENT!

Tension dangereuse.

- Si le tuyau d'arrivée d'eau est endommagé, fermez immédiatement le robinet d'eau et débranchez la fiche de la prise secteur. Contactez le service après-vente pour remplacer le tuyau d'arrivée d'eau.

2.4 Utilisation

- Ne placez pas de produits inflammables ou d'éléments imbibés de produits inflammables à l'intérieur, à proximité ou au-dessus de l'appareil.
- Les produits de lavage pour lave-vaisselle sont dangereux. Suivez les consignes de sécurité figurant sur l'emballage du produit de lavage.
- Ne buvez pas et ne jouez pas avec l'eau de l'appareil.
- N'enlevez pas la vaisselle de l'appareil avant la fin du programme. Il se peut que la vaisselle contienne encore du produit de lavage.
- Ne posez pas d'objets et n'appliquez pas de pression sur la porte ouverte de l'appareil.
- L'appareil peut dégager de la vapeur chaude si vous ouvrez la porte pendant le déroulement d'un programme.

2.5 Éclairage intérieur



AVERTISSEMENT!

Risque de blessure.

- Concernant la/les lampe(s) à l'intérieur de ce produit et les lampes de rechange vendues séparément : Ces lampes sont conçues pour résister à des conditions physiques extrêmes dans les appareils électroménagers, telles que la température, les vibrations, l'humidité, ou sont conçues pour signaler des informations sur le statut opérationnel de l'appareil. Elles ne sont pas destinées à être utilisées dans d'autres applications et ne conviennent pas à l'éclairage des pièces d'un logement.
- Pour remplacer l'éclairage intérieur, contactez le service après-vente agréé.

2.6 Service

- Pour réparer l'appareil, contactez un service après-vente agréé. Utilisez exclusivement des pièces d'origine.
- Veuillez noter qu'une autoréparation ou une réparation non professionnelle peuvent avoir des conséquences sur la sécurité et annuler la garantie.
- Les pièces de rechange suivantes seront disponibles pendant 7 ans après l'arrêt du modèle : moteur, pompe de circulation et de vidange, éléments chauffants, dont

thermopompes, canalisations et équipements correspondants dont tuyaux, valves, filtres et électrovannes (aquastops), pièces structurelles et intérieures liées aux assemblages de portes, cartes de circuits imprimés, affichages électroniques, pressostats, thermostats et capteurs, logiciel et firmware dont logiciel de réinitialisation. Veuillez noter que certaines de ces pièces de rechange ne sont disponibles qu'auprès de réparateurs professionnels et que toutes les pièces de rechange ne sont pas adaptées à tous les modèles.

- Les pièces de rechange suivantes seront disponibles pendant 10 ans après l'arrêt du modèle : charnière et joints de porte, autres joints, bras d'aspersion, filtres de vidange, supports intérieurs et périphériques en plastique tels que paniers et couvercles.

2.7 Mise au rebut



AVERTISSEMENT!

Risque de blessure ou d'asphyxie.

- Débranchez l'appareil de l'alimentation électrique.
- Coupez le câble d'alimentation et mettez-le au rebut.
- Retirez le dispositif de verrouillage de la porte pour empêcher les enfants et les animaux de s'enfermer dans l'appareil.

3. DESCRIPTION DE L'APPAREIL



L'illustration ci-dessous n'est qu'un aperçu général du produit. Pour des informations plus détaillées, consultez les autres chapitres et/ou les documents fournis avec l'appareil.

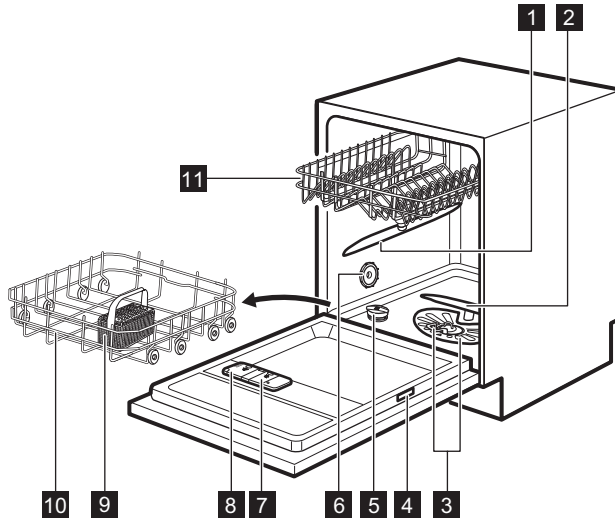

- | | |
|--------------------------------------|---|
| 1 Bras d'aspersion supérieur | 7 Distributeur de liquide de rinçage |
| 2 Bras d'aspersion inférieur | 8 Distributeur de détergent |
| 3 Filtres | 9 Panier à couverts |
| 4 Plaque signalétique | 10 Panier inférieur |
| 5 Réservoir de sel régénérant | 11 Panier supérieur |
| 6 Fente d'aération | |

4. BANDEAU DE COMMANDE

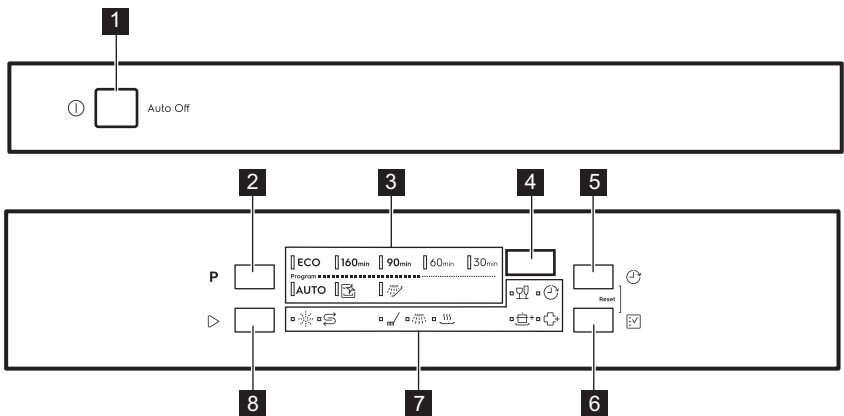









- | | |
|--------------------------------|-------------------------------|
| 1 Touche marche/arrêt | 3 Voyants de programme |
| 2 Touche Program | 4 Afficheur |

- 5** Touche **Delay**
- 6** Touche **Option**
- 7** Voyants

- 8** Touche **Start**

4.1 Indicateurs

Voyant	Description
	Voyant du sel de rinçage. Il s'allume lorsque le réservoir de sel régénérant doit être rempli. Il n'est jamais allumé lorsque le programme est en cours.
	Voyant du liquide de rinçage. Il s'allume lorsque le distributeur de liquide de rinçage doit être rempli. Il n'est jamais allumé lorsque le programme est en cours.
	Voyant de phase de lavage. Il s'allume au cours de la phase de lavage.
	Voyant Phase de rinçage. Il s'allume au cours de la phase de rinçage.
	Voyant de phase de séchage. Il est allumé lorsque vous sélectionnez un programme avec la phase de séchage. Il clignote au cours de la phase de séchage.
	Voyant Delay. Il s'allume lorsque vous activez le démarrage retardé.
	Voyant GlassCare.
	Voyant ExtraPower.
	Voyant ExtraHygiene.

5. PROGRAMMES

L'ordre des programmes figurant dans le tableau peut ne pas correspondre à leur séquence sur le bandeau de commande.

Programme	Type de charge	Degré de salissure	Phases du programme	Options
ECO 1)	<ul style="list-style-type: none"> • Vaisselle • Couverts • Casseroles • Poêles 	<ul style="list-style-type: none"> • Normale • Légèrement sèche 	<ul style="list-style-type: none"> • Prélavage • Lavage à 50 °C • Rinçage intermédiaire • Rinçage final à 55 °C • Séchage • AirDry 	<ul style="list-style-type: none"> • ExtraPower • GlassCare • ExtraHygiene

Programme	Type de charge	Degré de salissure	Phases du programme	Options
160min	<ul style="list-style-type: none"> • Vaisselle • Couverts • Casseroles • Poêles 	<ul style="list-style-type: none"> • Normale à très sale • Séchée 	<ul style="list-style-type: none"> • Prélavage • Lavage à 60 °C • Rinçage intermédiaire • Rinçage final à 60 °C • Séchage • AirDry 	<ul style="list-style-type: none"> • ExtraPower • GlassCare • ExtraHygiene
90min	<ul style="list-style-type: none"> • Vaisselle • Couverts • Casseroles • Poêles 	<ul style="list-style-type: none"> • Normale • Légèrement sèche 	<ul style="list-style-type: none"> • Lavage à 60 °C • Rinçage intermédiaire • Rinçage final à 55 °C • Séchage • AirDry 	<ul style="list-style-type: none"> • ExtraPower • GlassCare • ExtraHygiene
60min	<ul style="list-style-type: none"> • Vaisselle • Couverts 	<ul style="list-style-type: none"> • Fraîche • Légèrement sèche 	<ul style="list-style-type: none"> • Lavage à 60 °C • Rinçage intermédiaire • Rinçage final à 50 °C • AirDry 	<ul style="list-style-type: none"> • ExtraPower • GlassCare • ExtraHygiene
30min	<ul style="list-style-type: none"> • Vaisselle • Couverts 	<ul style="list-style-type: none"> • Fraîche 	<ul style="list-style-type: none"> • Lavage à 50 °C • Rinçage intermédiaire • Rinçage final à 50 °C • AirDry 	<ul style="list-style-type: none"> • ExtraPower • GlassCare • ExtraHygiene
AUTO 2)	<ul style="list-style-type: none"> • Vaisselle • Couverts • Casseroles • Poêles 	Le programme s'adapte à tous les degrés de salissure.	<ul style="list-style-type: none"> • Prélavage • Lavage à 50 - 60 °C • Rinçage intermédiaire • Rinçage final à 60 °C • Séchage • AirDry 	
 3)	<ul style="list-style-type: none"> • Pas de vaisselle 	Le programme nettoie l'intérieur de l'appareil.	<ul style="list-style-type: none"> • Lavage à 70 °C • Rinçage intermédiaire • Rinçage final • AirDry 	-

Programme	Type de charge	Degré de salissure	Phases du programme	Options
 4)	• Tous types de vaisselles	• Tous degrés de salissure	• Prélavage	-



1) Ce programme vous permet d'optimiser votre consommation d'eau et d'énergie pour la vaisselle et les couverts normalement sales. Il s'agit du programme standard pour les instituts de tests. Ce programme permet d'évaluer la conformité avec la réglementation de la Commission (UE) 2019/2022 Ecodesign.

2) L'appareil détecte le degré de salissure et la quantité de vaisselle dans les paniers. Il règle automatiquement la température ainsi que le volume d'eau, la consommation d'énergie et la durée du programme.

3) Ce programme est conçu pour laver la vaisselle de l'appareil de façon économe et efficace. Il élimine le tartre et l'accumulation de graisses. Il est recommandé de lancer ce programme au moins tous les 2 mois lorsque l'appareil est vide, avec un agent détartrant ou un produit de nettoyage spécialement conçu pour les lave-vaisselle.

4) Avec ce programme, vous pouvez rapidement rincer les résidus alimentaires de la vaisselle et éviter la formation d'odeurs dans l'appareil. N'utilisez pas de produit de lavage avec ce programme.

5.1 Valeurs de consommation

Programme 1)2)	Eau (l)	Énergie (kWh)	Durée (min)
ECO	9.9	0.936	240
160min	9.2 - 11.2	0.96 - 1.08	160
90min	9.1 - 11.1	1.01 - 1.13	90
60min	9.3 - 11.4	0.82 - 0.94	60
30min	9.4 - 11.4	0.57 - 0.69	30
AUTO	8.2 - 11.2	0.67 - 1.08	120 - 170
	8.4 - 10.2	0.60 - 0.71	60
	3.7 - 4.5	0.02 - 0.05	15

1) Les valeurs de consommation peuvent changer en fonction de la pression et de la température de l'eau, des variations de l'alimentation électrique, de la quantité de vaisselle chargée, du degré de salissure, ainsi que des options sélectionnées.

2) Les valeurs pour les programmes autres que ECO sont fournies uniquement à titre indicatif.

5.2 Informations pour les laboratoires d'essais

Pour recevoir les informations nécessaires à la mise en œuvre des tests de performances (par ex. conformément à la norme EN60436), envoyez un e-mail à l'adresse :

info.test@dishwasher-production.com

Dans votre demande, indiquez le code produit (PNC) de la plaque signalétique.

Pour toute autre question concernant votre lave-vaisselle, veuillez vous reporter au manuel d'utilisation fourni avec votre appareil.

6. OPTIONS

i Les options souhaitées doivent être activées à chaque fois, avant de lancer un programme.

Vous ne pouvez pas activer ni désactiver ces options pendant le déroulement d'un programme.

i La touche Option permet de basculer entre les options disponibles et les combinaisons possibles.

i Toutes les options ne sont pas compatibles les unes avec les autres. Si vous sélectionnez des options non compatibles, l'appareil désactive automatiquement une ou plusieurs de ces options. Seuls les voyants correspondant aux options toujours activées restent allumés.

i Si une option n'est pas compatible avec un programme, le voyant correspondant est éteint ou clignote rapidement pendant quelques secondes, puis s'éteint.



i Activer des options peut avoir un impact sur la consommation d'eau et d'énergie, ainsi que sur la durée du programme.

6.1 GlassCare

Cette option assure un soin spécial pour les charges délicates. Elle empêche les

changements rapides de température de lavage du programme sélectionné et le réduit à 45 °C. Cela protège les verres contre les dégâts.



Comment activer GlassCare

Appuyez sur la touche  jusqu'à ce que le voyant  s'allume. L'affichage indique la durée du programme réactualisée.

6.2 ExtraPower

Cette option améliore les résultats de lavage du programme sélectionné. Elle augmente la durée et la température de lavage.



Comment activer ExtraPower

Appuyez sur la touche  jusqu'à ce que le voyant  s'allume. L'affichage indique la durée du programme réactualisée.

6.3 ExtraHygiene

Cette option garantit de meilleurs résultats de nettoyage en maintenant la température entre 65 et 70 °C pendant au moins 10 minutes au cours de la dernière phase de rinçage.

Comment activer l'option ExtraHygiene

Appuyez sur la touche  jusqu'à ce que le voyant  s'allume. L'affichage indique la durée du programme réactualisée.

7. RÉGLAGES

7.1 Mode Programmation et mode Utilisateur

Lorsque l'appareil est en mode Programmation, il est possible de sélectionner un programme et d'entrer en mode Utilisateur.

Réglages disponibles en mode utilisateur :

- Le niveau de l'adoucisseur d'eau en fonction de la dureté de l'eau.
- L'activation ou la désactivation de la notification du distributeur de liquide de rinçage vide.
- Activation ou désactivation de AirDry.

L'appareil conserve les réglages enregistrés. Par conséquent, vous n'avez pas à les sélectionner à nouveau avant chaque cycle.

Comment régler le mode Programmation

L'appareil est en mode Programmation lorsque le voyant de programme **ECO** est allumé et que la durée du programme s'affiche.



Après l'activation, l'appareil est en mode Programmation par défaut. Si ce n'est pas le cas, sélectionnez le mode Programmation de la façon suivante :

Maintenez les touches  et  enfoncées simultanément jusqu'à ce que

l'appareil se mette en mode Programmation.

Comment passer au mode utilisateur

Assurez-vous que l'appareil est en mode sélection du programme.

Pour entrer en mode utilisateur, maintenez simultanément enfoncées les touches  et  jusqu'à ce que les voyants **ECO**, **160min** et **90min** se mettent à clignoter et que plus rien ne s'affiche.

7.2 Adoucisseur d'eau

L'adoucisseur d'eau élimine les minéraux de l'arrivée d'eau qui pourraient avoir un impact négatif sur les résultats de lavage et sur l'appareil.

Plus la teneur en minéraux est élevée, plus l'eau est dure. La dureté de l'eau est mesurée en échelles d'équivalence.

L'adoucisseur doit être réglé en fonction du degré de dureté de l'eau de votre région. Votre compagnie des eaux peut vous indiquer la dureté de l'eau dans votre région. Il est important de régler l'adoucisseur d'eau sur un niveau adéquat pour vous garantir de bons résultats de lavage.

Dureté de l'eau

Degrés allemands (°dH)	Degrés français (°fH)	mmol/l	Degrés Clarke	Réglage du niveau de l'adoucisseur d'eau
47 - 50	84 - 90	8,4 - 9,0	58 - 63	10
43 - 46	76 - 83	7,6 - 8,3	53 - 57	9
37 - 42	65 - 75	6,5 - 7,5	46 - 52	8
29 - 36	51 - 64	5,1 - 6,4	36 - 45	7
23 - 28	40 - 50	4,0 - 5,0	28 - 35	6
19 - 22	33 - 39	3,3 - 3,9	23 - 27	5 1)

Degrés allemands (°dH)	Degrés français (°fH)	mmol/l	Degrés Clarke	Réglage du niveau de l'adoucisseur d'eau
15 - 18	26 - 32	2,6 - 3,2	18 - 22	4
11 - 14	19 - 25	1,9 - 2,5	13 - 17	3
4 - 10	7 - 18	0,7 - 1,8	5 - 12	2
< 4	< 7	< 0,7	< 5	1 2)

1) Réglages d'usine.

2) N'utilisez pas de sel à ce niveau.

Quel que soit le type de détergent utilisé, réglez le niveau de dureté de l'eau approprié afin d'activer le voyant de remplissage du sel régénérant.



Les pastilles tout-en-1 contenant du sel régénérant ne sont pas assez efficaces pour adoucir l'eau dure.

Processus de régénération

Pour le fonctionnement correct de l'adoucisseur d'eau, la résine du dispositif adoucisseur doit être régulièrement régénérée. Ce processus est automatique et fait partie du fonctionnement normal du lave-vaisselle.

Si la quantité d'eau prescrite (voir les valeurs dans le tableau) a été utilisée depuis le dernier processus de régénération, un nouveau processus de régénération sera lancé entre le rinçage final et la fin du programme.

Réglage du niveau de l'adoucisseur d'eau	Quantité d'eau (l)
1	250
2	100
3	62
4	47
5	25
6	17
7	10

Réglage du niveau de l'adoucisseur d'eau	Quantité d'eau (l)
8	5
9	3
10	3

En cas de réglage élevé de l'adoucisseur d'eau, cela peut également se produire au milieu du programme, avant le rinçage (deux fois pendant un programme). Le lancement de la régénération n'a aucun impact sur la durée du cycle, sauf s'il se produit au milieu d'un programme ou à la fin d'un programme avec une courte phase de séchage. Dans ces cas, la régénération prolonge la durée totale d'un programme de 5 minutes supplémentaires.

Ensuite, le rinçage de l'adoucisseur d'eau qui dure 5 minutes peut commencer au cours du même cycle ou au début du programme suivant. Cette activité augmente la consommation d'eau totale d'un programme de 4 litres supplémentaires et la consommation énergétique totale d'un programme de 2 Wh supplémentaires. Le rinçage de l'adoucisseur se termine avec une vidange complète.

Chaque rinçage d'adoucisseur effectué (plusieurs possibles au cours du même cycle) peut prolonger la durée du programme de 5 minutes supplémentaires s'il se produit à n'importe quel point au début ou au milieu d'un programme.



Toutes les valeurs de consommation indiquées dans cette section sont déterminées conformément à la norme actuellement en vigueur dans des conditions de laboratoire avec une dureté de l'eau de 2,5 mmol/L conformément au règlement 2019/2022 (adoucisseur d'eau : niveau 3).

La pression et la température de l'eau ainsi que les variations de l'alimentation secteur peuvent modifier les valeurs.

Comment régler le niveau de l'adoucisseur d'eau

Assurez-vous que l'appareil est en mode utilisateur.

1. Appuyez sur la touche **P**
 - Le voyant **ECO** clignote toujours.
 - Les voyants restants sont éteints.
 - L'affichage indique le réglage actuel : p. ex., **5 L** = niveau 5.
2. Appuyez sur **P** à plusieurs reprises pour modifier le réglage.
3. Appuyez sur la touche marche/arrêt pour confirmer le réglage.

7.3 Notification Réservoir de liquide de rinçage vide

Le liquide de rinçage permet à la vaisselle de sécher sans traces ni taches. Il est automatiquement émis pendant la phase de rinçage chaud.





Lorsque le réservoir du liquide de rinçage est vide, le voyant du liquide de rinçage s'allume pour vous indiquer qu'il doit être rempli. Si les résultats de séchage sont satisfaisants en n'utilisant que des pastilles tout en 1, il est possible de désactiver la notification en cas de réservoir de liquide de rinçage vide.

Cependant, pour de meilleures performances de séchage, utilisez toujours du liquide de rinçage.

Si vous utilisez un détergent standard ou des pastilles tout en 1 sans agent de rinçage, activez la notification pour que le voyant Remplissage du liquide de rinçage reste actif.

Comment désactiver la notification du distributeur de liquide de rinçage vide

Assurez-vous que l'appareil est en mode utilisateur.

1. Appuyez sur la touche 
 - Le voyant **160min** clignote toujours.
 - Les voyants restants sont éteints.
 - L'affichage indique le réglage actuel.
 -  **d** = la notification du distributeur de liquide de rinçage vide est désactivée.
 -  **d** = la notification du distributeur de liquide de rinçage vide est activée.
2. Appuyez sur  pour modifier le réglage.
3. Appuyez sur la touche marche/arrêt pour confirmer le réglage.

7.4 AirDry

AirDry améliore le séchage tout en consommant moins d'énergie. Durant la phase de séchage, la porte s'ouvre automatiquement et reste entrouverte.

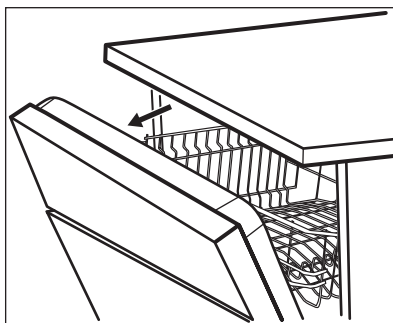

AirDry est automatiquement activée avec tous les programmes, à l'exception du programme  (le cas échéant).

La durée de la phase de séchage et le moment auquel la porte est ouverte varient selon le programme et les options sélectionnés.

Lorsque la fonction AirDry ouvre la porte, la durée restante du programme en cours s'affiche.



ATTENTION!

Ne tentez pas de refermer la porte de l'appareil dans les 2 minutes suivant son ouverture automatique. Cela pourrait endommager l'appareil.

Si, par la suite, la porte est fermée pendant au moins 3 minutes, le programme en cours s'arrête.







ATTENTION!

Si un enfant a accès à l'appareil, nous vous conseillons de désactiver l'option AirDry. L'ouverture automatique de la porte peut entraîner un risque.

Comment désactiver l'option AirDry

Assurez-vous que l'appareil est en mode utilisateur.

- Appuyez sur la touche .
 - Le voyant **90min** clignote toujours.
 - Les voyants restants sont éteints.
 - L'affichage indique le réglage actuel :
 -  = AirDry est désactivée.
 -  = AirDry est activée.
- Appuyez sur  pour modifier le réglage.
- Appuyez sur la touche marche/arrêt pour confirmer le réglage.

8. AVANT LA PREMIÈRE UTILISATION

- Assurez-vous que le réglage actuel de l'adoucisseur d'eau est compatible avec la dureté de l'arrivée d'eau. Si ce n'est pas le cas, réglez le niveau de l'adoucisseur d'eau.**
- Remplissez le réservoir de sel régénérant.
- Remplissez le distributeur de liquide de rinçage.
- Ouvrez le robinet d'eau.
- Lancez un programme pour éliminer tous les résidus qui peuvent toujours se trouver à l'intérieur de l'appareil. N'utilisez pas de produit de lavage et laissez les paniers vides.

Lorsque vous démarrez un programme, l'appareil peut prendre 5 minutes pour recharger la résine dans l'adoucisseur d'eau. La phase de lavage ne démarre qu'une fois cette procédure achevée. La procédure sera répétée régulièrement.

8.1 Réservoir de sel régénérant



ATTENTION!

Utilisez uniquement du gros sel spécialement conçu pour les lave-vaisselle. Le sel fin augmente le risque de corrosion.

Le sel permet de recharger la résine dans l'adoucisseur d'eau et de garantir de bons résultats de lavage au quotidien.

Comment remplir le réservoir de sel

- Tournez le couvercle du réservoir de sel régénérant vers la gauche et retirez-le.
- Mettez 1 litre d'eau dans le réservoir de sel régénérant (uniquement la première fois).

3. Remplissez le réservoir avec 1 kg de sel régénérant (jusqu'à ce qu'il soit rempli).

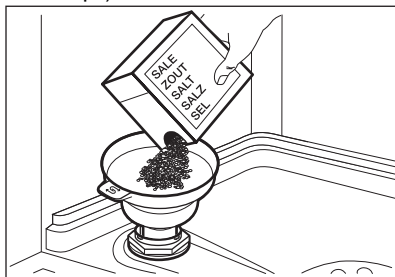

4. Secouez doucement l'entonnoir par la poignée pour faire tomber les derniers grains qu'il contient.
5. Enlevez le sel qui se trouve autour de l'ouverture du réservoir de sel régénérant.

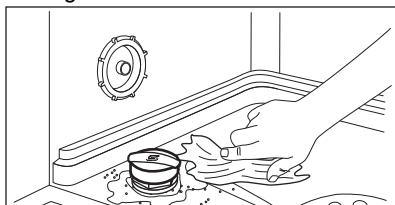

6. Tournez le couvercle du réservoir de sel régénérant vers la droite pour le refermer.



ATTENTION!

De l'eau et du sel peuvent sortir du réservoir de sel régénérant lorsque vous le remplissez. Afin d'éviter la corrosion, lancez immédiatement un programme après avoir rempli le réservoir de sel régénérant.

8.2 Comment remplir le distributeur de liquide de rinçage

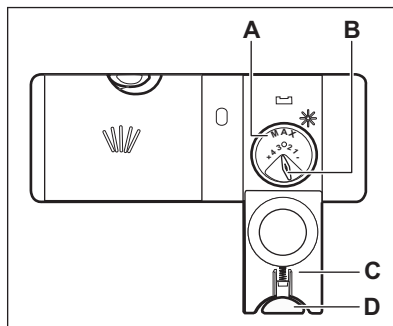

ATTENTION!

Le compartiment (A) est destiné au liquide de rinçage uniquement. Ne le remplissez pas de produit de lavage.



ATTENTION!

Utilisez uniquement des liquides de rinçage spécialement conçus pour les lave-vaisselles.

1. Appuyez sur le bouton de déverrouillage (D) pour ouvrir le couvercle (C).
2. Versez le liquide de rinçage dans le distributeur (A) jusqu'à ce qu'il atteigne la marque « MAX ».
3. Retirez le liquide de rinçage à l'aide d'un chiffon absorbant pour éviter tout excès de mousse.
4. Fermez le couvercle. Assurez-vous que le bouton de déverrouillage est bien en position.



Vous pouvez tourner le sélecteur de quantité délivrée (B) entre la position 1 (quantité minimale) et la position 4 ou 6 (quantité maximale).

9. UTILISATION QUOTIDIENNE

1. Ouvrez le robinet d'eau.
2. Appuyez sur la touche marche/arrêt pour allumer l'appareil.

Assurez-vous que l'appareil est en mode sélection du programme.

- Si le voyant de réapprovisionnement en sel régénérant est allumé, remplissez le réservoir de sel régénérant.
 - Si le voyant du liquide de rinçage est allumé, remplissez le distributeur de liquide de rinçage.
3. Chargez les paniers.
 4. Ajoutez le produit de lavage.
 5. Sélectionnez et lancez un programme adapté au type de vaisselle et au degré de salissure.

9.1 Utilisation du produit de lavage

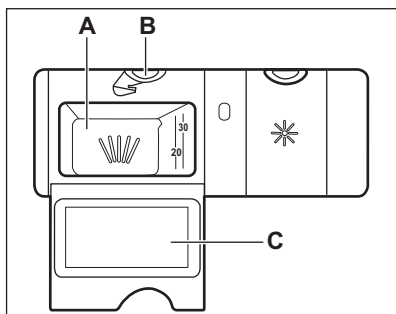

ATTENTION!

Utilisez uniquement des produits de lavage spécialement conçus pour les lave-vaisselles.

1. Appuyez sur le bouton de déverrouillage (B) pour ouvrir le couvercle (C).
2. Versez le produit de lavage (poudre ou pastille) dans le compartiment (A).
3. Si le programme comporte une phase de pré-lavage, versez une petite quantité de produit de lavage sur la face intérieure de la porte de l'appareil.
4. Fermez le couvercle. Assurez-vous que le bouton de déverrouillage est bien en position.



Pour plus d'informations sur le dosage du produit de lavage, reportez-vous aux instructions du fabricant sur l'emballage du produit. Généralement, 20 à 25 ml de produit de lavage en gel suffit pour laver de la vaisselle présentant une salissure normale.



Ne remplissez pas le compartiment (A) avec plus de 30 ml de lessive en gel.

9.2 Réglage et départ d'un programme

La fonction Auto Off

Cette fonction réduit la consommation d'énergie en éteignant automatiquement l'appareil lorsqu'il n'est pas en cours de fonctionnement.

La fonction est activée :

- Lorsque le programme est terminé.
- Au bout de 5 minutes si le programme n'a pas démarré.



Départ d'un programme

1. Appuyez sur la touche Marche/Arrêt pour allumer l'appareil. Assurez-vous que l'appareil est en mode Programmation.
2. Fermez la porte de l'appareil.
3. Appuyez à plusieurs reprises sur la touche **P** jusqu'à ce que le voyant du programme souhaité s'allume.

L'affichage indique la durée du programme.

4. Sélectionnez les options compatibles si besoin.
5. Appuyez sur la touche  pour lancer le programme.
 - Le voyant correspondant à la phase en cours s'allume
 - La durée du programme est décomptée en minutes.

Démarrer un programme avec démarrage différé

1. Sélectionner un programme.
2. Appuyez sur  à plusieurs reprises jusqu'à ce que le délai souhaité s'affiche (de 1 à 24 heures).
3. Appuyez sur  pour lancer le décompte.
 - Le voyant  est allumé.
 - Le temps restant est décompté en heures. La dernière heure est affichée en minutes.

Lorsque le décompte est terminé, le programme démarre et le voyant de la phase en cours s'allume. Le voyant  est éteint.

Ouverture de la porte au cours du fonctionnement de l'appareil



Si vous ouvrez la porte lorsqu'un programme est en cours, l'appareil s'arrête. Cela peut avoir un impact sur la consommation d'énergie et la durée du programme. Lorsque vous refermez la porte, l'appareil reprend là où il a été interrompu.

 Durant la phase de séchage, si la porte est ouverte pendant plus de 30 secondes, le programme en cours s'arrête. Ceci ne se produit pas si la porte est ouverte par la fonction AirDry.



 Ne tentez pas de refermer la porte dans les 2 minutes suivant son ouverture automatique par la fonction AirDry car vous pourriez endommager l'appareil. Si par la suite vous refermez la porte pendant au moins 3 minutes, le programme en cours se termine.

Annulation du départ différé au cours du décompte

Lorsque vous annulez le départ différé, vous devez régler de nouveau le programme et les options.

Maintenez les touches  et  enfoncées simultanément jusqu'à ce que l'appareil se mette en mode Programmation.

Annulation du programme

Maintenez les touches  et  enfoncées simultanément jusqu'à ce que l'appareil se mette en mode Programmation.

Assurez-vous que le distributeur de produit de lavage n'est pas vide avant de démarrer un nouveau programme de lavage.

Fin du programme

Lorsque le programme est terminé, la Auto Off fonction éteint automatiquement l'appareil.

Toutes les touches sont désactivées à l'exception de la touche marche/arrêt.

Fermez l'arrivée d'eau.

10. CONSEILS

10.1 Informations générales

Suivez les conseils ci-dessous pour garantir des résultats de lavage et de séchage optimaux au quotidien et pour protéger l'environnement.

- Laver les plats au lave-vaisselle comme indiqué dans la notice d'utilisation permet généralement de consommer moins d'eau et d'énergie par rapport au lavage des plats à la main.
- Chargez le lave-vaisselle à sa capacité maximale pour économiser l'eau et l'énergie. Pour obtenir les meilleurs résultats de nettoyage, disposez les articles dans les paniers comme indiqué dans la notice d'utilisation et ne surchargez pas les paniers.
- Ne rincez pas vos plats à la main au préalable. Cela augmente la consommation d'eau et d'énergie. Si nécessaire, sélectionnez un programme avec une phase de pré-lavage.
- Enlevez les plus gros résidus d'aliments des plats et videz les tasses et les verres avant de les mettre dans l'appareil.
- Faites tremper ou rincez légèrement la vaisselle contenant des aliments très cuits avant de la placer dans l'appareil.
- Vérifiez que les plats ne se touchent pas dans les paniers ou ne se recouvrent pas les uns les autres. L'eau peut ainsi atteindre toute la vaisselle et la laver parfaitement.
- Vous pouvez utiliser du détergent, du liquide de rinçage et du sel régénérant séparément, ou des pastilles tout en 1. Suivez les instructions inscrites sur l'emballage.
- Sélectionnez un programme en fonction du type de charge et du degré de saleté. **ECO** assure l'utilisation la plus efficace de consommation d'eau et d'énergie.
- Pour empêcher la formation de dépôts calcaires à l'intérieur de l'appareil :

- Remplissez le réservoir de sel régénérant dès que nécessaire.
- Utilisez le dosage recommandé de détergent et de liquide de rinçage.
- Assurez-vous que le niveau réglé pour l'adoucisseur d'eau correspond à la dureté de l'eau de votre région.
- Suivez les instructions du chapitre « **Entretien et nettoyage** ».

10.2 Utilisation de sel régénérant, de liquide de rinçage et de produit de lavage

- Utilisez uniquement du sel régénérant, du liquide de rinçage et du produit de lavage conçus pour les lave-vaisselle. D'autres produits peuvent endommager l'appareil.
- Dans les régions où l'eau est dure ou très dure, nous recommandons l'utilisation séparée d'un détergent simple (poudre, gel, pastille, sans fonction supplémentaire), de liquide de rinçage et de sel régénérant pour des résultats de lavage et de séchage optimaux.
- Les tablettes de détergent ne se dissolvent pas complètement durant les programmes courts. Pour éviter que des résidus de produit de lavage ne se déposent sur la vaisselle, nous recommandons d'utiliser des pastilles de détergent avec des programmes longs.
- Utilisez toujours la quantité adéquate de détergent. Un dosage insuffisant de détergent peut entraîner de mauvais résultats de nettoyage et la formation d'une pellicule ou de taches d'eau dure sur les articles. Utiliser trop de détergent avec une eau douce ou adoucie entraîne la présence de résidus de détergent sur les plats. Ajustez la quantité de détergent en fonction de la dureté de l'eau. Reportez-vous aux instructions figurant sur l'emballage du produit de lavage.
- Utilisez toujours la quantité adéquate de liquide de rinçage. Un dosage

insuffisant du liquide de rinçage diminue les résultats de séchage. Utiliser trop de liquide de rinçage entraîne la formation de couches bleutées sur les articles.

- Assurez-vous que le niveau d'adoucisseur d'eau est correct. Si le niveau est trop élevé, la quantité accrue de sel régénérant dans l'eau peut entraîner la formation de rouille sur les couverts.

10.3 Que faire si vous ne voulez plus utiliser de pastilles tout en 1

Avant de commencer à utiliser le produit de lavage, le sel régénérant et le liquide de rinçage séparément, suivez les étapes suivantes :

1. Réglez l'adoucisseur d'eau sur le niveau maximal.
2. Assurez-vous que le réservoir de sel régénérant et le distributeur de liquide de rinçage sont pleins.
3. Lancez le programme le plus court avec une phase de rinçage. N'ajoutez pas de produit de lavage et ne chargez pas les paniers.
4. Lorsque le programme est terminé, réglez l'adoucisseur d'eau en fonction de la dureté de l'eau dans votre région.
5. Ajustez la quantité de liquide de rinçage libérée.
6. Activez la notification du distributeur de liquide de rinçage vide.

10.4 Chargement des paniers

- Utilisez toujours l'espace complet des paniers.
- N'utilisez l'appareil que pour laver des articles adaptés au lave-vaisselle.
- Ne lavez pas dans l'appareil des articles fabriqués en bois, corne, aluminium, étain et cuivre car ils pourraient se fissurer, se déformer, être décolorés ou piqués.
- Ne placez pas dans l'appareil des objets pouvant absorber l'eau (éponges, chiffons de nettoyage).
- Chargez les articles creux (tasses, verres et casseroles) en les retournant.

- Assurez-vous que les objets en verre ne se touchent pas.
- Placez les articles légers dans le panier supérieur. Veillez à ce que les articles ne puissent pas bouger.
- Placez les couverts et les petits articles dans le panier à couverts.
- Déplacez le panier supérieur vers le haut à l'aide des poignées pour pouvoir placer les grands récipients dans le panier inférieur.
- Assurez-vous que le bras d'aspersion tourne librement avant de lancer un programme.

10.5 Avant de lancer un programme

Avant de lancer le programme sélectionné, assurez-vous que :

- Les filtres sont propres et correctement installés.
- Le bouchon du réservoir de sel régénérant est serré.
- Les bras d'aspersion ne sont pas obstrués.
- Il y a assez de sel régénérant et de liquide de rinçage (sauf si vous utilisez des pastilles tout-en-un).
- La vaisselle est bien positionnée dans les paniers.
- Le programme est adapté au type de vaisselle et au degré de salissure.
- La bonne quantité de détergent est utilisée.

10.6 Déchargement des paniers

1. Attendez que la vaisselle refroidisse avant de la retirer de l'appareil. La vaisselle encore chaude est sensible aux chocs.
2. Commencez par décharger le panier inférieur, puis le panier supérieur.



Une fois le programme terminé, il peut rester de l'eau sur les surfaces intérieures de l'appareil.

11. ENTRETIEN ET NETTOYAGE



AVERTISSEMENT!
Avant toute opération d'entretien, mettez l'appareil à l'arrêt et débranchez-le de l'alimentation électrique.



Des filtres sales et des bras d'aspersion obstrués diminuent la qualité des résultats de lavage. Contrôlez-les régulièrement et, si nécessaire, nettoyez-les.

11.1 Nettoyage des filtres

Le système de filtres est composé de 3 parties.

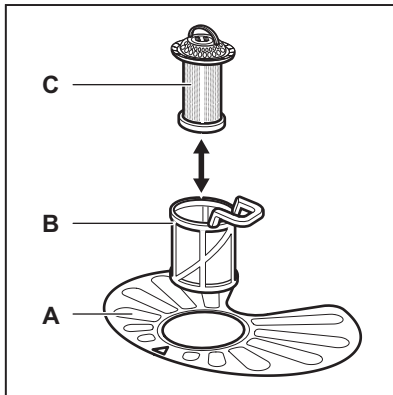

1. Tournez le filtre (B) vers la gauche et sortez-le.

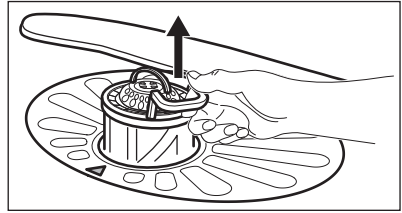
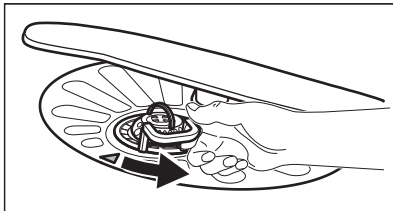

2. Retirez le filtre (C) du filtre (B).
3. Retirez le filtre plat (A).

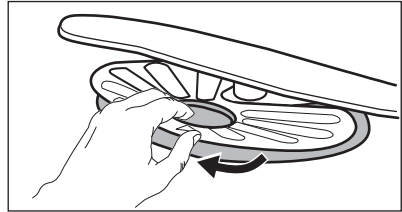

4. Lavez les filtres.

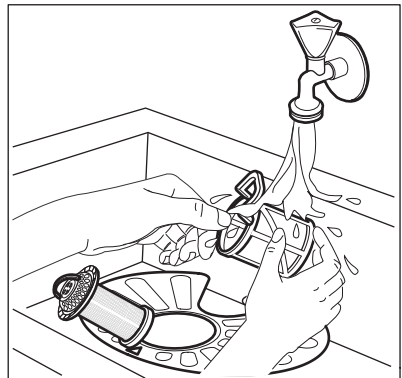

5. Assurez-vous qu'il ne reste aucun résidu alimentaire ni salissure à l'intérieur ou autour du bord du collecteur d'eau.
6. Remettez le filtre plat (A) en place. Assurez-vous qu'il est correctement positionné sous les 2 guides.

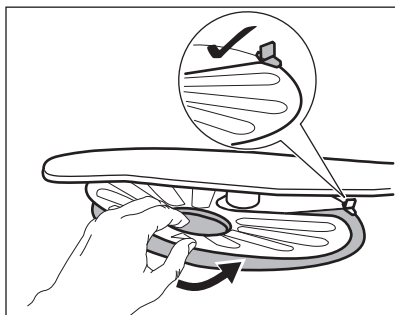

7. Remontez les filtres (B) et (C).
8. Remettez le filtre (B) dans le filtre plat (A). Tournez-le vers la droite jusqu'à la butée.

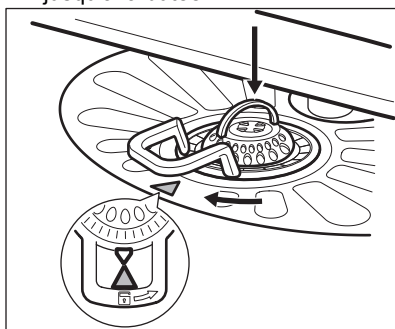

ATTENTION!

Une position incorrecte des filtres peut donner de mauvais résultats de lavage et endommager l'appareil.

11.2 Nettoyage du bras d'aspersion inférieur

Nous vous conseillons de nettoyer régulièrement le bras d'aspersion inférieur afin d'éviter que ses orifices ne se bouchent.

Quand les orifices sont bouchés, les résultats de lavage peuvent être insatisfaisants.

1. Pour retirer le bras d'aspersion inférieur, tirez-le vers le haut.

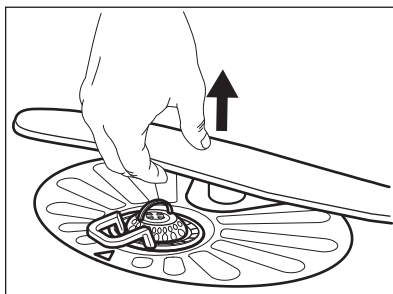

2. Lavez le bras d'aspersion sous l'eau courante. Utilisez un outil pointu comme un cure-dent pour extraire toutes les particules de saleté incrustées dans les orifices.

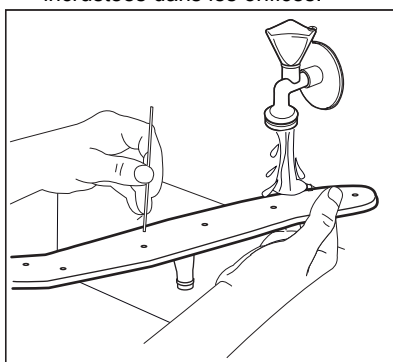

3. Pour réinstaller le bras d'aspersion, enfoncez-le vers le bas.

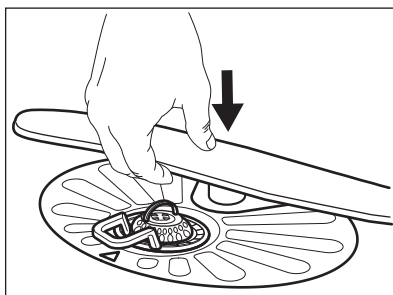

11.3 Nettoyage intérieur

- Nettoyez soigneusement l'appareil, y compris le joint en caoutchouc de la porte, avec un chiffon doux humide.
- Pour maintenir des performances optimales, utilisez un produit de nettoyage spécifiquement conçu pour les lave-vaisselle (au moins une fois tous les deux mois). Reportez-vous

aux instructions figurant sur l'emballage de ces produits.

- Utilisez le programme  pour des résultats de lavage optimaux.
- N'utilisez pas de produits abrasifs, de tampons à récurer, d'outils tranchants, de produits chimiques agressifs, d'éponges métalliques, ni de solvants.
- Utiliser régulièrement des programmes de courte durée peut provoquer une accumulation de graisse et de tartre à l'intérieur de l'appareil. Pour éviter cela, lancez un programme long au moins 2 fois par mois.

11.4 Élimination de corps étrangers

Vérifiez les filtres et le collecteur d'eau après chaque utilisation du lave-vaisselle. Les corps étrangers (par exemple les morceaux de verre, de

plastique, les os ou les cure-dents, etc.) réduisent les performances de nettoyage et peuvent endommager la pompe de vidange.



ATTENTION!

Si vous ne pouvez pas retirer les corps étrangers, contactez un service après-vente agréé.

1. Démontez le système de filtres comme indiqué dans ce chapitre.
2. Retirez manuellement tout corps étranger.
3. Remontez les filtres comme indiqué dans ce chapitre.

11.5 Nettoyage extérieur

- Nettoyez l'appareil avec un chiffon doux humide.
- Utilisez uniquement des produits de lavage neutres.
- N'utilisez pas de produits abrasifs, de tampons à récurer ni de solvants.

12. DÉPANNAGE



AVERTISSEMENT!

Une mauvaise réparation de l'appareil peut entraîner un danger pour la sécurité de l'utilisateur. Toute réparation doit être effectuée par du personnel qualifié.

La plupart des problèmes peuvent être résolus sans avoir recours au service après-vente agréé.

Reportez-vous au tableau ci-dessous pour obtenir plus d'informations sur les problèmes possibles.

Pour certaines anomalies, l'écran affiche un code d'alarme.

Problème et code d'alarme	Cause et solution possibles
Vous ne pouvez pas allumer l'appareil.	<ul style="list-style-type: none"> • Assurez-vous que la fiche du câble d'alimentation est bien connectée dans la prise de courant. • Assurez-vous qu'aucun fusible n'a disjoncté dans la boîte à fusibles.

Problème et code d'alarme	Cause et solution possibles
Le programme ne démarre pas. L'affichage indique i10 ou i11 .	<ul style="list-style-type: none"> • Assurez-vous que la porte de l'appareil est fermée. • Appuyez sur la touche Start. • Si vous avez sélectionné Démarrage retardé, annulez-le ou attendez la fin du décompte. • L'appareil recharge la résine à l'intérieur de l'adoucisseur d'eau. La durée de la procédure est d'environ 5 minutes.
L'appareil ne se remplit pas d'eau. L'affichage indique i10 ou i11 .	<ul style="list-style-type: none"> • Assurez-vous que l'arrivée d'eau est ouverte. • Assurez-vous que la pression de l'alimentation d'eau est suffisante. Pour cela, contactez les autorités locales en charge de l'eau. • Assurez-vous que l'arrivée d'eau n'est pas bouchée. • Assurez-vous que le filtre du tuyau d'arrivée d'eau n'est pas bouché. • Assurez-vous que le tuyau de raccordement ne présente pas de plis ni de coudes.
La machine ne vidange pas l'eau. L'affichage indique i20 .	<ul style="list-style-type: none"> • Assurez-vous que le siphon n'est pas bouché. • Assurez-vous que le système de filtre intérieur n'est pas bouché. • Assurez-vous que le tuyau de vidange n'est pas tordu ni plié.
Le dispositif anti-inondation est activé. L'affichage indique i30 .	<ul style="list-style-type: none"> • Fermez l'arrivée d'eau. • Vérifiez que l'appareil est correctement installé. • Assurez-vous que les paniers sont chargés comme indiqué dans le manuel d'utilisation.
Dysfonctionnement du capteur de détection du niveau d'eau. L'affichage indique i41 - i44 .	<ul style="list-style-type: none"> • Assurez-vous que les filtres sont propres. • Éteignez l'appareil et rallumez-le.
Dysfonctionnement de la pompe de lavage ou de la pompe de vidange. L'affichage indique i51 - i59 ou i5A - i5F .	<ul style="list-style-type: none"> • Éteignez l'appareil et rallumez-le.
La température de l'eau à l'intérieur de l'appareil est trop élevée ou un dysfonctionnement du capteur de température s'est produit. L'affichage indique i61 ou i69 .	<ul style="list-style-type: none"> • Assurez-vous que la température de l'eau de l'arrivée ne dépasse pas 60 °C. • Éteignez l'appareil et rallumez-le.
Dysfonctionnement technique de l'appareil. L'affichage indique iC0 ou iC3 .	<ul style="list-style-type: none"> • Éteignez l'appareil et rallumez-le.

Problème et code d'alarme	Cause et solution possibles
<p>Le niveau d'eau à l'intérieur de l'appareil est trop élevé. L'affichage indique iF1.</p>	<ul style="list-style-type: none"> • Éteignez l'appareil et rallumez-le. • Assurez-vous que les filtres sont propres. • Assurez-vous que le tuyau de sortie est installé à la bonne hauteur au-dessus du sol. Reportez-vous aux instructions d'installation.
<p>L'appareil s'arrête et démarre plusieurs fois pendant son fonctionnement.</p>	<ul style="list-style-type: none"> • Cela est normal. Cela vous garantit des résultats de lavage optimaux et des économies d'énergie.
<p>Le programme dure trop longtemps.</p>	<ul style="list-style-type: none"> • Si vous avez sélectionné l'option de Démarrage retardé, annulez-le ou attendez la fin du décompte.
<p>La durée du programme affichée est différente de la durée du tableau des valeurs de consommation.</p>	<ul style="list-style-type: none"> • Reportez-vous au tableau des valeurs de consommation du chapitre « Programmes ».
<p>Le temps restant sur l'affichage augmente et passe presque instantanément à la fin du programme.</p>	<ul style="list-style-type: none"> • Ce n'est pas un défaut. L'appareil fonctionne correctement.
<p>Petite fuite de la porte de l'appareil.</p>	<ul style="list-style-type: none"> • L'appareil n'est pas d'aplomb. Desserrez ou serrez les pieds réglables (si disponibles). • La porte de l'appareil n'est pas centrée sur la cuve. Réglez le pied arrière (si disponible).
<p>La porte de l'appareil est difficile à fermer.</p>	<ul style="list-style-type: none"> • L'appareil n'est pas d'aplomb. Desserrez ou serrez les pieds réglables (si disponibles). • De la vaisselle dépasse des paniers.
<p>La porte de l'appareil s'ouvre pendant le cycle de lavage.</p>	<ul style="list-style-type: none"> • La AirDry fonction est activée. Vous pouvez désactiver la fonction. Reportez-vous aux sections « Configurations ».
<p>Cliquetis ou bruits de battement à l'intérieur de l'appareil.</p>	<ul style="list-style-type: none"> • La vaisselle n'est pas correctement rangée dans les paniers. Reportez-vous au manuel de chargement du panier. • Assurez-vous que les bras d'aspersion peuvent tourner librement.
<p>L'appareil déclenche le disjoncteur.</p>	<ul style="list-style-type: none"> • L'intensité est insuffisante pour alimenter simultanément tous les appareils en cours d'utilisation. Vérifiez l'intensité de la prise et la capacité du mètre ou éteignez l'un des appareils en cours d'utilisation. • Défaut électrique interne de l'appareil. Contactez un service après-vente agréé.



Reportez-vous aux sections « **Avant la première utilisation** », « **Utilisation quotidienne** », ou « **Conseils** » pour d'autres causes possibles.

Après avoir vérifié l'appareil, éteignez et rallumez l'appareil. Si le problème persiste, contactez un service après-vente agréé.

Pour les codes d'alarme non décrits dans le tableau, contactez un service après-vente agréé.





AVERTISSEMENT!

Nous vous conseillons de ne pas utiliser l'appareil tant que le problème n'a pas été entièrement résolu. Débranchez l'appareil et ne le rebranchez pas tant que vous n'êtes pas certain qu'il fonctionne correctement.

12.1 Les résultats obtenus en matière de lavage et de séchage de la vaisselle sont insuffisants

Problème	Cause et solution possibles
Résultats de lavage insatisfaisants.	<ul style="list-style-type: none"> • Reportez-vous aux chapitres « Utilisation quotidienne », « Conseils » et au document de chargement du panier. • Utilisez un programme de lavage plus intense. • Activez l'option ExtraPower pour améliorer les résultats de lavage du programme sélectionné. • Nettoyez les orifices des bras de lavage et le filtre. Reportez-vous au chapitre « Entretien et nettoyage ».
Résultats de séchage médiocres.	<ul style="list-style-type: none"> • La vaisselle est restée trop longtemps à l'intérieur de l'appareil, porte fermée. Activez l'option AirDry pour régler l'ouverture automatique de la porte et améliorer les performances de séchage. • Il n'y a pas de liquide de rinçage ou le dosage du liquide de rinçage n'est pas suffisant. Remplissez le distributeur de liquide de rinçage ou réglez le dosage de liquide de rinçage sur un niveau plus élevé. • La qualité du liquide de rinçage peut être la cause. • Utilisez toujours du liquide de rinçage, même avec des pastilles tout en 1. • Les articles en plastique peuvent avoir besoin d'être séchés à l'aide d'une serviette. • Le programme ne possède pas de phase de séchage. Reportez-vous au chapitre « Présentation des programmes ».
Les verres et la vaisselle présentent des rayures blanchâtres ou des couches bleuâtres.	<ul style="list-style-type: none"> • Le niveau de liquide de rinçage libérée est trop haut. Réduisez le dosage du liquide de rinçage. • La quantité de produit de lavage est excessive.

Problème	Cause et solution possibles
Il y a des taches et des traces d'eau sèche sur les verres et la vaisselle.	<ul style="list-style-type: none"> • La quantité de liquide de rinçage libérée n'est pas suffisante. Augmentez le dosage du liquide de rinçage. • La qualité du liquide de rinçage peut être la cause.
L'intérieur de l'appareil est humide.	<ul style="list-style-type: none"> • Ce n'est pas un défaut de l'appareil. De l'humidité se condense sur les parois de l'appareil.
Mousse inhabituelle en cours de lavage.	<ul style="list-style-type: none"> • Utilisez uniquement des produits de lavage spécialement conçus pour les lave-vaisselle. • Utilisez un produit de lavage d'un autre fabricant. • Ne pré-rincez pas les plats sous l'eau courante.
Traces de rouille sur les couverts.	<ul style="list-style-type: none"> • Il y a trop de sel dans l'eau utilisée pour le lavage. Reportez-vous au chapitre « Adoucisseur d'eau ». • Des couverts en argent et en acier inoxydable ont été placés ensemble. Évitez de placer des couverts en argent et en acier inoxydable les uns à côté des autres.
Il y a des résidus de détergent dans le distributeur de produit de lavage à la fin du programme.	<ul style="list-style-type: none"> • La pastille de détergent est restée coincée dans le distributeur et n'a donc pas été entièrement éliminée par l'eau. • L'eau ne peut pas laver le produit de lavage du distributeur. Assurez-vous que les bras d'aspersion ne sont pas bloqués ou obstrués. • Assurez-vous que les articles dans les paniers n'entravent pas l'ouverture du couvercle du distributeur de produit de lavage.
Odeurs à l'intérieur de l'appareil.	<ul style="list-style-type: none"> • Reportez-vous au chapitre « Nettoyage intérieur ». • Démarrez le programme  avec un agent détartrant ou un produit de nettoyage conçu pour les lave-vaisselle.
Dépôts calcaires sur la vaisselle, dans la cuve et sur la partie intérieure de la porte.	<ul style="list-style-type: none"> • Le niveau de sel régénérant est bas, vérifiez le voyant de remplissage. • Le bouchon du réservoir de sel régénérant est desserré. • L'eau de votre arrivée est dure. Reportez-vous au chapitre « Adoucisseur d'eau ». • Utilisez du sel régénérant et sélectionnez la régénération de l'eau même si vous utilisez des pastilles tout-en-un. Reportez-vous au chapitre « Adoucisseur d'eau ». • Démarrez le programme  avec un détartrant conçu pour les lave-vaisselle. • Si des dépôts de tartre persistent, nettoyez l'appareil avec les détergents adaptés. • Testez différents produits de lavage. • Contactez le fabricant du produit de lavage.

Problème	Cause et solution possibles
Vaisselle ternie, décolorée ou ébréchée.	<ul style="list-style-type: none"> Assurez-vous que seuls des articles lavables au lave-vaisselle sont lavés dans l'appareil. Chargez et déchargez le panier avec précautions. Reportez-vous au document de chargement du panier. Placez les articles délicats dans le panier supérieur. Activez l'option GlassCare pour garantir un soin spécial aux verres et à la vaisselle délicate.



Reportez-vous aux chapitres « **Avant la première utilisation** », « **Utilisation quotidienne** » ou « **Conseils** » pour connaître les autres causes probables.

13. CARACTÉRISTIQUES TECHNIQUES

Dimensions	Largeur / hauteur / profondeur (mm)	596 / 818 - 898 / 575
Branchement électrique ¹⁾	Tension (V)	220 - 240
	Fréquence (Hz)	50
Pression de l'arrivée d'eau	Min. / max. bar (MPa)	0.5 (0.05) / 8 (0.8)
Arrivée d'eau	Eau froide ou eau chaude ²⁾	max. 60°C
Capacité	Configurations du nombre de couverts	13

¹⁾ Reportez-vous à la plaque signalétique pour d'autres valeurs.

²⁾ Si l'eau chaude est produite à partir de sources d'énergie respectueuses de l'environnement (par exemple des panneaux solaires), utilisez une arrivée d'eau chaude afin de réduire la consommation d'énergie.

13.1 Lien vers la base de données EPREL de l'UE

Le code QR présent sur l'étiquette énergétique fournie avec l'appareil contient un lien Web permettant d'enregistrer cet appareil dans la base de données EPREL de l'UE. Conservez l'étiquette énergétique à titre de référence avec le manuel d'utilisation et tous les autres documents fournis avec cet appareil.

Il est possible de trouver des informations relatives aux performances

du produit dans la base de données EPREL de l'EU grâce au lien <https://eprel.ec.europa.eu> avec le nom du modèle et le numéro de produit se trouvant sur la plaque signalétique de l'appareil. Reportez-vous au chapitre « Description du produit ».

Pour des informations plus détaillées sur l'étiquette énergétique, consultez le site www.theenergylabel.eu.

14. EN MATIÈRE DE PROTECTION DE L'ENVIRONNEMENT

Recyclez les matériaux portant le symbole . Déposez les emballages dans les conteneurs prévus à cet effet. Contribuez à la protection de l'environnement et à votre sécurité, recyclez vos produits électriques et

électroniques. Ne jetez pas les appareils portant le symbole  avec les ordures ménagères. Emmenez un tel produit dans votre centre local de recyclage ou contactez vos services municipaux.



INDICE

1. INFORMAZIONI DI SICUREZZA.....	31
2. ISTRUZIONI DI SICUREZZA.....	33
3. DESCRIZIONE DEL PRODOTTO.....	35
4. PANNELLO DEI COMANDI.....	36
5. PROGRAMMI.....	37
6. OPZIONI.....	39
7. IMPOSTAZIONI.....	40
8. PRIMA DI UTILIZZARE L'ELETTRODOMESTICO.....	43
9. USO QUOTIDIANO.....	45
10. CONSIGLI E SUGGERIMENTI UTILI.....	47
11. CURA E PULIZIA.....	48
12. RISOLUZIONE DEI PROBLEMI.....	51
13. INFORMAZIONI TECNICHE.....	56
14. CONSIDERAZIONI SULL'AMBIENTE.....	56

PENSIAMO A TE

Grazie per aver acquistato un elettrodomestico Electrolux. Hai scelto un prodotto che ha alle spalle decenni di esperienza professionale e innovazione. Ingegnoso ed elegante, è stato progettato pensando a te. Quindi, in qualsiasi momento lo utilizzi, avrai la certezza di ottenere sempre i migliori risultati.

Ti diamo il benvenuto in Electrolux.

Visitate il nostro sito web per:



Ricevere consigli, scaricare i nostri opuscoli, eliminare eventuali anomalie, ottenere informazioni sull'assistenza e la riparazione:

www.electrolux.com/support



Per registrare il vostro prodotto e ricevere un servizio migliore:

www.registerelectrolux.com



Acquistare accessori, materiali di consumo e ricambi originali per la vostra apparecchiatura:

www.electrolux.com/shop

ASSISTENZA CLIENTI E ASSISTENZA TECNICA

Consigliamo sempre l'impiego di ricambi originali.

Quando si contatta il nostro Centro di Assistenza Autorizzato, accertarsi di avere a disposizione i dati seguenti: Modello, numero dell'apparecchio (PNC), numero di serie.

Le informazioni sono riportate sulla targhetta identificativa.

 Avvertenza/Attenzione - Importanti Informazioni per la sicurezza

 Informazioni generali e suggerimenti

 Informazioni ambientali

Con riserva di modifiche.

1. ⚠️ INFORMAZIONI DI SICUREZZA

Leggere attentamente le istruzioni fornite prima di installare e utilizzare l'apparecchiatura. I produttori non sono responsabili di eventuali lesioni o danni derivanti da un'installazione o un uso scorretti. Conservare sempre le istruzioni in un luogo sicuro e accessibile per poterle consultare in futuro.

1.1 Sicurezza dei bambini e delle persone vulnerabili

- Quest'apparecchiatura può essere usata da bambini a partire da 8 anni di età e da adulti con capacità fisiche, sensoriali o mentali limitate o con scarsa esperienza e conoscenza sull'uso dell'apparecchiatura, solamente se sorvegliati o se istruiti relativamente all'utilizzo in sicurezza dell'apparecchiatura e se hanno compreso i rischi coinvolti.
- I bambini tra i 3 e gli 8 anni e le persone con disabilità diffuse e complesse vanno tenuti lontani dall'apparecchiatura, a meno che non vi sia una supervisione continua.
- Tenere i bambini al di sotto dei 3 anni lontani dall'apparecchiatura, a meno che non vi sia una supervisione continua.
- Non consentire ai bambini di giocare con l'apparecchio.
- Tenere i detersivi lontani dalla portata dei bambini.
- Tenere i bambini e gli animali domestici lontani dall'apparecchiatura quando la porta è aperta.
- I bambini non devono eseguire interventi di pulizia e manutenzione sull'elettrodomestico senza essere supervisionati.

1.2 Avvertenze di sicurezza generali

- L'apparecchiatura è destinata all'uso domestico e applicazioni simili, come:

- Case di campagna, cucine di negozi, uffici e altri ambienti di lavoro
- clienti di hotel, motel, bed and breakfast e altri ambienti residenziali;
- Non modificare le specifiche tecniche dell'apparecchiatura.
- La pressione di esercizio dell'acqua (minima e massima) deve essere compresa tra 0.5 (0.05) / 8 (0.8) bar (MPa)
- Rispettare il numero massimo di 13 coperti.
- Se il cavo di alimentazione è danneggiato, deve essere sostituito dal produttore, da un tecnico autorizzato o da una persona qualificata per evitare situazioni di pericolo.
- **AVVERTENZA:** Coltelli e altri utensili appuntiti devono essere caricati nel cestello con le rispettive punte rivolte verso il basso o collocati in posizione orizzontale.
- Non lasciare l'apparecchiatura con la porta aperta senza sorveglianza per evitare che qualcuno inciampi e cada.
- Prima di eseguire qualunque intervento di manutenzione, spegnere l'apparecchiatura ed estrarre la spina dalla presa.
- Non usare acqua spray ad alta pressione né vapore per pulire l'apparecchio.
- Qualora l'apparecchiatura disponga di aperture di ventilazione nella base, queste non vanno coperte da oggetti quali ad esempio un tappeto.
- L'apparecchiatura deve essere collegata correttamente all'impianto idrico con i nuovi tubi forniti. I vecchi tubi non devono essere riutilizzati.

2. ISTRUZIONI DI SICUREZZA

2.1 Installazione



AVVERTENZA!

L'installazione dell'apparecchiatura deve essere eseguita da personale qualificato.

- Rimuovere tutti i materiali di imballaggio.
- Non installare o utilizzare l'apparecchiatura se è danneggiata.
- Non usare l'apparecchiatura prima di installarla nella struttura a incasso date le misure di sicurezza.
- Attenersi alle istruzioni fornite insieme all'apparecchiatura.
- Prestare sempre attenzione in fase di spostamento dell'apparecchiatura, dato che è pesante. Usare sempre i guanti di sicurezza e le calzature adeguate.
- Non collocare o usare l'apparecchiatura in un luogo in cui la temperatura possa scendere al di sotto di 0 °C.
- Installare l'apparecchiatura in un luogo sicuro e idoneo che soddisfi i requisiti di installazione.

2.2 Collegamento elettrico



AVVERTENZA!

Rischio di incendio e scossa elettrica.

- L'apparecchiatura deve disporre di una messa a terra.
- Verificare che i parametri sulla targhetta siano compatibili con le indicazioni elettriche dell'alimentazione.
- Utilizzare sempre una presa elettrica con contatto di protezione correttamente installata.
- Non utilizzare prese multiple e prolunghe.
- Accertarsi di non danneggiare la spina e il cavo. Qualora il cavo elettrico debba essere sostituito, l'intervento dovrà essere effettuato dal nostro Centro di Assistenza autorizzato.

- Inserire la spina di alimentazione nella presa solo al termine dell'installazione. Verificare che la spina di alimentazione rimanga accessibile dopo l'installazione.
- Non tirare il cavo di alimentazione per scollegare l'apparecchiatura. Tirare sempre dalla spina.
- L'apparecchiatura è dotata di una presa 13 A. Se si rendesse necessario cambiare il fusibile della spina di alimentazione, utilizzarne uno da 13 A ASTA (BS 1362) (solo Regno Unito e Irlanda).

2.3 Collegamento dell'acqua

- Non danneggiare i tubi dell'acqua.
- Prima di eseguire il collegamento a tubi nuovi, tubi non usati a lungo, dove sono stati eseguiti interventi di riparazione o sono stati inseriti nuovi dispositivi (misuratori dell'acqua, ecc.), lasciar scorrere l'acqua fino a che non sarà trasparente e limpida.
- Verificare che non vi siano perdite visibili durante e dopo il primo uso dell'apparecchiatura.
- Il tubo di carico dell'acqua dispone di una valvola di sicurezza e una guaina con un cavo elettrico interno.

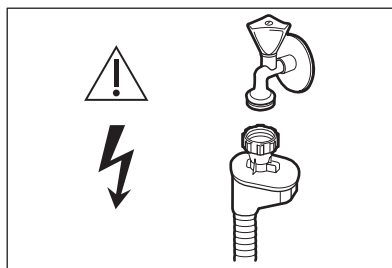

AVVERTENZA!

Tensione pericolosa.

- Se il tubo di carico è danneggiato, chiudere immediatamente il rubinetto e scollegare la spina dalla presa elettrica. Contattare il Centro di Assistenza autorizzato per sostituire il tubo di carico dell'acqua.

2.4 Utilizzo:

- Non appoggiare o tenere liquidi o materiali infiammabili, né oggetti facilmente infiammabili sull'apparecchiatura, al suo interno o nelle immediate vicinanze.
- I detersivi per lavastoviglie sono pericolosi. Attenersi alle istruzioni di sicurezza riportate sulla confezione del detersivo.
- Non bere e giocare con l'acqua all'interno dell'apparecchiatura.
- Non rimuovere i piatti dall'apparecchiatura fino al completamento del programma. Potrebbe rimanere del detergente sui piatti.
- Non poggiare oggetti o applicare pressione sulla porta aperta dell'apparecchiatura.
- L'apparecchiatura può rilasciare vapore caldo se si apre la porta durante il programma.

2.5 Illuminazione interna



AVVERTENZA!
Rischio di lesioni.

- Per quanto riguarda la lampada o le lampade all'interno di questo prodotto e le lampade di ricambio vendute separatamente: Queste lampade sono destinate a resistere a condizioni fisiche estreme negli elettrodomestici, come temperatura, vibrazioni, umidità, o sono destinate a segnalare informazioni sullo stato operativo dell'apparecchio. Non sono destinate ad essere utilizzate in altre applicazioni e non sono adatte per l'illuminazione di ambienti domestici.
- Per sostituire la luce interna, contattare il Centro di Assistenza autorizzato.

2.6 Assistenza

- Per riparare l'apparecchiatura contattare un Centro di Assistenza

Autorizzato. Utilizzare esclusivamente ricambi originali.

- Tenere presente che la riparazione autonoma o non professionale possono avere conseguenze sulla sicurezza e potrebbero invalidare la garanzia.
- I seguenti pezzi di ricambio saranno disponibili per 7 anni dopo l'interruzione del modello: motore, pompa di circolazione e di scarico, riscaldatori ed elementi riscaldanti, comprese le pompe di calore, tubazioni e relative attrezzature, compresi tubi flessibili, valvole, filtri e acquastop, parti strutturali e interne relative agli assemblaggi delle porte, circuiti stampati, display elettronici, pressostati, termostati e sensori, software e firmware compreso il software di reset. Si prega di notare che alcuni di questi pezzi di ricambio sono disponibili solo per i riparatori professionisti e che non tutti i pezzi di ricambio sono rilevanti per tutti i modelli.
- I seguenti pezzi di ricambio saranno disponibili per 10 anni dopo l'interruzione del modello: cerniere e guarnizioni delle porte, altre guarnizioni, bracci a spruzzo, filtri di scarico, rack interni e periferiche in plastica come cestelli e coperchi.

2.7 Smaltimento



AVVERTENZA!
Rischio di lesioni o soffocamento.

- Staccare la spina dall'alimentazione elettrica.
- Tagliare il cavo di rete e smaltirlo.
- Rimuovere il blocco porta per evitare che bambini e animali domestici rimangano chiusi all'interno dell'apparecchiatura.

3. DESCRIZIONE DEL PRODOTTO

i Le immagini di seguito offrono solo una panoramica generale del prodotto. Per informazioni più dettagliate si rimanda ad altri capitoli e/o documenti forniti con l'apparecchiatura.

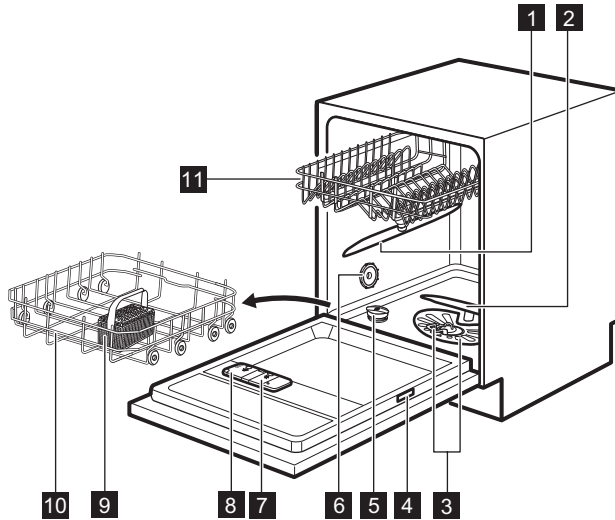





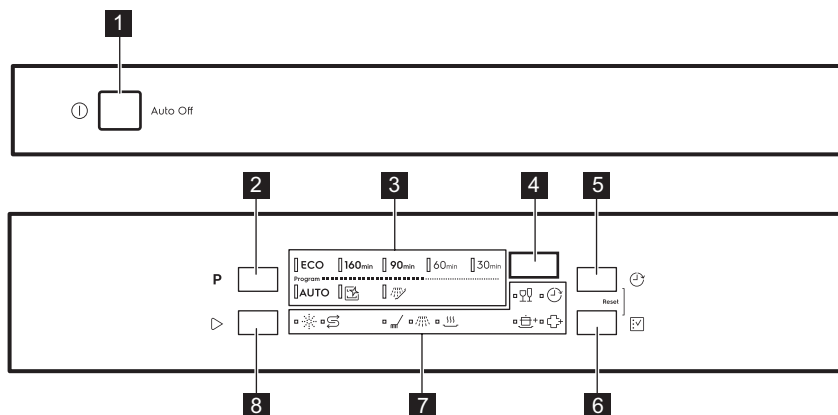

- | | |
|-----------------------------------|---------------------------------------|
| 1 Mulinello superiore | 7 Contenitore del brillantante |
| 2 Mulinello inferiore | 8 Erogatore del detersivo |
| 3 Filtri | 9 Cestello portaposate |
| 4 Targhetta identificativa | 10 Cestello inferiore |
| 5 Contenitore del sale | 11 Cestello superiore |
| 6 Ventilazione dell'aria | |

4. PANNELLO DEI COMANDI



- | | |
|-------------------------------|------------------------------|
| 1 Tasto On/Off | 6 Tasto Option |
| 2 Tasto Program | 7 Spie |
| 3 Spie del programma | 8 Tasto Start |
| 4 Display | |
| 5 Tasto Delay | |

4.1 Spie



Spia	Descrizione
	Spia del sale. La spia è accesa quando è necessario ricaricare il contenitore del sale. La spia è sempre spenta durante l'esecuzione del programma.
	Spia brillantante. La spia è accesa quando è necessario ricaricare il contenitore del brillantante. La spia è sempre spenta durante l'esecuzione del programma.
	Spia fase di lavaggio. Si accende quando è in corso la fase di lavaggio.
	Spia fase di risciacquo. Si accende quando è in corso la fase di risciacquo.
	Spia fase di asciugatura. Si accende quando si seleziona un programma con la fase di asciugatura. Lampeggia quando è in corso la fase di asciugatura.
	Delay Spia. Si accende quando si imposta la partenza ritardata.
	GlassCare Spia.

Spia	Descrizione
	ExtraPower Spia.
	ExtraHygiene Spia.

5. PROGRAMMI

L'ordine dei programmi nella tabella potrebbe non riflettere la loro sequenza sul pannello di controllo.

Programma	Tipo di carico	Grado di sporco	Fasi del programma	Opzioni
ECO 1)	<ul style="list-style-type: none"> • Stoviglie • Posate • Pentole • Tegami 	<ul style="list-style-type: none"> • Normale • Leggermente secco 	<ul style="list-style-type: none"> • Prelavaggio • Lavaggio a 50 °C • Risciacquo intermedio • Risciacquo finale a 55 °C • Asciugatura • AirDry 	<ul style="list-style-type: none"> • ExtraPower • GlassCare • ExtraHygiene
160min	<ul style="list-style-type: none"> • Stoviglie • Posate • Pentole • Tegami 	<ul style="list-style-type: none"> • Da normale a pesante • Secco 	<ul style="list-style-type: none"> • Prelavaggio • Lavaggio a 60 °C • Risciacquo intermedio • Risciacquo finale a 60 °C • Asciugatura • AirDry 	<ul style="list-style-type: none"> • ExtraPower • GlassCare • ExtraHygiene
90min	<ul style="list-style-type: none"> • Stoviglie • Posate • Pentole • Tegami 	<ul style="list-style-type: none"> • Normale • Leggermente secco 	<ul style="list-style-type: none"> • Lavaggio a 60 °C • Risciacquo intermedio • Risciacquo finale a 55 °C • Asciugatura • AirDry 	<ul style="list-style-type: none"> • ExtraPower • GlassCare • ExtraHygiene
60min	<ul style="list-style-type: none"> • Stoviglie • Posate 	<ul style="list-style-type: none"> • Fresco • Leggermente secco 	<ul style="list-style-type: none"> • Lavaggio a 60 °C • Risciacquo intermedio • Risciacquo finale a 50 °C • AirDry 	<ul style="list-style-type: none"> • ExtraPower • GlassCare • ExtraHygiene
30min	<ul style="list-style-type: none"> • Stoviglie • Posate 	<ul style="list-style-type: none"> • Fresco 	<ul style="list-style-type: none"> • Lavaggio a 50 °C • Risciacquo intermedio • Risciacquo finale a 50 °C • AirDry 	<ul style="list-style-type: none"> • ExtraPower • GlassCare • ExtraHygiene

Programma	Tipo di carico	Grado di sporco	Fasi del programma	Opzioni
AUTO 2)	<ul style="list-style-type: none"> • Stoviglie • Posate • Pentole • Tegami 	Il programma si adatta a tutti i tipi di sporcizia.	<ul style="list-style-type: none"> • Prelavaggio • Lavaggio a 50-60 °C • Risciacquo intermedio • Risciacquo finale a 60 °C • Asciugatura • AirDry 	
 3)	<ul style="list-style-type: none"> • Assenza di carico 	Il programma pulisce l'interno dell'apparecchiatura.	<ul style="list-style-type: none"> • Lavaggio a 70 °C • Risciacquo intermedio • Risciacquo finale • AirDry 	-
 4)	<ul style="list-style-type: none"> • Tutti i tipi di carico 	<ul style="list-style-type: none"> • Tutti i gradi di sporco 	<ul style="list-style-type: none"> • Prelavaggio 	-

1) Questo programma offre l'utilizzo più efficiente di acqua ed elettricità per lavare stoviglie e posate con grado di sporco normale. Questo è il programma standard per gli istituti di prova. Questo programma è utilizzato per valutare la conformità al regolamento della Commissione sulla progettazione ecocompatibile (UE) 2019/2022.



2) L'apparecchiatura rileva il grado di sporco e la quantità di stoviglie presenti nei cestelli. Regola automaticamente la temperatura e la quantità dell'acqua, il consumo di elettricità e la durata del programma.

3) Questo programma è stato progettato per pulire l'interno dell'apparecchiatura in modo efficace ed efficiente al tempo stesso. Elimina la formazione di calcare e grassi. Il programma dovrebbe essere eseguito almeno una volta ogni 2 mesi con un disincrostante o un prodotto detergente progettato per le lavastoviglie e in assenza di carico.

4) Con questo programma sarà possibile risciacquare i residui di cibo dai piatti ed evitare la formazione di cattivi odori all'interno dell'apparecchiatura stessa. Non utilizzare il detersivo con questo programma.

5.1 Valori di consumo

Programma 1)2)	Acqua (l)	Energia (kWh)	Durata (min)
ECO	9.9	0.936	240
160_{min}	9.2 - 11.2	0.96 - 1.08	160
90_{min}	9.1 - 11.1	1.01 - 1.13	90
60_{min}	9.3 - 11.4	0.82 - 0.94	60
30_{min}	9.4 - 11.4	0.57 - 0.69	30
AUTO	8.2 - 11.2	0.67 - 1.08	120 - 170

Programma 1)2)	Acqua (l)	Energia (kWh)	Durata (min)
	8.4 - 10.2	0.60 - 0.71	60
	3.7 - 4.5	0.02 - 0.05	15

1) I valori possono variare a seconda della pressione e della temperatura dell'acqua, delle variazioni dell'alimentazione elettrica, delle opzioni selezionate, della quantità di stoviglie e del grado di sporco.

2) I valori per i programmi diversi da ECO sono solo indicativi.

5.2 Informazioni per gli istituti di test

Ricevere le informazioni necessarie per condurre i test prestazionali (ad es. in base a EN60436), inviare un'e-mail a:

info.test@dishwasher-production.com

Nella vostra richiesta, includere il codice prodotto (PNC) dalla targhetta dei dati.

Per altre domande relative alla lavastoviglie, consultare il manuale fornito in dotazione con l'apparecchiatura.

6. OPZIONI

 Le opzioni desiderate devono essere attivate ogni volta prima dell'avvio di un programma. Non è possibile attivare o disattivare le opzioni durante l'esecuzione di un programma.

 Il pulsante Option si sposta fra le opzioni disponibili e le possibili combinazioni.

 Non tutte le opzioni sono compatibili tra loro. Se vengono selezionate opzioni non compatibili, l'apparecchiatura ne disattiva automaticamente una o diverse. Solo le spie delle opzioni ancora attive rimangono accese.



 Se un'opzione non è prevista con il programma selezionato, la spia corrispondente non compare o lampeggia velocemente per alcuni secondi, quindi si spegne.

 L'attivazione delle opzioni può influire sul consumo di acqua ed energia oltre che sulla durata del programma.

6.1 GlassCare

Questa opzione garantisce un'attenzione speciale ai carichi delicati. Evita variazioni rapide della temperatura di lavaggio del programma selezionato e la riduce a 45 °C. In tal modo, si evita che gli oggetti in vetro vengano danneggiati.

Come attivare GlassCare



Premere  finché la spia  non è accesa.

Il display indica la durata aggiornata del programma.

6.2 ExtraPower

Questa opzione migliora i risultati di lavaggio del programma selezionato. Aumenta la temperatura e la durata del lavaggio.

Come attivare ExtraPower



Premere  finché la spia  non è accesa.
Il display indica la durata aggiornata del programma.

6.3 ExtraHygiene

Questa opzione offre migliori risultati a livello di pulizia con una temperatura tra

65 e 70 °C per almeno 10 minuti durante la fase di risciacquo.

Come attivare ExtraHygiene

Premere  finché la spia non  si accende.
Il display indica la durata aggiornata del programma.

7. IMPOSTAZIONI

7.1 Modalità di selezione programma e modalità utente

Quando l'apparecchiatura si trova in modalità di selezione programma, è possibile impostare un programma ed accedere alla modalità utente.

Impostazioni disponibili nella modalità utente:



- Il livello del decalcificatore dell'acqua in base alla durezza dell'acqua.
- Attivazione o disattivazione della notifica contenitore del brillantante vuoto.
- Attivazione o disattivazione di AirDry.

Dato che l'apparecchiatura archivia le impostazioni salvate, non serve configurarle prima di ogni ciclo.

Come impostare la modalità di selezione programma

L'apparecchiatura si trova in modalità di selezione programma quando la spia del programma **ECO** è accesa e il display mostra la durata del programma.



Dopo l'attivazione, l'apparecchiatura si trova di default in modalità di selezione programma. In caso contrario, impostare la modalità di selezione programma come segue:

Tenere premuti contemporaneamente  e  fino a quando l'apparecchiatura

passa in modalità di selezione programma.

Come accedere alla modalità utente

Verificare che l'apparecchiatura sia in modalità di selezione programma.

Per accedere alla modalità utente, premere a lungo  e  finché le spie **ECO**, **160min** e **90min** non lampeggiano e il display è vuoto.

7.2 Decalcificatore dell'acqua

Il decalcificatore rimuove dall'acqua i minerali che avrebbero effetti negativi sui risultati di lavaggio e sull'apparecchiatura.

La durezza dell'acqua dipende dal contenuto di questi minerali. La durezza dell'acqua è misurata in scale equivalenti.

Il decalcificatore dell'acqua deve essere regolato in base alla durezza dell'acqua locale. Per informazioni sulla durezza dell'acqua nella propria zona è possibile rivolgersi all'ente erogatore locale. È importante impostare il livello corretto del decalcificatore dell'acqua per garantire buoni risultati di lavaggio.

Durezza acqua

Gradi tedeschi (°dH)	Gradi francesi (°fH)	mmol/l	Gradi Clarke	Livello del decalcificatore dell'acqua
47 - 50	84 - 90	8,4 - 9,0	58 - 63	10
43 - 46	76 - 83	7,6 - 8,3	53 - 57	9
37 - 42	65 - 75	6,5 - 7,5	46 - 52	8
29 - 36	51 - 64	5,1 - 6,4	36 - 45	7
23 - 28	40 - 50	4,0 - 5,0	28 - 35	6
19 - 22	33 - 39	3,3 - 3,9	23 - 27	5 1)
15 - 18	26 - 32	2,6 - 3,2	18 - 22	4
11 - 14	19 - 25	1,9 - 2,5	13 - 17	3
4 - 10	7 - 18	0,7 - 1,8	5 - 12	2
<4	<7	<0,7	< 5	1 2)

1) Impostazioni di fabbrica.

2) Non utilizzare il sale a questo livello.

A prescindere dal tipo di detersivo usato, impostare il livello di durezza dell'acqua adeguato per tenere attiva la spia di indicazione riempimento sale.



Le multi-pastiglie contenenti sale non sono sufficientemente efficaci per ammorbidire l'acqua dura.

Processo di rigenerazione

Per il corretto funzionamento dell'addolcitore d'acqua, la resina dell'addolcitore deve essere rigenerata regolarmente. Questo processo è automatico e fa parte del normale funzionamento della lavastoviglie.

Quando la quantità d'acqua prescritta (vedi valori nella tabella) è stata utilizzata dopo il precedente processo di rigenerazione, tra il risciacquo finale e la fine del programma viene avviato un nuovo processo di rigenerazione.

Livello del decalcificatore dell'acqua	Quantitativo di acqua (l)
1	250
2	100
3	62
4	47
5	25
6	17
7	10
8	5
9	3
10	3

In caso di impostazione dell'addolcitore d'acqua alto, può avvenire anche a metà del programma, prima del risciacquo (due volte durante un programma). L'avvio della rigenerazione non ha alcun impatto sulla durata del ciclo, a meno che non avvenga nel bel mezzo di un programma o alla fine di un programma

con una breve fase di asciugatura. In questo caso, la rigenerazione prolunga la durata totale di un programma di altri 5 minuti.

Successivamente, il risciacquo dell'addolcitore dell'acqua che dura 5 minuti può iniziare nello stesso ciclo o all'inizio del programma successivo. Questa attività aumenta il consumo totale di acqua di un programma di ulteriori 4 litri e il consumo totale di energia di un programma di ulteriori 2 Wh. Il risciacquo dell'addolcitore termina con uno scarico completo.

Ogni risciacquo delle resine eseguito (possibile più di uno nello stesso ciclo) può prolungare la durata del programma di altri 5 minuti quando si verifica in qualsiasi punto all'inizio o a metà di un programma.



Tutti i valori di consumo menzionati in questa sezione sono determinati secondo la norma attualmente in vigore in condizioni di laboratorio con durezza dell'acqua di 2,5 mmol/L secondo la norma 2019/2022 (addolcitore d'acqua: livello 3). La pressione e la temperatura dell'acqua, così come le variazioni dell'alimentazione di rete, possono modificare i valori.

Come impostare il livello del decalcificatore dell'acqua

Verificare che l'apparecchiatura sia in modalità utente.

1. Premere **P**.
 - La spia **ECO** lampeggia ancora.
 - Le spie restanti sono spente.
 - Il display mostra l'impostazione corrente: ad es. **5 L** = livello 5.
2. Premere **P** più volte per cambiare l'impostazione.
3. Premere il tasto On/Off per confermare l'impostazione.

7.3 Indicazione assenza brillantante





Il brillantante permette di asciugare le stoviglie senza strisce o macchie. Viene erogato automaticamente durante la fase del risciacquo a caldo.

Quando la vaschetta del brillantante è vuota, la spia corrispondente è attiva per indicare di aggiungere altro brillantante. Se i risultati di asciugatura sono soddisfacenti quando vengono usate solo pastiglie multifunzione, è possibile disattivare la notifica per il rifornimento del brillantante. Per prestazioni di asciugatura eccellenti, consigliamo tuttavia di usare sempre il brillantante.

Se si utilizza un detersivo standard o pastiglie multifunzione senza brillantante, attivare la spia di riempimento.

Come disattivare la notifica contenitore del brillantante vuoto

Verificare che l'apparecchiatura sia in modalità utente.

1. Premere .
 - La spia **160min** lampeggia ancora.
 - Le spie restanti sono spente.
 - Il display mostra l'impostazione attuale.
 -  **d** = la notifica contenitore del brillantante vuoto è disattivata.
 -  **d** = la notifica contenitore del brillantante vuoto è attivata.
2. Premere  per modificare l'impostazione.
3. Premere il tasto On/Off per confermare l'impostazione.

7.4 AirDry

AirDry migliora i risultati di asciugatura con consumi elettrici ridotti. Lo sportello si apre automaticamente durante la fase di asciugatura e resta socchiuso.

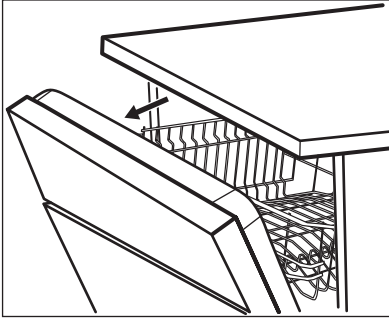

AirDry è attivato automaticamente con tutti i programmi diversi da  (se applicabile).

La durata della fase di asciugatura e il tempo di apertura dello sportello variano a seconda del programma e delle opzioni selezionate.

Quando AirDry apre lo sportello, il display visualizza il tempo residuo del programma in corso.



ATTENZIONE!

Non cercare di chiudere lo sportello dell'apparecchiatura 2 minuti dopo l'apertura automatica. Questo può danneggiare l'apparecchiatura. Qualora successivamente la porta venga chiusa per almeno 3 minuti, si conclude la modalità in funzione.









ATTENZIONE!

Se i bambini hanno accesso all'apparecchiatura, consigliamo di disattivare AirDry. L'apertura automatica dello sportello potrebbe costituire un pericolo.

Come disattivare AirDry

Verificare che l'apparecchiatura sia in modalità utente.

1. Premere .
 - La spia **90min** lampeggia ancora.
 - Le spie restanti sono spente.
 - Il display mostra l'impostazione attuale:
 -   = AirDry è disattivato.
 -   = AirDry è attivato.
2. Premere  per modificare l'impostazione.
3. Premere il tasto On/Off per confermare l'impostazione.

8. PRIMA DI UTILIZZARE L'ELETTRODOMESTICO

1. **Accertarsi che il livello del decalcificatore dell'acqua attuale sia conforme alla durezza dell'acqua. In caso contrario, regolare il livello del decalcificatore dell'acqua.**
2. Riempire il contenitore del sale.
3. Riempire il contenitore del brillantante.
4. Aprire il rubinetto dell'acqua.
5. Avviare un programma per rimuovere possibili residui di lavorazione presenti all'interno dell'apparecchiatura. Non usare detersivo e non mettere i piatti nei cestelli.

Dopo aver avviato il programma l'apparecchiatura ricarica la resina nel decalcificatore dell'acqua per un tempo massimo di 5 minuti. La fase di lavaggio si avvia soltanto al termine di tale procedura. La procedura viene ripetuta a intervalli periodici.

8.1 Contenitore del sale



ATTENZIONE!

Usare sale grosso specifico per lavastoviglie. Il sale fino aumenta il rischio di corrosione.

Il sale viene utilizzato per rigenerare la resina nel decalcificatore e per assicurare buoni risultati di lavaggio nell'uso quotidiano.

Come riempire il contenitore del sale

1. Ruotare il tappo del contenitore del sale in senso antiorario e aprirlo.
2. Versare 1 litro d'acqua nel contenitore del sale (solo la prima volta).
3. Riempire il contenitore di sale con 1 kg di sale (fino a che non sarà pieno).



4. Scuotere con delicatezza l'imbuto per la maniglia per far scendere anche gli ultimi granuli.
5. Togliere l'eventuale sale rimasto attorno all'apertura del contenitore.

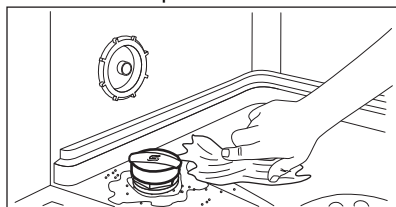

6. Ruotare il tappo del contenitore del sale in senso orario per chiuderlo.



ATTENZIONE!

Acqua e sale potrebbero fuoriuscire dal contenitore del sale durante il riempimento. Dopo aver riempito il contenitore del sale, avviare immediatamente un programma volto ad evitare la corrosione.

8.2 Come riempire il contenitore del brillantante

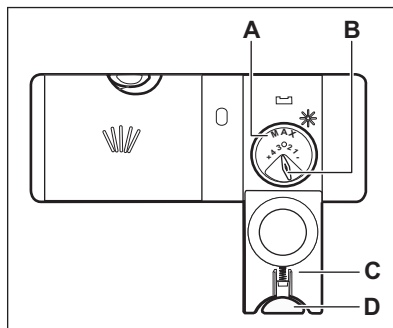

ATTENZIONE!

Lo scomparto (A) è solo per il brillantante. Non riempirlo con detersivo.



ATTENZIONE!

Utilizzare solo prodotti brillantanti specifici per lavastoviglie.

1. Premere il tasto di sgancio (D) per aprire il coperchio (C).
2. Riempire il contenitore (A) fino a quando il brillantante raggiunge il segno "MAX".
3. Rimuovere l'eventuale brillantante fuoriuscito con un panno assorbente, per evitare che si formi troppa schiuma.
4. Chiudere il coperchio. Assicurarsi che il pulsante di sgancio si blocchi in posizione.



È possibile ruotare il selettore della quantità rilasciata (B) tra la posizione 1 (quantità minima) e la posizione 4 o 6 (quantità massima).

9. USO QUOTIDIANO

1. Aprire il rubinetto dell'acqua.
2. Premere il tasto On/Off per accendere l'apparecchiatura.
Verificare che l'apparecchiatura sia in modalità di selezione programma.
 - Se la spia del sale è accesa, riempire il contenitore del sale.
 - Se la spia del brillantante è accesa, riempire il contenitore del brillantante.
3. Caricamento dei cestelli.
4. Aggiungere il detersivo.
5. Impostare e avviare il programma adatto per il tipo di carico ed il grado di sporco.

9.1 Uso del detersivo

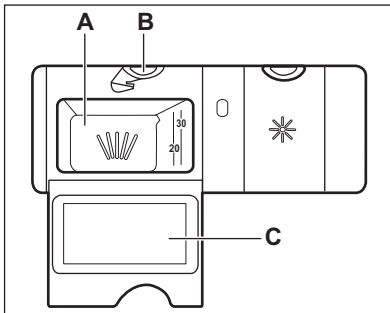

ATTENZIONE!

Utilizzare solo detersivi specifici per lavastoviglie.

1. Premere il tasto di sgancio (B) per aprire il coperchio (C).
2. Versare il detersivo, in polvere o in pastiglie, nello scomparto (A).
3. Se il programma prevede una fase di prelavaggio, versare una piccola quantità di detersivo nella parte interna della porta dell'apparecchiatura.
4. Chiudere il coperchio. Assicurarsi che il pulsante di sgancio si blocchi in posizione.



Per informazioni sul dosaggio del detersivo, fare riferimento alle istruzioni del produttore riportate sulle confezioni del prodotto. In genere, 20 - 25 ml di detersivo in gel sono adeguati per lavare un carico con sporco normale.



Non riempire il vano (A) con più di 30 ml di detersivo in gel.

9.2 Impostazione ed avvio di un programma

La funzione Auto Off

Questa funzione permette di ridurre il consumo di energia disattivando automaticamente l'apparecchiatura quando non è in funzione.



La funzione si attiva:

- Il programma è terminato.
- Dopo 5 minuti se non è stato avviato un programma.

Avvio di un programma

1. Premere il tasto On/Off per accendere l'apparecchiatura. Verificare che l'apparecchiatura sia in modalità di selezione programma.
2. Chiudere la porta dell'apparecchiatura.
3. Premere ripetutamente **P** fino a che non si accende l'indicatore del programma desiderato. Il display indica la durata del programma.
4. Impostare le opzioni applicabili, qualora lo si desideri.
5. Premere  per avviare il programma.
 - La spia della fase in esecuzione è accesa.
 - La durata del programma viene conteggiata in minuti.

Avvio di un programma con partenza ritardata

1. Impostare un programma.
2. Premere  ripetutamente finché il display indica l'intervallo desiderato per la partenza ritardata (da 1 a 24 ore).
3. Premere  per avviare il conto alla rovescia.
 - La spia  è accesa.
 - Il tempo residuo diminuisce in ore. L'ora finale viene visualizzata in minuti.

Al termine del conto alla rovescia, il programma inizia e la spia della fase di lavaggio si accende. La spia  è spenta.

Apertura della porta durante il funzionamento dell'apparecchiatura

Aperto la porta mentre è in corso un programma, l'apparecchiatura si arresta. Ciò può influenzare il consumo di energia e la durata del programma. Dopo la chiusura della porta, l'apparecchiatura riprende dal punto in cui era stata interrotta.





Se la porta rimane aperta per più di 30 secondi durante la fase di asciugatura, il programma in corso termina. Ciò non avviene se la porta viene aperta dalla funzione AirDry.





Non provare a chiudere la porta dell'apparecchiatura entro 2 minuti dopo che AirDry la apre automaticamente dato che ciò potrebbe causare danni all'apparecchiatura. Qualora successivamente la porta venga chiusa per almeno 3 minuti, si conclude la modalità in funzione.

Annullamento della partenza ritardata mentre è in corso il conto alla rovescia

Quando si annulla la partenza ritardata, è necessario impostare nuovamente un programma e le opzioni.

Tenere premuti contemporaneamente  e  fino a quando l'apparecchiatura passa in modalità di selezione programma.

Annullamento del programma

Tenere premuti contemporaneamente  e  fino a quando l'apparecchiatura passa in modalità di selezione programma.

Verificare che vi sia del detersivo nell'apposito contenitore prima di avviare un nuovo programma.

Fine del programma

Quando il programma è completato, la Auto Off funzione spegne automaticamente l'apparecchiatura.

Tutti i tasti sono inattivi ad eccezione del tasto On/Off.

Chiudere il rubinetto dell'acqua.

10. CONSIGLI E SUGGERIMENTI UTILI

10.1 Generale

I seguenti suggerimenti garantiranno una pulizia e risultati di asciugatura quotidiani ottimali ed aiuteranno a salvaguardare l'ambiente.

- Il lavaggio dei piatti in lavastoviglie, come indicato nel manuale d'uso, di solito consuma meno acqua ed energia rispetto al lavaggio a mano.
- Caricare la lavastoviglie al massimo della sua capacità per risparmiare acqua ed energia. Per ottenere i migliori risultati di pulizia, sistemare gli oggetti nei cestelli come indicato nel manuale d'uso e non sovraccaricare i cestelli.
- Non prelavare le stoviglie a mano. Aumenta il consumo di acqua e di energia. Ove necessario, selezionare un programma con un fase di pre-lavaggio.
- Togliere i residui più grandi di cibo dalle stoviglie e svuotare tazze e bicchieri prima di metterli all'interno dell'apparecchiatura.
- Immergere le pentole in ammollo o leggermente in acqua con cibi ben cotti o cotti al forno prima di lavarle nell'apparecchio.
- Verificare che gli oggetti nei cestelli non si tocchino o coprano. Solo in quel momento l'acqua può raggiungere e lavare i piatti.
- È possibile utilizzare il detersivo per lavastoviglie, il brillantante e il sale separatamente o le pastiglie multifunzione (ad esempio "All-in-1"). Seguire le istruzioni riportate sulla confezione.
- Impostare il programma corretto per il tipo di carico ed il grado di sporco. **ECO** offre l'uso più efficiente possibile del consumo di acqua e di energia.
- Per evitare l'accumulo di calcare all'interno dell'apparecchiatura:
 - Riempire il contenitore del sale ogni volta che è necessario.
 - Utilizzare il dosaggio raccomandato del detersivo e del brillantante.

- Accertarsi che il livello del decalcificatore dell'acqua preimpostato dalla fabbrica sia conforme alla durezza dell'acqua.
- Seguire le istruzioni nel capitolo "**Pulizia e cura**".

10.2 Se si utilizzano sale, brillantante e detersivo

- Utilizzare soltanto sale, brillantante e detersivo specifici per lavastoviglie. Altri prodotti possono danneggiare l'apparecchiatura.
- In zone con acqua dura e molto dura si consiglia di utilizzare solo detersivo (in polvere, gel, pastiglie senza funzioni aggiuntive), brillantante e sale separatamente per risultati di pulizia e asciugatura ottimali.
- Le pastiglie possono non sciogliersi completamente nei cicli brevi. Per evitare residui di detersivo sulle stoviglie, consigliamo di utilizzare il detersivo in pastiglie con i programmi lunghi.
- Utilizzare sempre la quantità di detersivo corretta. Un dosaggio insufficiente di detersivo può portare a risultati di pulizia scadenti e alla formazione di pellicole o macchie di acqua dura sugli articoli. L'uso di troppo detersivo con acqua morbida o addolcita provoca la formazione di residui di detersivo sulle stoviglie. Regolare la quantità di detersivo in base alla durezza dell'acqua. Osservare le istruzioni riportate sulla confezione del detersivo.
- Utilizzare sempre la quantità di brillantante corretta. Un dosaggio insufficiente di brillantante peggiora i risultati di asciugatura. L'uso di troppo brillantante porta alla formazione di strati bluastri sulle stoviglie.
- Assicurarsi che il livello dell'addolcitore dell'acqua sia corretto. Se il livello è troppo alto, l'aumento della quantità di sale nell'acqua potrebbe causare la formazione di ruggine sulle posate.

10.3 Cosa fare se non si desidera utilizzare più il detersivo in pastiglie multifunzione

Prima di iniziare ad usare separatamente detersivo, sale e brillantante completare la seguente procedura:

1. Impostare il livello più alto del decalcificatore dell'acqua.
2. Assicurarsi che i contenitori del sale e del brillantante siano pieni.
3. Avviare il programma più breve con una fase di risciacquo. Non aggiungere il detersivo e non mettere i piatti nei cestelli.
4. Una volta completato il programma, regolare il decalcificatore dell'acqua in base alla durezza dell'acqua locale.
5. Regolare la quantità di brillantante rilasciata.
6. Attivare l'indicazione assenza brillantante.

10.4 Caricamento dei cestelli

- Utilizzare sempre tutto lo spazio dei cestelli.
- Usare l'apparecchiatura per lavare solo articoli che possono effettivamente essere lavati in lavastoviglie.
- Non lavare nell'apparecchiatura articoli di legno, osso, alluminio, peltro e rame in quanto potrebbero creparsi, deformarsi, scolorirsi o rompersi.
- Non lavare nell'apparecchiatura oggetti che possano assorbire acqua (spugne, panni per la pulizia).
- Disporre gli utensili cavi (tazze, bicchieri e padelle) con l'apertura rivolta verso il basso.
- Verificare che gli oggetti in vetro non si tocchino fra loro.

- Mettere gli articoli leggeri nel cestello superiore. Verificare che gli alimenti non si muovano liberamente.
- Sistemare posate e piccoli oggetti nel cestello portaposate.
- Spostare il cestello superiore verso l'alto per ospitare oggetti di grandi dimensioni nel cestello inferiore.
- Prima di avviare un programma, assicurarsi che i mulinelli possano muoversi liberamente.

10.5 Prima di avviare un programma

Prima di avviare il programma selezionato, verificare che:

- I filtri sono puliti e installati correttamente.
- Il tappo del contenitore del sale è stretto.
- I mulinelli non sono ostruiti.
- Siano presenti il sale per lavastoviglie e il brillantante a sufficienza (a meno che non si utilizzino le pastiglie combinate).
- Le stoviglie siano riposte correttamente nei cestelli.
- Il programma sia adatto al tipo di carico e al grado di sporco.
- Viene utilizzata la corretta quantità di detersivo.

10.6 Scaricare i cestelli

1. Lasciare raffreddare i piatti prima di estrarli dall'apparecchiatura. Le stoviglie calde possono essere più facilmente danneggiabili.
2. Vuotare prima il cestello inferiore e quindi quello superiore.



Dopo aver completato il programma l'acqua può restare sulle superfici interne dell'apparecchiatura.

11. CURA E PULIZIA



AVVERTENZA!

Prima di eseguire qualunque intervento di manutenzione, spegnere l'apparecchiatura ed estrarre la spina dalla presa.



Filtri sporchi e mulinelli ostruiti riducono i risultati di lavaggio. Occorre controllarli periodicamente e, se necessario, pulirli.

11.1 Pulizia dei filtri

Il sistema del filtro si compone di 3 parti.

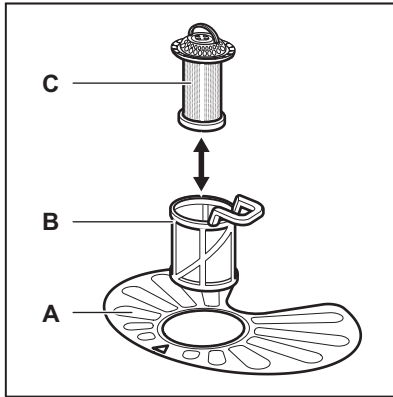

1. Ruotare il filtro (B) in senso antiorario e rimuoverlo.

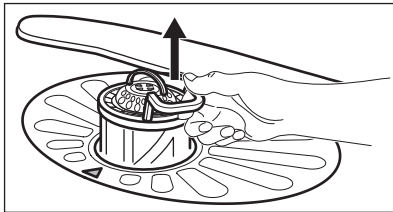
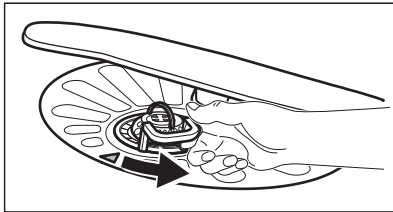

2. Estrarre il filtro (C) dal filtro (B).
3. Rimuovere il filtro piatto (A).

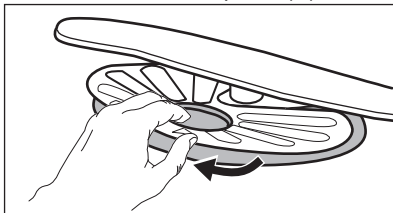

4. Lavare i filtri.

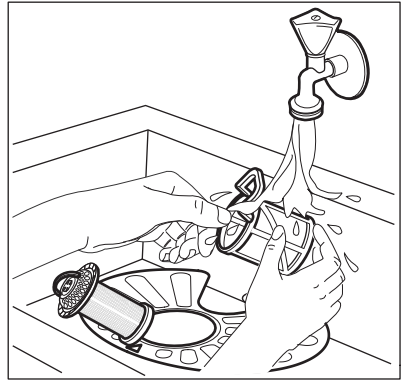

5. Assicurarsi che non vi siano residui di cibo o di sporco all'interno o attorno al bordo della vasca di raccolta.
6. Posizionare nuovamente il filtro piatto (A). Assicurarsi che sia posizionato correttamente al di sotto delle due guide.

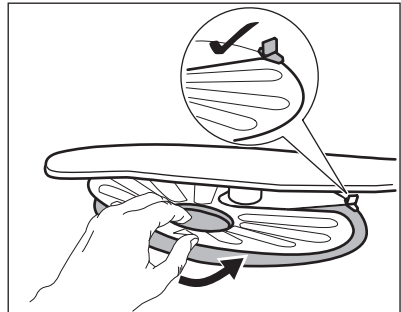

7. Rimontare i filtri (B) e (C).
8. Posizionare nuovamente il filtro (B) nel filtro piatto (A). Ruotarlo in senso orario finché non si blocca in posizione.

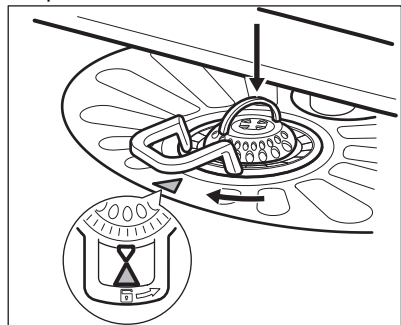

**ATTENZIONE!**

Un'errata posizione dei filtri può comportare scadenti risultati di lavaggio e danni all'apparecchiatura.

11.2 Pulizia del mulinello inferiore

Si consiglia di pulire regolarmente il mulinello inferiore per evitare che lo sporco ostruisca i fori.

Fori ostruiti possono causare risultati di lavaggio insoddisfacenti.

1. Per togliere il mulinello inferiore, tirarlo verso l'alto.

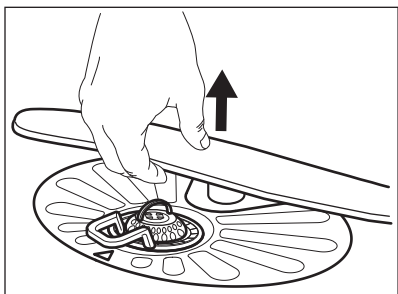

2. Lavare il mulinello sotto l'acqua corrente. Utilizzare un oggetto sottile appuntito, ad es. uno stuzzicadenti, per rimuovere i residui di sporco dai fori.

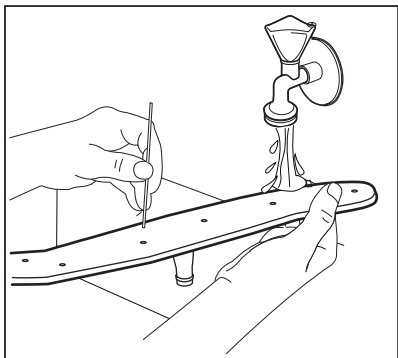

3. Per re-installare il mulinello, premerlo verso il basso.

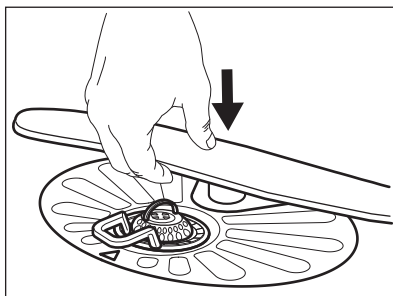

11.3 Pulizia interna

- Pulire accuratamente l'apparecchiatura, inclusa la guarnizione in gomma della porta, con un panno morbido umido.
- Per mantenere al meglio le prestazioni dell'apparecchiatura, si consiglia di utilizzare un prodotto specifico per la pulizia per lavastoviglie almeno una volta ogni due mesi. Seguire attentamente le indicazioni riportate sulle confezioni dei prodotti.
- Usare il programma  per ottenere risultati di pulizia ottimali.
- Non usare prodotti abrasivi, spugnette abrasive, utensili affilati, agenti chimici forti, smacchiatori o solventi.
- L'uso di programmi di breve durata in modo regolare può causare la formazione di pieghe e calcare all'interno dell'apparecchiatura. Eseguire programmi a lunga durata almeno due volte al mese per evitare la formazione.

11.4 Rimozione di corpi estranei

Controllare i filtri e il pozzetto dopo ogni utilizzo della lavastoviglie. Corpi estranei (ad es. pezzi di vetro, plastica, ossa o stuzzicadenti, ecc.) riducono le prestazioni di pulizia e possono causare danni alla pompa di scarico.

**ATTENZIONE!**

Se non si riesce a rimuovere i corpi estranei, contattare il Centro Assistenza Autorizzato.

1. Smontare il sistema di filtri come indicato in questo capitolo.
2. Rimuovere manualmente eventuali corpi estranei.
3. Rimontare i filtri come indicato in questo capitolo.

11.5 Pulizia esterna

- Pulire l'apparecchiatura con un panno inumidito e morbido.
- Utilizzare solo detergenti neutri.
- Non usare prodotti abrasivi, spugnette abrasive o solventi.

12. RISOLUZIONE DEI PROBLEMI



AVVERTENZA!

Una riparazione scorretta dell'apparecchiatura potrebbe costituire un pericolo per la sicurezza dell'utente. Qualsiasi riparazione deve essere eseguita da personale qualificato.

La maggior parte dei possibili problemi è risolvibile senza il bisogno di contattare il Centro Assistenza Autorizzato.

Rimandiamo alla tabella qui di seguito per informazioni sui possibili problemi.

In alcuni casi, il display visualizza un codice di allarme.

Problema e codice di allarme	Possibile causa e soluzione
Non è possibile azionare l'elettrodomestico.	<ul style="list-style-type: none"> • Assicurarsi che la spina sia collegata alla presa elettrica. • Assicurarsi che il fusibile non sia danneggiato nella scatola fusibili.
Il programma non si avvia.	<ul style="list-style-type: none"> • Controllare che lo sportello dell'apparecchiatura sia chiuso. • Premere Start. • Se è stata impostata la partenza ritardata, annullare l'impostazione o attendere il completamento del conto alla rovescia. • L'apparecchiatura ricarica la resina all'interno del decalcificatore dell'acqua. La procedura dura all'incirca 5 minuti.
L'apparecchiatura non carica l'acqua. Il display mostra i10 o i11 .	<ul style="list-style-type: none"> • Controllare che il rubinetto dell'acqua sia aperto. • Controllare che la pressione dell'acqua di alimentazione non sia troppo bassa. Per ottenere informazioni a questo proposito, contattare l'ente erogatore locale. • Controllare che il rubinetto dell'acqua non sia ostruito. • Controllare che il filtro nel tubo di carico non sia ostruito. • Assicurarsi che il tubo di carico non sia attorcigliato o piegato.

Problema e codice di allarme	Possibile causa e soluzione
L'apparecchiatura non scarica l'acqua. Il display visualizza i20 .	<ul style="list-style-type: none"> • Assicurarsi che lo scarico del lavello non sia ostruito. • Controllare che il sistema del filtro interno non sia ostruito. • Assicurarsi che il tubo di scarico non sia attorcigliato o piegato.
Il dispositivo antiallagamento è attivo. Il display visualizza i30 .	<ul style="list-style-type: none"> • Chiudere il rubinetto dell'acqua. • Verificare che l'apparecchiatura sia installata correttamente. • Assicurarsi che i cestelli siano caricati come indicato nel manuale d'uso.
Malfunzionamento del sensore di rilevamento del livello dell'acqua. Il display visualizza i41 - i44 .	<ul style="list-style-type: none"> • Assicurarsi che i filtri siano puliti. • Spegner e accendere l'apparecchiatura.
Malfunzionamento della pompa di lavaggio o della pompa di scarico. Il display mostra i51 - i59 o i5A - i5F .	<ul style="list-style-type: none"> • Spegner e accendere l'apparecchiatura.
La temperatura dell'acqua all'interno dell'apparecchiatura è troppo alta o si è verificato un malfunzionamento del sensore di temperatura. Il display mostra i61 o i69 .	<ul style="list-style-type: none"> • Assicurarsi che la temperatura dell'acqua in ingresso non superi i 60°C. • Spegner e accendere l'apparecchiatura.
Guasto tecnico dell'apparecchiatura. Il display mostra iC0 o iC3 .	<ul style="list-style-type: none"> • Spegner e accendere l'apparecchiatura.
Il livello dell'acqua all'interno dell'apparecchiatura è troppo alto. Il display visualizza iF1 .	<ul style="list-style-type: none"> • Spegner e accendere l'apparecchiatura. • Assicurarsi che i filtri siano puliti. • Assicurarsi che il tubo di uscita sia installato all'altezza giusta sopra il pavimento. Fare riferimento alle istruzioni di installazione.
L'apparecchiatura si arresta e si avvia più volte durante il funzionamento.	<ul style="list-style-type: none"> • È normale. Permette di ottenere risultati di pulizia ottimali e risparmiare energia.
Il programma dura troppo tempo.	<ul style="list-style-type: none"> • Se è stata impostata la partenza ritardata, annullare l'impostazione o attendere il termine del conto alla rovescia.
La durata del programma visualizzata è diversa rispetto alla durata nella tabella dei valori di consumo.	<ul style="list-style-type: none"> • Fare riferimento alla tabella dei valori di consumo nel capitolo "Programmi".

Problema e codice di allarme	Possibile causa e soluzione
Il tempo residuo sul display aumenta e raggiunge quasi il termine della durata del programma.	<ul style="list-style-type: none"> Non si tratta di un difetto. L'apparecchiatura funziona correttamente.
Piccola perdita dallo sportello dell'apparecchiatura.	<ul style="list-style-type: none"> L'apparecchiatura non è perfettamente in piano. Allentare o stringere i piedini regolabili (ove previsti). Lo sportello dell'apparecchiatura non è centrato sulla vasca. Regolare il piedino posteriore (ove previsto).
Lo sportello dell'apparecchiatura è difficile da chiudere.	<ul style="list-style-type: none"> L'apparecchiatura non è perfettamente in piano. Allentare o stringere i piedini regolabili (ove previsti). Alcune parti di pentole e stoviglie sporgono dai cestelli.
Lo sportello dell'apparecchiatura si apre durante il ciclo di lavaggio.	<ul style="list-style-type: none"> La funzione AirDry è attivata. È possibile disattivare la funzione. Fare riferimento a "Impostazioni".
Tintinnio o colpi provenienti dall'interno dell'apparecchiatura.	<ul style="list-style-type: none"> Le pentole e le stoviglie non sono state sistemate adeguatamente nei cestelli. Fare riferimento al libretto contenente le indicazioni per caricare il cestello. Accertarsi che i mulinelli possano girare liberamente.
L'apparecchiatura fa scattare l'interruttore.	<ul style="list-style-type: none"> Amperaggio insufficiente per alimentare simultaneamente tutte le apparecchiature in uso. Controllare l'amperaggio della presa e la capacità del tester o spegnere una delle apparecchiature in uso. Guasto elettrico interno dell'apparecchiatura. Contattare un Centro Assistenza Autorizzato.



Fare riferimento a "Preparazione al primo utilizzo", "Utilizzo quotidiano" o "Consigli e suggerimenti" per altre possibili cause.

Una volta controllata l'apparecchiatura, disattivare e attivare l'apparecchiatura. Se il problema dovesse ripresentarsi, contattare un Centro Assistenza Autorizzato.

Per i codici di allarme non descritti in tabella, contattare un Centro Assistenza Autorizzato.





AVVERTENZA!

Consigliamo di non utilizzare l'apparecchiatura fino a che il problema non sarà stato risolto completamente. Scollegare l'apparecchiatura e non ricollegarla finché non si è certi che funzioni correttamente.

12.1 I risultati di lavaggio e asciugatura delle stoviglie non sono soddisfacenti

Problema	Possibile causa e soluzione
Risultati di lavaggio insoddisfacenti.	<ul style="list-style-type: none"> • Fare riferimento a “Utilizzo quotidiano”, “Consigli e suggerimenti” e al libretto contenente le indicazioni per caricare il cestello. • Usare un programma di lavaggio più intenso. • Attivare l'opzione ExtraPower per migliorare i risultati di lavaggio di un programma selezionato. • Pulire i mulinelli e il filtro. Vedere il capitolo “Pulizia e cura”.
Risultati di asciugatura insoddisfacenti.	<ul style="list-style-type: none"> • Pentole e stoviglie sono state lasciate troppo tempo all'interno dell'apparecchiatura chiusa. Attivare la funzione AirDry per impostare l'apertura automaticamente della porta oltre che per migliorare le performance di asciugatura. • Brillantante assente o quantità di brillantante insufficiente. Riempire il contenitore del brillantante o impostare il dosaggio di brillantante su un livello più alto. • La causa potrebbe essere la qualità del brillantante. • Usare sempre il brillantante, anche con pastiglie multifunzione. • Gli oggetti in plastica devono essere asciugati con un asciugamano. • Il programma non include una fase di asciugatura. Fare riferimento alla sezione “Panoramica programmi”.
Su bicchieri e stoviglie sono presenti striature biancastre o strati bluastri.	<ul style="list-style-type: none"> • La quantità di brillantante erogata è troppo elevata. Regolare il dosaggio del brillantante su una posizione inferiore. • È stata utilizzata una dose eccessiva di detersivo.
Su bicchieri e stoviglie sono presenti macchie e tracce di gocce d'acqua.	<ul style="list-style-type: none"> • La quantità di brillantante erogata non è sufficiente. Regolare il dosaggio del brillantante su una posizione superiore. • La causa potrebbe essere la qualità del brillantante.
L'interno dell'apparecchiatura è bagnato.	<ul style="list-style-type: none"> • Non si tratta di un'anomalia. L'umidità si condensa sulle pareti dell'apparecchiatura.
Insolita produzione di schiuma durante il lavaggio.	<ul style="list-style-type: none"> • Utilizzare solo detersivo specifico per lavastoviglie. • Utilizzare un detersivo di un produttore diverso. • Non pre-risciacquare le stoviglie sotto acqua corrente.

Problema	Possibile causa e soluzione
Tracce di ruggine sulle posate.	<ul style="list-style-type: none"> • È presente troppo sale nell'acqua usata per il lavaggio. Fare riferimento a “Decalcificatore dell'acqua”. • Posate d'argento e acciaio inossidabile sono state posizionate insieme. Non posizionare oggetti d'argento e acciaio inossidabile uno accanto all'altro.
Sono presenti residui di detersivo all'interno del contenitore al termine del programma.	<ul style="list-style-type: none"> • La pastiglia del detersivo si è incollata all'interno del contenitore e l'acqua non è riuscita a eliminarla. • L'acqua non è in grado di eliminare il detersivo dal contenitore. Assicurarsi che i mulinelli non siano bloccati od ostruiti. • Verificare che gli oggetti nei cestelli non impediscano l'apertura del coperchio del contenitore del detersivo.
Odori all'interno dell'apparecchiatura.	<ul style="list-style-type: none"> • Fare riferimento a “Pulizia interna”. • Avviare il programma  con un disincrostante o un prodotto detergente apposito per le lavastoviglie.
Il calcare può depositarsi su pentole e stoviglie, nella vasca o all'interno dello sportello.	<ul style="list-style-type: none"> • Il livello di sale è basso, controllare l'indicatore di riempimento. • Il tappo del contenitore del sale è allentato. • L'acqua di rubinetto è dura. Fare riferimento a “Decalcificatore dell'acqua”. • Usare il sale e impostare la rigenerazione dell'addolcitore dell'acqua anche se vengono usate pastiglie multi-funzione. Fare riferimento a “Decalcificatore dell'acqua”. • Avviare il programma  con un prodotto disincrostante per lavastoviglie. • Se i depositi di calcare persistono, pulire l'apparecchiatura con i detersivi adatti. • Provare un detersivo diverso. • Contattare il produttore del detergente.
Pentole e stoviglie opache, scolorite o incrinata.	<ul style="list-style-type: none"> • Assicurarsi che vengano lavati solo oggetti lavabili in lavastoviglie. • Caricare e scaricare il cestello delicatamente. Fare riferimento al libretto contenente le indicazioni per caricare il cestello. • Mettere gli oggetti delicati nel cestello superiore. • Attivare l'opzione GlassCare per garantire un'attenzione speciale agli articoli in vetro e quelli più delicati.



Fare riferimento a **“Preparazione al primo utilizzo”**, **“Utilizzo quotidiano”** o **“Consigli e suggerimenti”** per altre possibili cause.

13. INFORMAZIONI TECNICHE

Dimensioni	Larghezza / altezza / profondità (mm)	596 / 818 - 898 / 575
Collegamento elettrico ¹⁾	Tensione (V)	220 - 240
	Frequenza (Hz)	50
Pressione di alimentazione dell'acqua	Min./max. bar (Mpa)	0.5 (0.05) / 8 (0.8)
Collegamento dell'acqua	Acqua fredda o acqua calda ²⁾	max 60°C
Capacità	Coperti	13

¹⁾ Fare riferimento alla targhetta dei dati per altri valori.

²⁾ Consigliamo il collegamento all'acqua calda se prodotta mediante utilizzo di una fonte di energia alternativa (per es. pannelli solari) per ridurre il consumo di energia.

13.1 Collegamento alla banca dati EPREL dell'UE

Il codice QR sull'etichetta energetica fornita con l'apparecchio fornisce un link web per la registrazione di questo apparecchio nella banca dati EPREL dell'UE. Conservare l'etichetta energetica come riferimento insieme al manuale d'uso e a tutti gli altri documenti forniti con questo apparecchio.

È possibile trovare le stesse informazioni correlate alle prestazioni del prodotto

nella banca dati EPREL dell'UE utilizzando il link <https://eprel.ec.europa.eu> e il nome del modello e il numero di prodotto che si trovano sulla targhetta dell'apparecchio. Vedere il capitolo "Descrizione del prodotto".

Per informazioni dettagliate sull'etichetta energetica, vedere www.theenergylabel.eu.

14. CONSIDERAZIONI SULL'AMBIENTE

Riciclare i materiali con il simbolo . Buttare l'imballaggio negli appositi contenitori per il riciclaggio. Aiutare a proteggere l'ambiente e la salute umana e a riciclare rifiuti derivanti da apparecchiature elettriche ed elettroniche. Non smaltire le

apparecchiature che riportano il simbolo  insieme ai normali rifiuti domestici. Portare il prodotto al punto di riciclaggio più vicino o contattare il comune di residenza.

www.electrolux.com/shop



156805062-A-192022

