

HOBD682D1

Famille	Table de cuisson
Type d'encastrement	Semi-affleurant ou affleurant
Dimension	80 cm
Alimentation	Electrique
Type	Induction avec hotte intégrée
Filtration	A évacuation
Commandes électroniques	Oui
Code EAN	8017709298685



Esthétique



Couleur	Noir
Finition	Verre
Esthétique	Universelle
Matériau	Verre
Type de verre	Céramique
Bord de la vitre	Droit
Grilles	Fonte
Type de commandes	Commandes tactiles
Slider	Oui
Position des commandes	Frontal
Couleur de la sérigraphie	Gris

Programmes / Fonctions



Nombre total de foyers	4
Nombre de foyers induction	4
Options de programmation de la durée	Arrêt automatique
Nombre de foyers avec booster	4
Nombre de Multizone	2
Touche principale on/off	Oui
Niveaux de puissance	9
Auto-Vent	Oui

Options

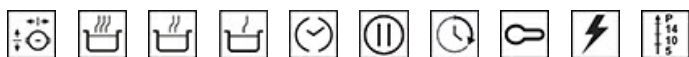

Option Multizone	Oui	Minuteur	1
Typologie de Zone Flexible	Multizone	Signal sonore fin de cuisson	Oui
Fonction Mijotage	Oui	Indicateur temps résiduel	Oui
Maintien au chaud	Oui	Verrouillage commandes / Sécurité enfant	Oui
Fonction Faire Fondre	Oui	Quick start / Démarrage rapide	Oui
Minuterie fin de cuisson	4	Sélection rapide des niveaux	Oui
Option Pause	Oui		

Tech



Avant gauche - Induction - Multizone - 2.10 kW - Booster 3.70 kW - 23.0x21.0 cm
 Arrière gauche - Induction - Multizone - 2.10 kW - Booster 3.70 kW - 23.0x21.0 cm
 Arrière droit - Induction - Multizone - 2.10 kW - Booster 3.70 kW - 23.0x21.0 cm
 Avant droit - Induction - Multizone - 2.10 kW - Booster 3.70 kW - 23.0x21.0 cm
 Multizone left - Booster 3.70 kW - 460x210 mm
 Multizone right - Booster 3.70 kW - 460x210 mm

Adaptation automatique au diamètre des casseroles	Oui	Auto-arrêt en cas de débordement	Oui
Détection automatique du récipient	Oui	Affichage chaleur résiduelle	Oui
Détection automatique de la casserole et de la commande relative	Oui	Protection pour mise en marche accidentelle	Oui

Raccordement électrique

Puissance nominale	7545 W	Type de câble d'alimentation	Mono et biphasé
Intensité (A)	33 A	Fréquence (Hz)	50/60 Hz
Tension (V)	220-240 V	Longueur du câble d'alimentation (cm)	120 cm
Tension (V)	380-415 V	Borne de raccordement	6 pôles

Commandes (hotte)

Réglage commandes hotte	Commandes tactiles	Afficheur	Oui
Couleur des LED	Blanc		

Programmes / Fonctions (hotte)



Nombre de vitesses	8	Autres fonctions	Autovent
Vitesse intensive	2	Auto-Vent	Oui

Caractéristiques techniques (hotte)

Capacité d'aspiration à l'air libre (P0)	750 m ³ /h	Filtres anti-graisses	Aluminium
Puissance du moteur	220 W	Témoin de remplacement des filtres	Oui
Nombre de filtres	1		

Performance / Etiquette énergétique (hotte)

Classe d'efficacité énergétique	A+++	Emission acoustique de l'air pondérée à la vitesse minimale (SPEmin)	51 dB(A)
Efficacité fluidodynamique (FDE)	40.30	Emission acoustique de l'air pondérée à la vitesse maximale (SPEmax)	65 dB(A)
Classe d'efficacité fluidodynamique	A	Emission acoustique de l'air pondérée à la vitesse intensive (SPEboost)	72 dB(A)
Efficacité lumineuse (LE)	0.0 lux/W	Consommation d'énergie en mode "arrêt" (Po)	0.49 W
Classe d'efficacité lumineuse	NA	Facteur d'augmentation du temps (F)	0.5
Efficacité de filtration des graisses (GFE)	85.1 %	Indice d'efficacité énergétique	27.5
Classe d'efficacité de filtration des graisses (GFEC)	B	Débit d'air mesuré au point de rendement maximal	359 m ³ /h
Débit d'air à la vitesse minimale	245 m ³ /h	Pression d'air mesurée au point de rendement maximal (Pbep)	549 Pa
Débit d'air à la vitesse maximale	505 m ³ /h	Puissance électrique à l'entrée mesurée au point de rendement maximal	136 W
Débit d'air en mode intensif ou "boost" (Qboost)	700 m ³ /h	Niveau de bruit au réglage le plus élevé	65 dB(A)

Vitesse 1

Capacité d'aspiration (IEC 61591)	245 m ³ /h
Niveau sonore (IEC 60704-2-13)	51 dB(A)
Pression	290 Pa
Puissance hotte	35 W

Vitesse 2

Capacité d'aspiration (IEC 61591)	285 m ³ /h
Niveau sonore (IEC 60704-2-13)	55 dB(A)
Pression	370 Pa
Puissance hotte	45 W

Vitesse 3

Capacité d'aspiration (IEC 61591)	350 m ³ /h
Niveau sonore (IEC 60704-2-13)	57 dB(A)
Pression	525 Pa
Puissance hotte	60 W

Vitesse 4

Capacité d'aspiration (IEC 61591)	380 m ³ /h
Niveau sonore (IEC 60704-2-13)	59 dB(A)
Pression	530 Pa
Puissance hotte	75 W

Vitesse 5

Capacité d'aspiration (IEC 61591)	410 m ³ /h
Niveau sonore (IEC 60704-2-13)	62 dB(A)
Pression	535 Pa
Puissance hotte	85 W

Vitesse 6

Capacité d'aspiration (IEC 61591)	445 m ³ /h
Niveau sonore (IEC 60704-2-13)	63 dB(A)
Pression	540 Pa
Puissance hotte	105 W

Vitesse 7

Capacité d'aspiration (IEC 61591)	475 m ³ /h
Niveau sonore (IEC 60704-2-13)	64 dB(A)
Pression	545 Pa
Puissance hotte	115 W

Vitesse 8

Capacité d'aspiration (IEC 61591)	505 m ³ /h
Niveau sonore (IEC 60704-2-13)	65 dB(A)
Pression	550 Pa
Puissance hotte	125 W

Vitesse intensive

Capacité d'aspiration (IEC 61591)	550 m ³ /h
Niveau sonore (IEC 60704-2-13)	66 dB(A)
Pression	555 Pa
Puissance hotte	140 W

Vitesse intensive 2

Capacité d'aspiration (IEC 61591)	700 m ³ /h
Niveau sonore (IEC 60704-2-13)	72 dB(A)
Pression	560 Pa
Puissance hotte	220 W

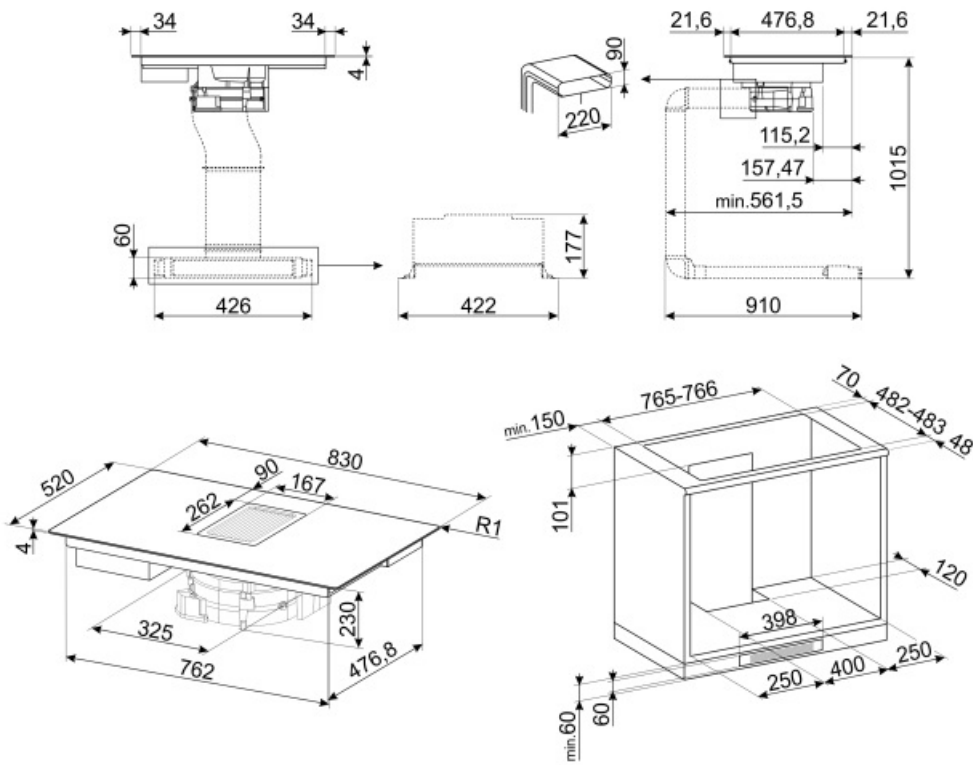

Not included accessories



TPK

Plaque teppan yaki en aluminium entourée en haut et en bas par une couche d'inox, à poser directement sur tables induction ou plan de cuisson des centres de cuisson induction. Dimensions : 325 x 265 x 20 mm (L x H x P sans poignées) 325 x 265 x 55 mm (L x H x P avec poignées)

FLTHOBD

Filtre anti-odeur en céramique régénérable comme pièce de rechange pour le kit de recirculation (accessoire KITF6HOBD) de les tables de cuisson avec hotte intégrée HOBD682D et HOBD682R



KITF6HOBD

Kit de recyclage pour Hobd : tubes + filtre anti-odeur régénérable + grille en acier inoxydable avec fixation magnétique (facile à retirer) qui s'adapte dans un plinthe de 6 cm minimum

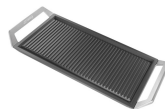
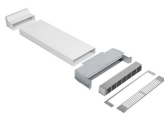

GRIDDLE

Grille viande universelle pour plans induction, gaz, vitrocéramique et barbecue. Surface antiadhésive.

KITEHOBD4

Kit de filtrage (sortie latérale) en option pour Hobd : tube de 1,5 m et courbe



















KITEHOBD

Kit d'extraction en option pour Hobd : tubes pour installation en mode extraction



Symbols glossary (TT)

 <p>Détection automatique et permanente des casseroles</p>	 <p>La fonction Auto-Vent permet, via un système infrarouge intelligent, de faire fonctionner la hotte directement via la table de cuisson en ajustant automatiquement la vitesse d'aspiration de la hotte en fonction de la température et de la puissance sélectionnées sur la table de cuisson.</p>
 <p>Option Booster : Le booster permet aux plaques à induction et vitrocéramiques de fonctionner en puissance maximale, lorsqu'il est nécessaire de cuisiner des plats demandant une cuisson plus intense.</p>	 <p>Grilles en fonte : Ces grilles résistent aux hautes températures. Solides et robustes, elles ont été conçues pour faciliter le déplacement des casseroles.</p>
 <p>Verrouillage commandes : L'option verrouillage des commandes, présente sur différents types de produits, permet de verrouiller toutes les fonctions et programmes sélectionnés ainsi que les commandes, pour une sécurité totale, notamment en présence d'enfants.</p>	 <p>Slider : Les commandes par Slider, très intuitives et pratiques, permettent de régler le niveau de puissance en appuyant ou en faisant simplement glisser le bout des doigts.</p>
 <p>La fonction de Maintien au chaud permet de garder les aliments cuits au chaud. Dans ce mode la zone de chauffage fonctionne à une capacité minimale pendant 120 minutes, puis s'éteint automatiquement.</p>	 <p>Faire Fondre : La fonction Faire Fondre vous permet de régler le niveau de puissance approprié pour faire fondre des aliments délicats comme le chocolat et le beurre, sans compromettre leur goût.</p>
 <p>Multizone : Avec l'option Multizone, la zone de cuisson peut être utilisée comme grande surface de cuisson ou divisée en deux zones distinctes. Chaque zone s'adapte automatiquement à la taille et à la position du conteneur et ne chauffe que la surface nécessaire, assurant la meilleure distribution de la chaleur et une efficacité maximale.</p>	 <p>Sécurité antidébordement : Le dispositif de sécurité anti-débordement spécial coupe la plaque de cuisson en cas de débordement de liquide.</p>
 <p>PAUSE_72dpi</p>	 <p>Quick selection, with one touch cooking begins at the highest level, then automatically reduces after time. Ideal for dishes that require quick boiling and then continued cooking without constant control (eg beef broth).</p>
 <p>Accélérateur de chauffe : La touche accélérateur de chauffe augmente rapidement le niveau de puissance en fonction des réglages prédéfinis, permettant à l'élément chauffant de travailler au maximum jusqu'à ce que la température soit atteinte.</p>	 <p>Indicateur de chaleur résiduelle : Après avoir éteint la zone de cuisson, l'indicateur de chaleur résiduelle indique si la zone est encore chaude, l'utilisant ainsi pour garder les aliments au chaud. Lorsque la température est tombée en dessous de 60°C, la lumière s'éteint.</p>
 <p>Mijotage : La fonction Mijotage identifie le niveau de chaleur approprié pour les recettes qui nécessitent une cuisson lente, en évitant de coller les aliments dans la cocotte, de les brûler ou de les faire bouillir trop.</p>	 <p>Temps écoulé : Cette fonction vous permet de contrôler le temps écoulé depuis le début d'un processus de cuisson.</p>



Minuterie : La minuterie permet de programmer l'extinction des zones de cuisson après un temps de fonctionnement réglé, variant de 1 à 99 minutes. Une fois la période pré-réglée écoulée, la plaque s'éteint et un signal sonore est activé.



Touch Control : Présents sur certains modèles de fours, tables de cuisson, hottes et lave-vaisselle, ils activent la fonction d'une simple pression du doigt.