

FAB50RPB5



| | |
|-------------------------|--|
| Famille | Refrigerators |
| Installation | Pose libre |
| Catégorie | Deux portes |
| Type de refroidissement | Froid ventilé total - Deux circuits de refroidissement |
| Dégivrage | Automatique |
| Type de charnières | Standard |
| Position des charnières | Droite |
| Code EAN | 8017709299415 |



Esthétique



| | | | |
|-----------------------|-----------------------|-------------------------------------|-------------------|
| Couleur | Bleu Azur | Matériau des parois latérales | Tôle d'acier |
| Finition | Brillant | Couleur des parois latérales | Bleu Azur |
| Esthétique | Années 50 | Logo | Appliqué |
| Design | Bombé | Couleur finitions balconnets | Silver |
| Matériau de la porte | Plastique thermoformé | Couleur finitions tiroirs | Silver |
| Poignée | Externe | Couleur finition clayettes en verre | Chromé |
| Type de poignée | Fixe | Afficheur | LED |
| Couleur de la poignée | Chromé | Position de l'afficheur | Intérieur (frigo) |
| Couleur du logo | Chromé | | |

Caractéristiques réfrigérateur



| | | | |
|-------------------------------|----------|--|-------|
| Nombre de clayettes réglables | 2 | Type de dessus bac à légumes | Verre |
| Nombre de bacs à légumes | 1 | Zone Extra Fresh 0°C | Oui |
| Type de clayettes réglables | Verre | Eclairage interne réfrigérateur | Oui |
| Typologie bac à légumes | Standard | Type d'éclairage interne réfrigérateur | LED |
| Dessus bac à légumes | Oui | | |

Contre-porte réfrigérateur

Nombre de balconnets réglables 3

Nombre de balconnets porte-bouteilles 1

Autres caractéristiques réfrigérateur



Airplus, système d'aération multiple Oui

Ioniseur Oui

Turbine Oui

Caractéristiques congélateur

Nombre de clayettes 1

Type d'éclairage interne congélateur LED

Eclairage interne congélateur Oui

Type de clayette Verre

Contre-porte congélateur

Nombre de balconnets réglables 2

Autres caractéristiques congélateur



Fabrique à glaçons manuelle Twister Oui

Compartiment congélation rapide Oui

Fabrique à glaçons Manuel

Autres caractéristiques techniques



Fonctions de l'afficheur

Congélation rapide, Eco, Alarme température

Touche congélation rapide

Oui

Type de contrôle de la température

Electronique

Nombre de compresseurs

1

Type de gaz réfrigérant

R600a

Type compresseur

Compresseur à capacité variable (Inverter)

Quantité de réfrigérant (gr)

62 gr

Agent d'expansion pour mousses isolantes

Cyclopentane

Performance / Etiquette Energétique



| | | | |
|--|-----------------------------|---|----------|
| Catégorie du réfrigérateur | Réfrigérateur - Congélateur | Volume brut total | 467 l |
| Niveau sonore | 41 dB(A) re 1pW | Volume net congélateur | 123.8 l |
| Classe énergétique | A++ | Nombre d'étoiles congélateur | 4 |
| Indice d'efficacité énergétique EEI | 29.8 % | Pouvoir de congélation | 6 Kg/24h |
| Consommation d'énergie annuelle | 328 kWh/a | Volume net total | 523.9 l |
| Classe climatique | N, ST, T | Autonomie en cas de coupure de courant | 15 h |
| Volume net réfrigérateur | 400.1 l | Volume brut réfrigérateur | 351 l |

Performance / Etiquette énergétique - Reg. 2019









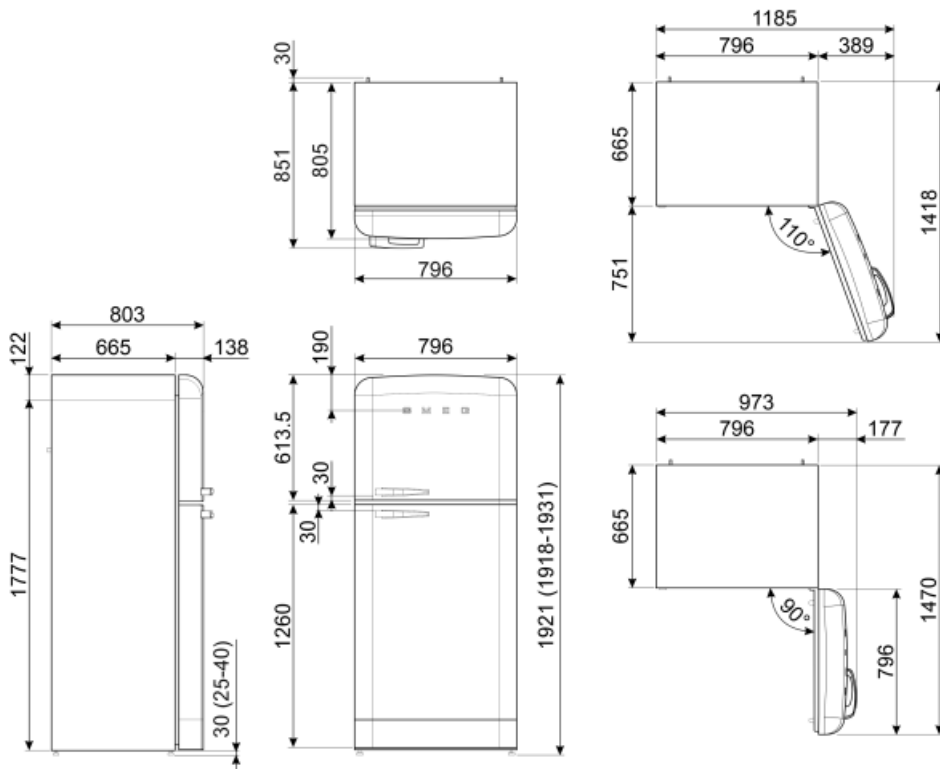





| | | | |
|---|-----------|---|----------|
| Consommation d'énergie annuelle | 265 kWh/a | Somme des volumes du (des) compartiment(s) Extra Fresh et du (des) compartiment(s) frais | 400 l |
| Classe énergétique | E | Autonomie en cas de coupure de courant | 15 h |
| Classe d'émissions acoustiques dans l'air | C | 4 étoiles - Capacité de congélation | 8 Kg/24h |
| Volume net total | 524 l | Classe climatique | N, ST, T |
| Somme des volumes du (des) compartiment(s) congélation | 124 l | EEI | 96 % |

Raccordement électrique

| | | | |
|---------------------------|--------------|--|-----------|
| Type de prise | (F;E) Schuko | Tension (V) | 220-240 V |
| Puissance nominale | 197 W | Fréquence (Hz) | 50/60 Hz |
| Intensité (A) | 0.56 A | Longueur du câble d'alimentation (cm) | 200 cm |



Symbols glossary (TT)

-  4 étoiles
-  Le système Actif Ion de Smeg neutralise les bactéries, les moisissures et les impuretés responsables des odeurs désagréables et de la détérioration des aliments. Grâce à la génération d'ions libérés à l'intérieur du réfrigérateur, un processus naturel de purification de l'air est activé, permettant également une conservation plus durable des aliments.
-  Afficheur LED : Pour optimiser les performances et simplifier au maximum l'utilisation de l'appareil, certaines machines à laver et certains réfrigérateurs sont équipés d'un afficheur LED qui permet de visualiser l'état de fonctionnement du produit.
-  Ventilé : Système de ventilation de refroidissement qui permet à l'air à l'intérieur du réfrigérateur d'être constamment et uniformément réparti.
-  Eclairage intérieur LED : L'éclairage intérieur LED assure à la fois des économies d'énergie et un éclairage d'ambiance.
-  Moteur Inverter : L'évolution des lave-linge et sèche-linge Smeg vers des modèles plus intelligents et plus respectueux de l'environnement a conduit à choisir la technologie Inverter avec pompe à chaleur qui réduit significativement la consommation énergétique. Pour les lave-vaisselle : le moteur Inverter de dernière génération garantit une durée de vie plus longue, un rendement et une consommation réduite, ainsi qu'un silence absolu.
-  Classe énergétique E
-  A++ : Les produits Smeg, en classe énergétique A, A+, A++ et A+++, permettent de réduire la consommation d'énergie tout en gardant une efficacité maximale et en garantissant un meilleur respect de l'environnement.
-  Dégivrage automatique : Le réfrigérateur se dégivre automatiquement. L'eau issue de ce dégivrage ne doit pas être récupérée car le réfrigérateur est équipé d'un système d'évaporation.
-  Fonction Economie : La fonction Economie analyse l'utilisation du réfrigérateur pendant la période d'activation et optimise les cycles de travail, pour minimiser la dépense d'électricité.
-  Congélation rapide : La fonction de congélation rapide permet de congeler de grandes quantités d'aliments frais en très peu de temps. En l'activant quelques heures avant, le congélateur abaisse la température et, après quelques heures, reprend automatiquement son fonctionnement normal.
-  Zone Extra Fresh 0°C : Dans la Zone Extra Fresh 0°C, une température interne constante entre 0°C et +3°C est maintenue, ce qui n'altère pas les qualités organoleptiques de l'aliment et permet de le conserver frais même après plusieurs jours. Il est idéal pour conserver le poisson, la viande, les produits laitiers et les aliments facilement périssables.
-  Système de refroidissement Multiflow : Le système de ventilation Multiflow permet de répartir l'air à l'intérieur du réfrigérateur de façon constante et uniforme.