

# ewt

## SNOWAIR9HE / SNOWAIR12HE



FR EN

FR: Comme dans le cas de tous les appareils de chauffage portatifs, ce produit convient seulement dans des espaces bien isolés et pour un usage occasionnel.

EN: As with all portable heating appliances: This product is suitable only for well insulated spaces or occasional use.



The product complies with all the required European product safety, Electromagnetic compatibility and environmental standards. It is fully compliant with the LVD, EMC, RoHS and Eco design directives.

©Glen Dimplex. All rights reserved. Material contained in this publication may not be reproduced in whole or in part, without prior permission in writing of Glen Dimplex.

FR | Merci d'avoir acheté le climatiseur, SNOWAIR 9000 Btu/h COOLING EWT®. Vous pouvez être sûr qu'avec EWT®, vous avez acquis un produit de haute qualité conçu pour un fonctionnement optimal. POUR VOTRE SÉCURITÉ : LIRE ATTENTIVEMENT ET COMPRENDRE TOUTES LES INSTRUCTIONS EN | Thank you for purchasing this air conditioner, SNOWAIR 9000 Btu/h COOLING EWT®. You can be sure that with EWT®, you have bought a top-quality product which is designed for optimal performance. FOR YOUR SAFETY: PLEASE READ CAREFULLY AND ENSURE THAT YOU UNDERSTAND ALL INSTRUCTIONS

## FR VUE ÉCLATÉE / EN COMPOSITION OF YOUR UNIT

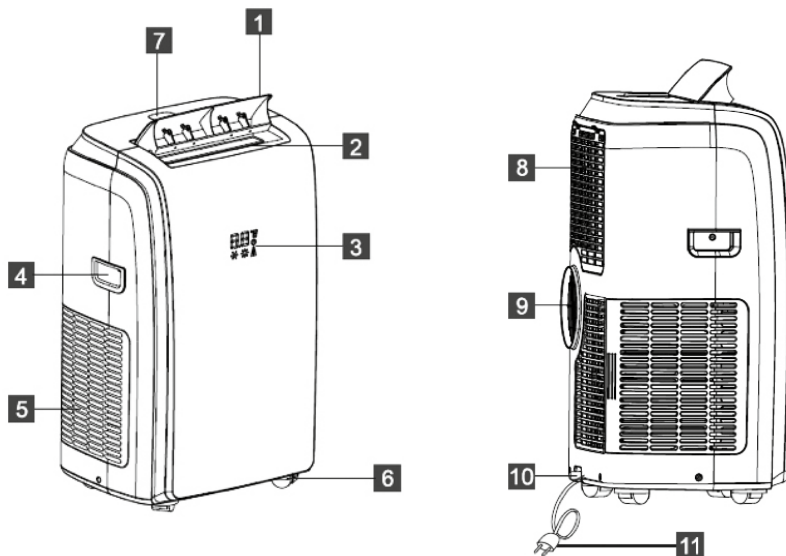





FR

1. Ailette
2. Sortie d'air
3. Ecran LED
4. Poignée
5. Entrée d'air
6. Roulettes 360°
7. Panneau de contrôle
8. Entrée d'air
9. Sortie d'air
10. Bouchon de vidange
11. Cable électrique

EN

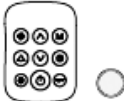
1. Conditioned air deflector
2. Exhaust air outlet grill
3. LED screen
4. Handle
5. Air intake grill
6. 360° Wheels
7. Controlpanel
8. Air intake grill
9. Exhaust air outlet grill
10. Condenser emptying plug
11. Electrical cable

ACCESSOIRES / ACCESSORIES	NOM / NAME	QUANTITÉ / QUANTITY
	<p><b>FR</b> Tuyau d'évacuation <b>EN</b> Exhaust tube connector</p> <p><b>FR</b> Entrée d'air <b>EN</b> Expanding exhaust tube</p> <p><b>FR</b> Bride avec bouchon tuyau d'évacuation <b>EN</b> Flange outlet connector for exhaust tube</p>	X1
	<p><b>FR</b> Kit fenêtre <b>EN</b> Window kit</p>	X1
	<p><b>FR</b> Télécommande avec pile incluse <b>EN</b> Remote control with battery included</p>	X1
	<p><b>FR</b> Tuyau de drainage 1.5m <b>EN</b> 1.5m Dehumidifier pipe</p>	X1

**FR Note :** Les illustrations utilisées dans cette notice ne sont présentes que pour vous guider. Votre appareil ou vos accessoires peuvent être légèrement différents de ces images.

**EN Note:** The illustrations used in this manual are provided for guidance purposes only. Your appliance may differ slightly from these illustrations.

## CONSIGNES DE SÉCURITÉ



Note - Ces symboles sur votre appareil signifient les suivants :

- Cet appareil est rempli de gaz propane R290. Suivre scrupuleusement les instructions du fabricant concernant l'utilisation et les réparations.
- Avant d'utiliser cet appareil, lire attentivement toute la notice d'utilisation.
- Ne pas monter, faire fonctionner ou conserver l'appareil dans une pièce dont la surface au sol est inférieure à 4m<sup>2</sup> pour les modèles de 10L/12L, et à 7m<sup>2</sup> pour les modèles de 14L.
- Toute réparation doit être effectuée conformément aux recommandations de l'entreprise de fabrication.

### CONSIGNES DE SÉCURITÉ SPÉCIFIQUES AU LIQUIDE FRIGORIGÈNE R290 :

- INFORMATION ENVIRONNEMENTALE : Cette unité contient un gaz à effet de serre fluoré conforme aux exigences du protocole de

Kyoto.

- Cet appareil contient le fluide frigorigène R290.
- Le R290 est un frigorigène conforme à la réglementation écologique européenne ; il est toutefois recommandé de ne pas percer le circuit de refroidissement de l'appareil. À la fin de sa durée de vie utile, apporter l'appareil à un centre de collecte de déchets spéciaux pour qu'il soit éliminé.
- PRP (potentiel de réchauffement planétaire) du R290 = 3.
- Si l'appareil est monté, utilisé ou conservé dans une pièce non ventilée, celle-ci doit être conçue de manière à éviter l'accumulation de fuites de frigorigène qui entraînerait un risque d'incendie ou d'explosion en cas d'inflammation du frigorigène causée par des radiateurs électriques, des poêles ou d'autres sources de combustion.
- Lors du dégivrage et du nettoyage de l'appareil, ne pas utiliser

d'autres outils que ceux qui sont recommandés par le fabricant.

- L'appareil doit être placé dans une zone sans aucune source de combustion permanente (par exemple : flammes nues, gaz ou appareils électriques en cours de fonctionnement).
- Ne pas percer ou brûler l'un des composants du circuit de refroidissement de l'appareil. Ne pas mettre le feu à l'appareil.
- L'appareil doit être rangé de manière à éviter toute défaillance ou détérioration mécanique.
- L'appareil doit être monté, utilisé et conservé dans une pièce dont la surface au sol est supérieure à 4m<sup>2</sup> pour les modèles de 10L/12L (dimensions approximatives de la pièce : à 2m x 2m environ) et à 7m<sup>2</sup> pour les modèles de 14L (dimensions approximatives de la pièce : 2,6 m x 2,6 m).
- Attention : les gaz réfrigérants peuvent être inodores, d'où l'impossibilité de déceler les fuites à l'odeur.
- Respecter la réglementation nationale en matière de gaz.
- Les personnes qui opèrent ou travaillent sur le circuit d'un réfrigérant doivent être titulaires d'une certification appropriée délivrée par un organisme accrédité qui garantit leur aptitude à manipuler

les réfrigérants selon une évaluation spécifique reconnue par les associations nationales du secteur.

- L'entretien et les réparations qui nécessitent l'intervention d'autres professionnels qualifiés doivent être effectués sous le contrôle d'une personne expressément compétente dans l'utilisation de produits frigorigènes inflammables. Veiller à ce que les ouvertures de ventilation ne soient pas obstruées.

**IMPORTANT**  
**LIRE ATTENTIVEMENT CES**  
**CONSIGNES D'UTILISATION ET**  
**LES CONSERVER POUR CONSUL-**  
**TATION ULTÉRIEURE. Tenir compte**  
**également des informations figu-**  
**rant sur l'appareil.**

**ATTENTION : LE NON-RESPECT DE**  
**CES CONSIGNES PEUT ENTRAÎ-**  
**NER DES BLESSURES ET/OU DES**  
**DOMMAGES ET L'ANNULATION DE**  
**VOTRE GARANTIE**

**Lire attentivement le mode d'emploi avant d'utiliser ce climatiseur pour la première fois et le conserver en lieu sûr.**

- AVERTISSEMENT – Ne pas utiliser cet appareil dans une salle de bains.
- AVERTISSEMENT – Ne pas utiliser cet appareil à proximité immédiate d'un bain, d'une douche ou d'une piscine.
- Ne jamais plonger l'appareil dans de l'eau ou dans tout autre liquide.
- Utiliser cet appareil exclusivement sur une surface ferme et plane afin d'éviter tout risque de fuite d'eau. L'appareil doit être maintenu en position verticale à tout moment (y compris pendant le transport et le stockage). En cas de basculement, il doit être laissé en position verticale pendant 24 heures avant utilisation.
- Ne pas poser sur des surfaces molles, instables ou non horizontales/angulaires.
- Ne jamais faire fonctionner l'appareil si un câble ou un connecteur a été endommagé, en cas de dysfonctionnement de l'appareil ou si l'appareil est tombé ou est endommagé d'une autre manière.
- Si le câble secteur est endommagé, il doit être remplacé uniquement par le technicien agréé du fabricant ou par une personne dotée d'une qualification similaire afin d'éviter tout risque.
- Demander à un technicien professionnel de réparer le produit. Une mauvaise réparation peut présenter un danger pour les utilisateurs.
- Débrancher l'appareil du secteur lorsqu'il n'est pas en marche, avant de le déplacer et avant de le nettoyer.
- Faire fonctionner l'appareil uniquement au voltage indiqué sur son étiquette.
- Brancher uniquement l'appareil à une prise de courant qui est aux normes et facilement accessible, afin de pouvoir débrancher rapidement la fiche en cas de besoin.
- Ne pas brancher cet appareil au secteur à l'aide d'une rallonge.
- Ne pas brancher le déshumidificateur à une prise multiple sur laquelle sont aussi raccordés d'autres appareils électriques utilisée simultanément pour d'autres appareils électriques.
- Ce déshumidificateur convient uniquement pour un usage PERSONNEL ET EN INTÉRIEUR. Ce déshumidificateur ne convient ni à un usage commercial ou industriel, ni à des activités de loisirs, ni encore à des espaces clos de petite taille.
- Ne jamais utiliser le câble secteur

comme sangle de transport ou comme câble de traction.

- Pour éviter tout risque d'incendie ou d'électrocution, ne JAMAIS placer le câble à proximité d'une source de chaleur, d'un radiateur, d'un poêle ou d'un radiateur électrique mobile.
- NE PAS recouvrir le câble de moquette, d'un tapis à poils longs, d'un long tapis ou de tout autre revêtement similaire.
- NE PAS faire passer le câble sous un meuble ou sous un appareil électroménager. Veillez à placer le câble à l'écart des zones de forte densité électrique et à un endroit où il ne présente pas de risque de trébuchement.
- NE PAS RECOUVRIR. Ne pas recouvrir pas ou obstruer de quelque manière que ce soit la sortie d'air située sur le dessus du déshumidificateur ou les fentes d'entrée d'air situées à l'arrière du déshumidificateur.
- Faire fonctionner cet appareil en respectant une distance minimale de 45 cm tout autour, à savoir loin des murs, des meubles et des objets qui dépassent tels que les rideaux ou les étagères.
- Les enfants âgés de 3 à 8 ans ne doivent allumer/éteindre l'appareil que s'il a été placé ou installé dans sa position de fonctionnement normale prévue et s'ils sont supervisés ou qu'on leur a donné des instructions pour utiliser l'appareil en toute sécurité et qu'ils comprennent les risques encourus. Les enfants âgés de 3 à 8 ans ne doivent pas brancher, régler et nettoyer l'appareil ni effectuer la maintenance de l'utilisateur.
- Les enfants de moins de 3 ans doivent être tenus à l'écart de l'appareil, sauf s'ils sont surveillés en permanence.
- Pour éviter tout déversement, vider le réservoir d'eau avant de soulever ou de déplacer l'appareil.
- Ne pas incliner l'appareil d'un côté ou de l'autre car, en cas de déversement d'eau, l'appareil pourrait être endommagé.
- Ne pas mettre l'appareil en marche dans une armoire, dans un placard, sur un bateau, dans une caravane ou dans un endroit analogue.
- Laisser l'appareil en position verticale pendant 12 heures avant de le brancher sur le secteur lorsqu'il a été transporté ou incliné (par exemple, pendant le nettoyage).
- Utiliser l'appareil uniquement en position verticale sur une surface plane
- Ne pas utiliser l'appareil à proximité d'éléments potentiellement explosifs, comme des liquides,

- des gaz ou des poussières combustibles.
- Ne pas utiliser l'appareil à proximité de substances ou de combustibles inflammables ou explosifs. Ne jamais utiliser de peinture, d'aérosols de nettoyage, de sprays anti-insectes ou autres à proximité de l'appareil ; cela pourrait endommager ou déformer le plastique, ou causer des dommages électriques.
  - Ne jamais laisser ce produit fonctionner sans surveillance.
  - **AVERTISSEMENT** : Ne jamais laisser d'eau dans le réservoir lorsque l'appareil est inutilisé, car des micro-organismes peuvent se développer dans l'eau stagnante ; le réservoir d'eau doit donc être vidé et nettoyé régulièrement et correctement. Vider le réservoir, le nettoyer et le sécher lorsqu'il n'est pas utilisé et avant de le ranger.
  - **ATTENTION** : le réservoir d'eau doit être nettoyé et vidé au moins tous les trois jours. Vider le réservoir d'eau et le nettoyer avec de l'eau du robinet ou un produit de nettoyage doux. Enlever le tartre, les dépôts ou les films qui se sont formés sur les parois du réservoir d'eau ou sur les surfaces intérieures à l'aide de produits de nettoyage doux et non abrasifs (comme le liquide vaisselle), puis essuyer toutes les surfaces une fois le nettoyage terminé.
  - **AVERTISSEMENT** – Ne jamais boire l'eau recueillie dans le réservoir : elle ne convient pas à la consommation des hommes, des oiseaux ou des autres animaux.
  - Garder à l'esprit que des niveaux d'humidité élevés peuvent favoriser la croissance d'organismes biologiques dans l'environnement.
  - Surveiller la zone autour du déshumidificateur pour s'assurer qu'elle n'est ni humide ni mouillée. Ne pas laisser les matériaux absorbants, tels que les tapis, les rideaux ou les nappes, prendre l'humidité.
  - Lorsque l'appareil s'arrête, attendre 3 minutes avant de pouvoir le redémarrer afin de protéger le compresseur de tout dommage.
  - Le filtre d'entrée d'air doit être nettoyé régulièrement pour assurer un fonctionnement correct et éviter d'endommager l'appareil.
  - Ne jamais faire fonctionner l'appareil sans le filtre.
  - **AVERTISSEMENT** : Pour éviter tout risque d'étouffement, retirer tous les emballages, en particulier ceux en plastique et en polystyrène expansé, et les tenir à l'écart des personnes vulnérables, des enfants et des bébés.



- **AVERTISSEMENT** : Pour éviter tout risque d'étranglement accidentel avec le câble d'alimentation, tous les enfants et les personnes vulnérables doivent être sous surveillance lorsqu'ils se trouvent à proximité de l'appareil, qu'il soit en marche ou non.
- **IMPORTANT**: Ne pas utiliser cet appareil lorsque la température ambiante est inférieure à 5°C car, autrement, le serpentin d'évaporation risque de geler fortement, ce qui affecterait les performances du produit et pourrait entraîner un dysfonctionnement.
- **NE JAMAIS** laisser tomber ou insérer aucun objet dans les ouvertures.
- Ne pas utiliser l'appareil dans un endroit où de la peinture, de l'essence ou d'autres liquides inflammables sont utilisés ou entreposés.
- Ne pas utiliser de sprays anti-insectes ou d'autres nettoyants/vaporisateurs inflammables sur ou à proximité de l'appareil.
- Toujours éteindre l'appareil et retirer la fiche de la prise de courant.
  - Si l'appareil n'est pas en marche
  - Avant de nettoyer ou d'effectuer l'entretien de l'appareil
  - En cas de défaut de fabrication
  - En cas d'orage électrique.
- **AVERTISSEMENT** - Garder les piles hors de portée des enfants. Jeter les piles usagées immédiatement et dans le respect des normes de sécurité.
- **AVERTISSEMENT** - La télécommande de cet appareil est équipée d'une petite pile. Pour éviter tout risque d'étouffement, garder la télécommande hors de portée des enfants et ne pas avaler la pile. Dans le cas où la pile serait avalée, consulter immédiatement un médecin.
- **AVERTISSEMENT** : Risque d'incendie - Ne pas utiliser cet appareil lorsqu'il est branché sur une rallonge ou sur tout autre dispositif de commutation externe tel qu'une minuterie ou un adaptateur télécommandé. Tous les appareils de chauffage consomment un courant élevé par le biais de l'alimentation secteur ; toute faiblesse au niveau de la conception, des points de contact ou des composants de ces appareils peut facilement occasionner une surchauffe des points de contact, ce qui provoquerait la fonte ou la déformation de l'appareil, et pourrait même être cause d'incendie.
- Ne PAS faire fonctionner le radiateur si le câble d'alimentation se trouve au-dessus de la grille de sortie.

- NE PAS COUVRIR ou obstruer les grilles d'entrée et de sortie d'air de quelque manière que ce soit.
- NE PAS utiliser le radiateur sur des tapis à poils longs, ou à moins de 750 mm de toute surface située en surplomb. Maintenir les matériaux combustibles, tels que les rideaux et les meubles, à l'écart de l'avant, des côtés et de l'arrière du radiateur. Ne pas utiliser le radiateur pour faire sécher le linge.
- ATTENTION : Afin d'éviter tout danger dû à une réinitialisation accidentelle du disjoncteur thermique, cet appareil ne doit pas être alimenté par le biais d'un dispositif de commutation externe, tel qu'une minuterie, ou connecté à un circuit qui est régulièrement mis en marche et arrêté par le fournisseur d'électricité.
- AVERTISSEMENT : Afin d'éviter toute surchauffe, ne pas couvrir le radiateur.
- NE PAS placer le radiateur juste en dessous d'une prise de courant fixe.
- ATTENTION : Certaines parties de ce produit peuvent devenir très chaudes et provoquer des brûlures. Une attention particulière doit être accordée lorsque des enfants et des personnes vulnérables se trouvent à proximité de l'appareil.
- Ne pas utiliser ce radiateur s'il est tombé.
- Ne pas utiliser ce radiateur s'il présente des signes visibles de détérioration.
- Utiliser cet appareil sur une surface horizontale et stable dont les pieds sont solidement fixés, ou qui est attachée au mur, selon le cas.
- AVERTISSEMENT : Ne pas utiliser cet appareil dans des pièces de taille réduite lorsque des personnes incapables de quitter la pièce par elles-mêmes s'y trouvent, à moins qu'une surveillance constante ne soit assurée.
- AVERTISSEMENT : Pour réduire le risque d'incendie, maintenez les textiles, les rideaux ou tout autre matériau inflammable à une distance minimale de 1 m de la sortie d'air.
- Cette notice d'utilisation fait partie de l'appareil et doit être conservée en lieu sûr. En cas de changement de propriétaire, la notice doit être remise au nouveau propriétaire.

## CARACTÉRISTIQUES

Modèle	SNOWAIR9HE	SNOWAIR12HE
Alimentation électrique	220-240V~ – 50Hz	220-240V~ – 50Hz
Puissance Frigorifique	9000 Btu/h	12000 Btu/h
Puissance de chauffe	2300W	2900W
Intensité nominale	5.3A	8.4A
EER	2.9	2.6
Capacité de déshumidification	28L/jour	36L/jour
Puissance d'entrée nominale	840W	1230W
Puissance frigorifique	2500W	3200W
Protection contre les projections d'eau	IPX0	IPX0
Dimensions	L44 x P35,5 x H71,5	L44 x P35,5 x H71,5
Poids net	31kg	31kg
Réfrigérant / Charge / GPW	R290 / 0.265kg / 3	R290 / 0.260kg / 3
Équivalent CO2	0.001 tonnes	0.001 tonnes
Contient des gaz fluorés à effet de serre	Yes	Yes
Système hermétiquement scellé	Yes	Yes
Classe climatisation	Classe A	Classe A
Débit max du ventilateur (F)	330m³/h	300m³/h
Niveau de puissance acoustique (LWA)	< 65 dB	< 65 dB
Basse pression maximale	1.2MPa	1.2MPa
Haute Pression Maximale	2.3MPa	2.3MPa
Pression maximale de la bobine	7MPa	7MPa
IMPORTATEUR : Glen Dimplex France, 7/10 Porte Neuilly, 12 bd. Du Mont d'Est, 93160 Noisy-Le-Grand, France		
Écran digital	Oui	Oui
Tuyau	Oui	Oui
Poignée	Oui	Oui
Minuterie	Oui – 1h à 24h	Oui – 1h à 24h
Télécommande	Oui	Oui
Condenseur	Oui	Oui
Nombre de vitesses	3	3
Mode Nuit	Oui	Oui

## ASSEMBLAGE

### ÉVACUATION D'AIR CHAUD

Dans le mode Climatisation, l'appareil doit être placé près d'une fenêtre ou d'une ouverture pour que l'air chaud puisse être évacué à l'extérieur.

Positionnez d'abord l'unité sur un sol plat et assurez-vous de conserver une distance d'au moins 45 cm tout autour de l'unité et de la proximité d'une source d'alimentation.

1. Dépliez un des côtés du tuyau (Fig. 1) et vissez-le sur l'entrée du tuyau (Fig. 2).
2. Dépliez l'autre côté du tuyau et vissez-le sur la sortie du tuyau (Fig. 3).

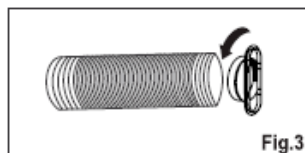
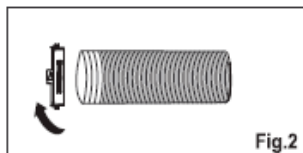
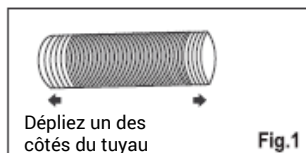

3. Installez l'entrée du tuyau à l'unité (Fig. 4)

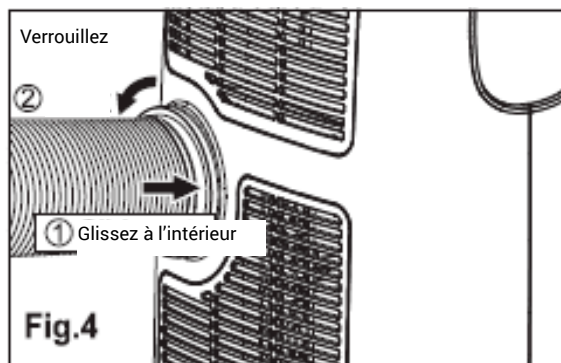

4. Attachez la sortie du tuyau au kit coulissant de fenêtre et scellez-la (Fig. 5 et 6).

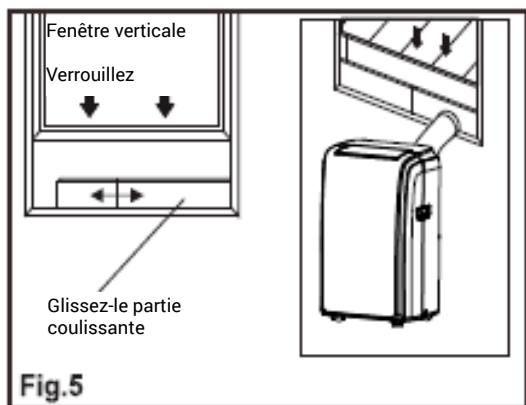

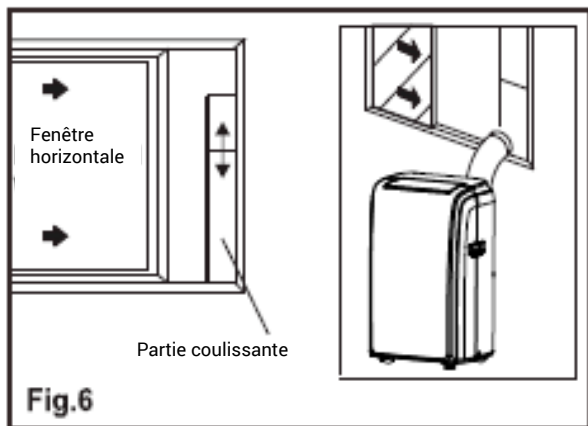

Votre kit coulissant de fenêtre est conçu pour être installé sur la plupart des fenêtres verticales et horizontales. Toutefois, il peut être nécessaire de modifier certains aspects de la procédure d'installation pour certains types de fenêtres. Le kit coulissant de fenêtre peut être attaché avec des vis.

REMARQUE : Si l'ouverture de la fenêtre est inférieure à la longueur minimale du kit coulissant, coupez la partie ne comportant pas le trou pour qu'il corresponde à la taille de la fenêtre. Ne coupez jamais la partie comportant le trou.



Coupé à l'opposé du côté avec le trou

#### INSTALLATION DU KIT COULISSANT DE FENÊTRE

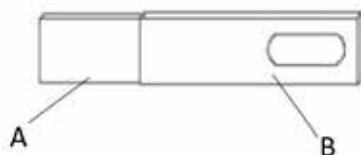

Éléments :  
A) Panneau  
B) Panneau avec un trou

##### 1. Assemblage :

Glissez le panneaux A dans le panneau B et ajustez à la largeur de la fenêtre. Les tailles de fenêtre varient. Lors de l'ajustement de la largeur, assurez-vous que le kit coulissant est dénué d'interstices et/ou de poches d'air lors de la prise de mesure.

## EMPLACEMENT

- L'unité doit être placée sur un sol stable pour minimiser le bruit et les vibrations. Placez l'unité sur un sol plat, nivelé et suffisamment robuste pour supporter le poids de l'unité et ainsi assurer un placement sûr.
- L'unité a des roulettes pour un déplacement facile, mais ne doit être déplacée que sur des surfaces lisses et plates. Faites attention en la déplaçant sur de la moquette. Faites attention et protégez le sol lors d'un déplacement sur des sols en bois. Ne tentez pas de faire rouler l'unité au-dessus d'objets.
- L'unité doit être branchée à une prise avec connexion à la terre.
- Ne placez jamais d'obstacles autour de l'arrivée et de la sortie d'air de l'unité.
- Conservez au moins 45 cm d'espace avec le mur pour une circulation d'air efficace.
- Le tuyau peut être déplié mais il est conseillé de conserver sa longueur au minimum requis.
- Assurez-vous que le tuyau ne comporte pas d'angles saillants ou d'affaissements.

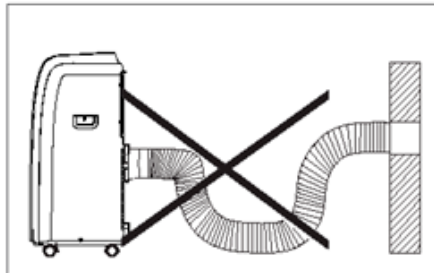
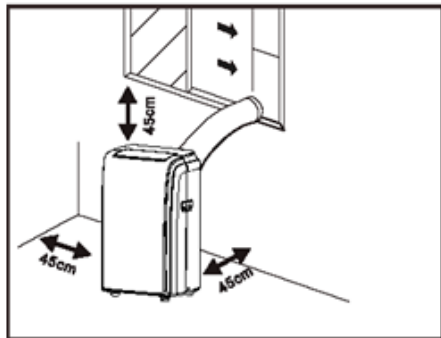

## INSTRUCTIONS D'UTILISATION

### AVANT LA PREMIÈRE UTILISATION :

1. Veuillez lire attentivement ces instructions avant d'utiliser l'appareil et conservez-les pour une consultation ultérieure.
2. Vérifiez si la tension de votre réseau électrique local correspond à celle qui figure sur l'appareil.
3. Avant la première utilisation, retirez les films ou autocollants protecteurs de l'appareil.



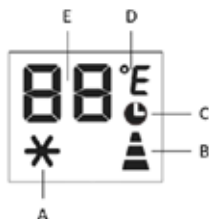

### ECRAN LED



- A. Climatisation
- B. Indicateur de vitesse
- C. Minuterie
- D. Symbole de la température
- E. Indicateur de température

## TELECOMMANDE



-  Vitesse de ventilation
-  Oscillation
-  Mode Nuit
-  Augmenter
-  Diminuer
-  Marche/Arrêt
-  Choix du Mode
-  Minuterie
-  Changement d'unité de température

## PANNEAU DE CONTRÔLE

Le panneau de contrôle au-dessus de l'appareil vous permet de gérer, par contrôle tactile, les fonctions sans l'aide de la télécommande. Cependant, pour pouvoir utiliser toutes les fonctions, il est nécessaire d'utiliser la télécommande qui comprend en plus le réglage de l'oscillation, du mode nuit, de la minuterie et de la modification de l'unité de température (C° ou °F).

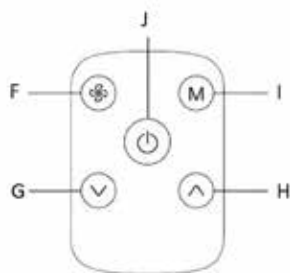

- F. Vitesse de ventilation
- G. Diminuer
- H. Augmenter
- I. Mode de ventilation
- J. Marche / Arrêt

## MISE EN MARCHÉ

Branchez l'appareil à la prise pour le placer en veille.

Appuyez sur le bouton  pour allumer l'appareil. La fonction utilisée est celle qui fut utilisée lors de la dernière extinction de l'appareil.

Ne débranchez jamais l'appareil en le débranchant de la prise. Appuyez toujours sur le bouton  puis patientez quelques minutes avant de débrancher. Cela permet à l'appareil de réaliser une série de vérifications avant de s'éteindre.

## PARAMÉTRAGE DES MODES



### MODE CLIMATISATION

Idéal par temps chaud lorsqu'il est nécessaire de refroidir la pièce.

Pour définir ce mode correctement :

- Appuyez sur le bouton **M** jusqu'à ce que le symbole \* apparaisse.
- Sélectionnez la valeur entre 18 °C et 32 °C (64 °F-90 °F) en appuyant sur le bouton  $\vee$  ou  $\wedge$  jusqu'à ce que la valeur souhaitée apparaisse.
- Sélectionnez la vitesse de ventilateur en appuyant sur le bouton.

Trois vitesses sont disponibles :

- ▲ Vitesse maximale : puissance maximale du ventilateur
- ▲ Vitesse moyenne : réduit le niveau de bruit mais maintient un certain niveau de confort
- ▲ Vitesse basse : pour une utilisation silencieuse

▲ Vitesse automatique AUTO-ECO : l'appareil va automatiquement adapter la vitesse de ventilation en fonction de la température sélectionnée pour de meilleures économies d'énergie.

Lorsque la température de la pièce dépasse la température sélectionnée de 2°C ou plus, la vitesse de ventilation sera rapide. Lorsque la température de la pièce dépasse de 1° la température sélectionnée, la vitesse de ventilation sera moyenne. Lorsque la température de la pièce est égale, ou inférieure, à la température sélectionnée, la vitesse de ventilation sera lente. La température la plus adaptée pour une pièce pendant l'été se situe entre 24°C et 27°C (75 °F à 81 °F). Il est recommandé toutefois de ne pas régler une température énormément inférieure à la température extérieure. La différence de vitesse du ventilateur est davantage perceptible lorsque l'appareil est en mode VENTILATEUR mais peut ne pas être perceptible en mode CLIMATISATION.

### MODE CHAUFFAGE



Afin de mettre en marche correctement la fonction chauffage, veuillez suivre les instructions suivantes :

- Appuyez sur le bouton **M** jusqu'à ce que le symbole ☀ apparaisse.
- Sélectionnez la valeur entre 13°C et 27°C (55°F – 81°F) en appuyant sur le bouton  $\vee$  ou  $\wedge$  jusqu'à ce que la valeur souhaitée apparaisse.
- Le chauffage se met en marche seulement si la température sélectionnée est supérieure à la température ambiante de la pièce.
- Sélectionnez la vitesse de ventilation en appuyant sur le bouton  $\otimes$ .



### Trois vitesses sont disponibles :

- ▲ Vitesse de chauffe forte : puissance maximale du ventilateur
- ▲ Vitesse de chauffe moyenne : réduit le niveau de bruit mais maintient un certain niveau de confort
- ▲ Vitesse de chauffe faible : pour une utilisation silencieuse

▲ Vitesse automatique AUTO-ECO: l'appareil va automatiquement adapter la vitesse de ventilation en fonction de la température sélectionnée pour de meilleures économies d'énergie.

Lorsque la température de la pièce est supérieure à 25°C, la vitesse de chauffe sera forte.

Lorsque la température de la pièce est entre 23°C et 25°C, la vitesse de chauffe sera normale.

Lorsque la température de la pièce est inférieure à 23°C, la vitesse de chauffe sera faible.

Lorsque ce mode est activé, la fonction de déshumidification est également en route.

En mode CHAUFFAGE, le tuyau de drainage (18) doit être assemblé de la même manière que pour le mode de DÉSHUMIDIFICATION pour permettre d'évacuer l'humidité vers l'extérieur.



#### REMARQUE :

- Lorsque l'appareil se trouve dans une pièce avec une température basse, il va automatiquement activer sa fonction anti-gel.
- L'appareil va interrompre le fonctionnement normal de ventilation (en mode Climatisation, Chauffage et Ventilation).
- Le symbole  va apparaître sur l'écran d'affichage (3) afin d'indiquer la mise en marche de la fonction anti-gel. Lorsque le dégivrage de l'appareil est en marche, il faut attendre quelques minutes avant la remise en marche du fonctionnement normal de l'appareil.

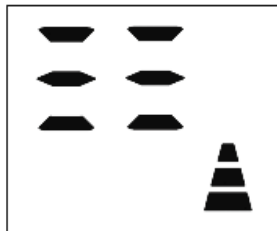

### MODE VENTILATEUR



Lors de l'utilisation de ce mode, le tuyau de drainage (18) n'a pas besoin d'être attaché.

- Appuyez sur le bouton **M** jusqu'à ce que le symbole  ou  ou  apparaisse.
- Sélectionnez la vitesse de ventilateur en appuyant sur le bouton.

### Trois vitesses sont disponibles :

-  Vitesse basse : pour une utilisation silencieuse
-  Vitesse moyenne : réduit le niveau de bruit mais maintient un certain niveau de confort
-  Vitesse maximale : puissance maximale du ventilateur

## MODE DESHUMIFICATEUR



Idéal pour réduire l'humidité d'une pièce (printemps et automne, pièces humides, périodes pluvieuses, ...).

En mode déshumidificateur, l'appareil devrait être assemblé avec le tuyau de drainage (18) pour permettre l'évacuation de l'humidité vers l'extérieur. Pour définir ce mode correctement :

- Appuyez sur le bouton **M** jusqu'à ce que le symbole **dh** apparaisse.

 Vitesse automatique AUTO-ECO : l'appareil va automatiquement adapter la vitesse de ventilation en fonction de la température sélectionnée.

## OSCILLATION

Cette fonction est utile pour sélectionner l'angle ou le mode d'oscillation verticale de l'ailette: flux d'air allant vers le haut/bas

Position de l'ailette en mode oscillation

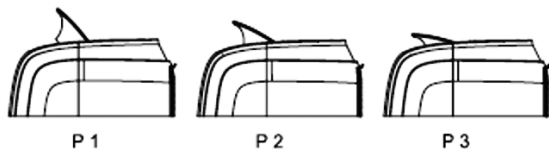

Pour définir cette option correctement :

- Sélectionnez le mode d'utilisation (climatisation, déshumidification, ventilation) comme décrit ci-dessus.
- Puis appuyez sur le bouton  $\triangle$  sur la télécommande afin de lancer l'oscillation automatique de l'ailette

## MODE NUIT



Cette fonction est utile pendant la nuit car cela réduit la consommation de l'appareil.

Pour définir cette fonction correctement :

- Sélectionnez le mode d'utilisation climatisation ou déshumidificateur comme décrit précédemment.
- Appuyez sur le bouton .
- L'appareil fonctionnera dans le mode précédemment sélectionné.
- Lorsque vous choisissez le mode nuit, la luminosité de l'écran est réduite.

Le mode Nuit maintient la pièce à une température optimale sans fluctuations excessives de température ou d'humidité. La vitesse du ventilateur est toujours basse tandis que la température et l'humidité de la pièce varient graduellement pour assurer le meilleur confort.

En mode CLIMATISATION, la température sélectionnée augmente de 1 °C par heure sur une période de 2 heures. Cette nouvelle température est maintenue pendant les 6 prochaines heures. Ensuite, l'appareil s'éteint.









Le mode NUIT peut être annulée à tout moment pendant l'utilisation en appuyant sur les boutons  ou **M**  . En mode VENTILATEUR la fonction NUIT ne peut pas être définie.

## PROGRAMMATION

### Régler la minuterie

Ce minuteur peut être utilisé pour retarder le démarrage ou l'arrêt de l'appareil. Cela permet de faire des économies d'énergie tout en optimisant les périodes d'utilisation.

#### Programmer le démarrage

- Allumez l'appareil.
- Choisissez le mode que vous souhaitez, comme par exemple, le mode CLIMATISATION à 24 °C et en vitesse maximale de ventilation.
- Puis, éteignez l'appareil.
- Appuyez sur le bouton . L'écran affiche 1-24 heures et les symboles ,  et  clignotent ensemble (Fig. 7).
- Appuyez plusieurs fois sur  jusqu'à ce que le temps correspondant s'affiche. Attendez environ 5 secondes, le minuteur sera alors activé et seul le symbole  sera affiché sur l'écran (Fig. 8).
- Pour annuler la programmation, appuyez de nouveau sur le bouton  ou sur le bouton . Le symbole  disparaîtra de l'écran.

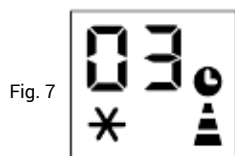

Fig. 7



Fig. 8

#### Programmer l'arrêt









- Lorsque l'appareil fonctionne, appuyez sur le bouton . L'écran affiche alors 1-24 heures et les symboles ,  et  clignotent ensemble (Fig. 9).
- Appuyez plusieurs fois jusqu'à ce que le temps correspondant s'affiche. Attendez environ 5 secondes, le minuteur sera alors activé et seul le symbole  sera affiché sur l'écran (Fig. 10).
- Pour annuler la programmation, appuyez de nouveau sur le bouton  ou sur le bouton . Le symbole  disparaîtra de l'écran.



Fig. 9



Fig. 10



Fig. 11

## MODIFIER L'UNITÉ DE TEMPERATURE

-  Lorsque l'appareil est en veille, appuyez sur le bouton **M** pendant 20 secondes. Vous pouvez ensuite changer l'unité de température.



Fig. 12

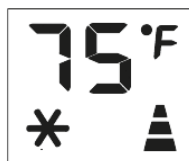

Fig. 13

Avant la modification, en mode CLIMATISATION, l'écran apparaît comme en Fig. 12.  
Après la modification, en mode CLIMATISATION, l'écran apparaît comme en Fig. 13.

## MÉTHODE DE DRAINAGE DE L'EAU

Lorsqu'il y a un excès d'eau de condensation dans l'unité, l'appareil arrête de fonctionner et indique **F+** (ce qui signifie RÉSERVOIR PLEIN comme mentionné dans la partie ci-après AUTO-DIAGNOSTIC). Cela indique que l'eau de condensation doit être drainée en suivant les procédures suivantes :

### Drainage manuel (Fig. 14)

L'eau doit être drainée dans les zones à forte humidité.

1. Débranchez l'unité de la source d'alimentation.
2. Placez un récipient adapté sous le capuchon de drainage. (Fig. 14)
3. Ôtez le bouchon de drainage.
4. L'eau devra être drainée et collectée dans un récipient (non fourni).
5. Une fois l'eau drainée, remettez le capuchon fermement en place.
6. Allumez l'unité.

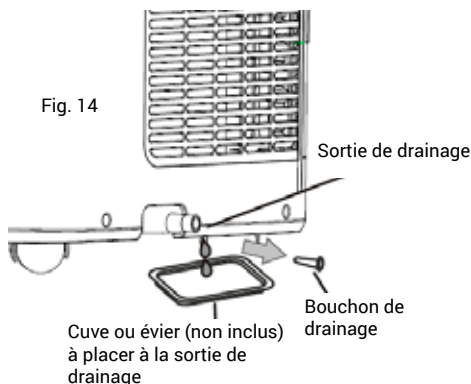

### Drainage continu (Fig. 15)

Lors de l'utilisation du climatiseur en mode déshumidification, le drainage continu est recommandé.

1. Débranchez l'appareil de la source d'alimentation.
2. Ôtez le bouchon de drainage. Lors de cette étape, de l'eau peut s'échapper, prévoyez donc un récipient adapté pour collecter l'eau dans un premier temps.
3. Connectez le tuyau de drainage de 2m (18). Voir figure 15.
4. L'eau peut être drainée continuellement dans une évacuation d'eau, un seau, ou un évier grâce au tuyau.
5. Allumez l'appareil.

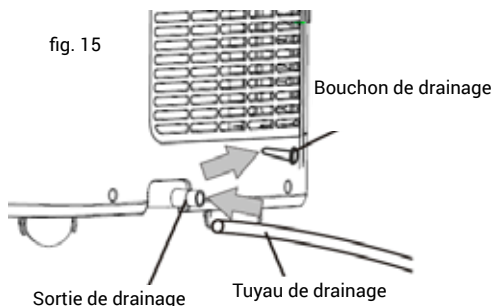

**REMARQUE**

Assurez-vous que la hauteur et la section du tuyau de drainage ne soient pas plus hautes que la sortie de drainage, sinon le réservoir d'eau ne pourra pas être drainé correctement. (Fig.16 et Fig.17).

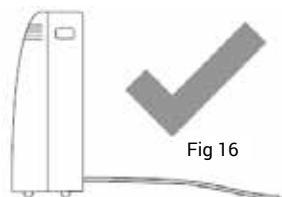

Fig 16

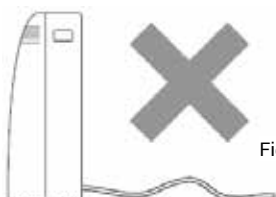
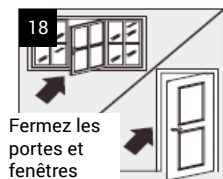

Fig 17

## POUR UNE MEILLEUR EFFICACITE DE L'APPAREIL

Pour obtenir les meilleurs résultats avec votre appareil, suivez ces recommandations :

- Fermez les fenêtres et les portes de la pièce à rafraîchir (Fig. 18). Lors de l'installation de l'appareil de façon semi-permanente, il est nécessaire de laisser une porte légèrement ouverte (d'au moins 1 cm) pour garantir une ventilation correcte.
- Protégez la pièce de l'exposition directe du soleil en fermant partiellement les rideaux et/ou stores pour réduire l'effort imposé à l'appareil (Fig. 19).
- Ne placez jamais d'objets sur l'appareil.
- Ne bloquez pas l'arrivée ou la sortie d'air (Fig. 20). Laissez les grilles libres.
- Assurez-vous qu'il n'y ait aucune source de chaleur dans la pièce.
- N'utilisez jamais l'appareil dans des pièces très humides (buanderies par exemple).
- N'utilisez jamais l'appareil en extérieur.
- Assurez-vous que l'appareil soit placé sur un sol nivelé. Si nécessaire, bloquez les roulettes avant.



18  
Fermez les portes et fenêtres



19  
Fermez les rideaux



20  
Ne pas couvrir

### OPERATION EN DEBUT ET FIN DE SAISON

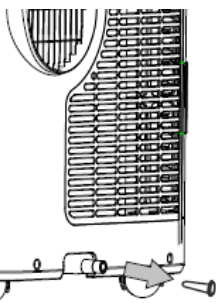

Fig. 21

#### VÉRIFICATIONS DE DÉBUT DE SAISON

Assurez-vous que le câble d'alimentation et la fiche ne soient pas endommagés et que le système de mise à la terre soit efficace. Suivez précisément les instructions d'installation.

#### OPÉRATIONS DE FIN DE SAISON

Pour vider complètement le circuit interne de l'eau qu'il contient, ôtez le capuchon (fig. 21).

Laissez toute l'eau s'écouler dans une baignoire. Lorsque toute l'eau s'est écoulé, remettez le capuchon en place.

## TÉLÉCOMMANDE

- Pointez la télécommande vers le récepteur de l'appareil.
- La télécommande ne doit pas être située à plus de 7 mètres de l'appareil (sans obstacle entre la télécommande et le récepteur).
- La télécommande doit être manipulée avec soin. Ne la faites pas tomber, ne l'exposez pas à la lumière du soleil ou à des sources de chaleur. Si la télécommande ne fonctionne pas, essayez de retirer la pile et de la remettre.

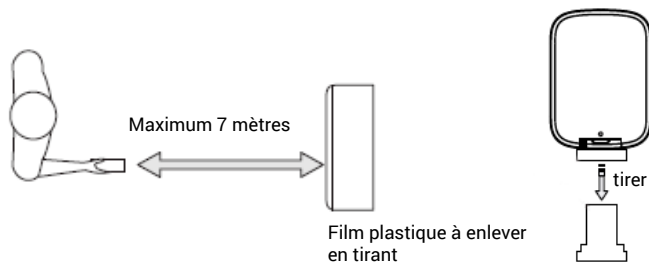

La télécommande est livrée avec une pile déjà installée.

Pour utiliser la télécommande la première fois, retirez le film plastique transparent du boîtier de pile en tirant doucement dessus.

### REMPLENER LA PILE

Pour remplacer la pile, suivez les étapes suivantes en vous aidant de l'illustration ci-après :

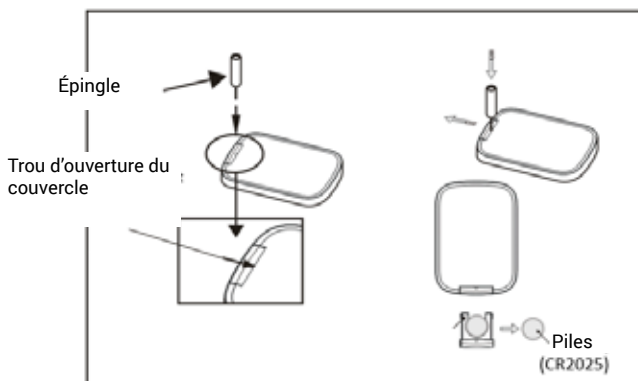

1. Insérer une épingle, ou autre accessoire avec un bout fin, dans le trou du couvercle et, en même temps, tirer le couvercle afin de l'enlever
2. Remplacez la pile usagée avec une pile CR2025.
3. Puis remplacez correctement le couvercle dans la télécommande

## NETTOYAGE ET ENTRETIEN

- Avant le nettoyage, toujours débrancher l'appareil du secteur.
- Nettoyer la surface de l'appareil à l'aide d'un chiffon doux, sans utiliser d'eau.
- Si l'appareil est très sale, nettoyez la surface de l'appareil à l'aide d'un chiffon humide (ajoutez éventuellement un produit nettoyant non corrosif).
- Ne pas utiliser de détergent corrosif, de solvant corrosif ou de produit chimique.
- Ne pas utiliser d'éponge abrasive, de tampon à récurer ou de brosse dure pour nettoyer l'appareil.
- Ne pas immerger le corps principal dans l'eau.
- Éviter que le moteur ou les autres composants élec-triques ne soient en contact avec de l'eau.
- Si l'appareil n'est pas utilisé pendant une longue période, emballez-le soigneusement. Entrez-le dans un endroit sec et aéré, à l'abri de la poussière.
- Pour éviter que l'accumulation excessive de poussière sur le filtre n'altère le fonctionnement de la soufflerie, effectuer un nettoyage mensuel.
- Pour conserver un appareil fonctionnant efficacement, il est nécessaire de nettoyer le filtre toutes les semaines d'utilisation.
- Le filtre de l'évaporateur peut être ôté comme montré sur la fig. 22. Les filtres de condensation sont en deux parties.
- Étape 1 : Sortez l'un des filtres comme en Fig. 23.
- Étape 2 : Sortez l'autre filtre comme en Fig.24-25.



Fig. 22



Fig. 23

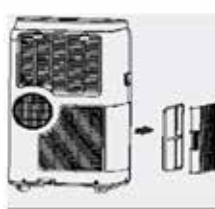

Fig. 24



Fig. 25



- Utilisez un aspirateur pour ôter la poussière accumulée sur le filtre. Si celui-ci est très sale, plongez-le dans de l'eau chaude et rincez-le plusieurs fois. La température de l'eau ne doit jamais être supérieure à 40°C (104 °F). Après le lavage, laissez le filtre sécher puis attachez la grille d'entrée à l'appareil.

**CET APPAREIL EST CONÇU UNIQUEMENT POUR UN USAGE DOMESTIQUE**

## RESOLUTIONS DE PROBLÈMES

### AUTO-DIAGNOSTIC

L'appareil possède un système d'auto-diagnostic pour identifier un nombre de dysfonctionnements. Les messages d'erreur sont affichés sur l'écran de l'appareil.

SI APPARAISSENT SUR VOTRE ÉCRAN LES SYMBOLES SUIVANTS	QUE FAIRE ?
 <p>TEMPÉRATURE BASSE (prévention du gel)</p>	<p>L'appareil est équipé d'un dispositif de protection contre le gel pour éviter la formation excessive de glace. Cet appareil démarre automatiquement à nouveau lorsque le processus de dégivrage est terminé.</p>
 <p>SONDE DÉFAILLANTE (capteur endommagé)</p>	<p>Si ce message s'affiche, contactez votre centre de réparation autorisé</p>
 <p>RÉSERVOIR PLEIN (réservoir d'eau plein)</p>	<p>Videz le réservoir intérieur en suivant les instructions de la section "Opérations de fin de saison".</p>



## RESOLUTIONS DE PROBLÈMES

PROBLÈME	CAUSE	SOLUTION
L'appareil ne s'allume pas	<ul style="list-style-type: none"> <li>• Pas d'alimentation.</li> <li>• Non branché à l'alimentation.</li> <li>• L'appareil de sécurité interne a été activé.</li> </ul>	<ul style="list-style-type: none"> <li>• Attendez et branchez-le à l'alimentation</li> <li>• Attendez 30 minutes et si le problème persiste, contactez votre service de réparation.</li> </ul>
L'appareil fonctionne uniquement pendant un court instant.	<ul style="list-style-type: none"> <li>• Il y a des plis dans le tuyau de sortie d'air.</li> <li>• Quelque chose empêche l'air d'être expulsé vers l'extérieur.</li> </ul>	<ul style="list-style-type: none"> <li>• Placez le tuyau correctement, pour qu'il soit le plus court possible et dénué de courbes pour éviter les goulots d'étranglements. • Vérifiez et ôtez tout obstacle bloquant l'évacuation de l'air.</li> </ul>
L'appareil fonctionne mais ne refroidit pas la pièce	<ul style="list-style-type: none"> <li>• Fenêtres, portes et/ou rideaux sont ouverts.</li> </ul>	<ul style="list-style-type: none"> <li>• Fermez les portes, fenêtres et rideaux, en relisant les «Conseils pour usage correct».</li> </ul>
	<ul style="list-style-type: none"> <li>• Il y a des sources de chaleurs dans la pièce (four, sèche-cheveux,...).</li> </ul>	<ul style="list-style-type: none"> <li>• Éliminez les sources de chaleur.</li> </ul>
	<ul style="list-style-type: none"> <li>• Le tuyau de sortie d'air est détaché de l'appareil.</li> </ul>	<ul style="list-style-type: none"> <li>• Remplacez le tuyau dans le boîtier à l'arrière de l'appareil.</li> </ul>
	<ul style="list-style-type: none"> <li>• Les données techniques de l'appareil ne sont pas adéquates par rapport à la pièce où il est situé.</li> </ul>	<ul style="list-style-type: none"> <li>• Déplacez l'appareil.</li> </ul>
Pendant l'utilisation, il y a une odeur déplaisante dans la pièce	<ul style="list-style-type: none"> <li>• Filtre à air bouché</li> </ul>	<ul style="list-style-type: none"> <li>• Nettoyez le filtre</li> </ul>
L'appareil ne fonctionne pas après trois minutes après le démarrage	<ul style="list-style-type: none"> <li>• L'appareil de sécurité du compresseur interne empêche de redémarrer l'appareil avant que trois minutes ne se soient écoulées depuis qu'il ait été éteint</li> </ul>	<ul style="list-style-type: none"> <li>• Attendez. Ce délai fait partie de l'utilisation normale de l'appareil.</li> </ul>
L'un des messages suivants apparaît sur l'écran : <b>LE / PF / FÉ</b>	<ul style="list-style-type: none"> <li>• L'appareil possède un système d'auto-diagnostic pour identifier un nombre de dysfonctionnements.</li> </ul>	<ul style="list-style-type: none"> <li>• Voir le chapitre AUTO-DIAGNOSTIC</li> </ul>

## GARANTIE

Cet appareil EWT® est assorti d'une garantie de (2) ans à compter de la date d'achat sous les conditions d'utilisation normales. La garantie ne s'applique pas aux dommages dus directement ou indirectement à une utilisation abusive, à la négligence, à une utilisation non conforme, aux accidents, réparations non conformes ou modifications ainsi qu'à un défaut d'entretien. Veuillez conserver votre bon de caisse/ facture comme preuve de votre achat.

Les accessoires de cet appareil sont des consommables et leur garantie est limitée à un (1) mois.

### EXCLUSIONS DE GARANTIE

- Modifications, démontages ou intégration à une autre machine ou à un montage la rendant fixe ou semi-fixe,
- Usure normale des pièces,
- Détérioration suite à une mauvaise utilisation,
- Non-respect de la notice d'emploi ou des consignes d'entretien et de sécurité,
- Dommages résultant d'un entretien défectueux, de défaut d'entretien,
- Dommages occasionnés par les éléments extérieurs (foudre...),
- Utilisation anormale de la machine,
- Entreposage dans de mauvaises conditions,
- Chocs,
- Immersion de l'appareil,
- Utilisation de pièces ou accessoires non agréés par Glen
- Dimplex France,
- Délai de garantie dépassé

## MISE AU REBUT



Conformément à la directive européenne 2012/19/EU concernant les déchets d'équipements électriques et électroniques (DEEE), ce matériel comporte l'indication poubelle barrée qui indique que le produit ne doit pas être jeté dans les ordures ménagères.

Il doit être remis à un point de collecte approprié pour le traitement, la valorisation, le recyclage des déchets d'EEE (se renseigner à la mairie de son domicile) ou rapporté chez un distributeur sur le principe de « 1 pour 1 gratuit » (la reprise par le distributeur ne donne pas droit à rémunération ni remise).

Avec ce geste pour l'environnement, vous, consommateur ou utilisateur, apportez une contribution à la préservation des ressources naturelles et à la protection de la santé humaine.

Lorsque la pile arrive en fin de vie, la remplacer par une pile CR2025 3V.

## INFORMATIONS RELATIVES À L'ÉCOCONCEPTION DES VENTILATEURS

Informations requises pour les ventilateurs, conformément au règlement (UE) N° 206/2012 portant application de la directive 2009/125/CE du Parlement européen et du Conseil en ce qui concerne les exigences d'écoconception applicables aux climatiseurs et ventilateurs.

## SAFETY ADVICE



NB These symbols on your device mean:

- This appliance is filled with Propane gas R290. Follow strictly the manufacturer's instruction concerning use and repairs!
- Before using this appliance, you must carefully read the entire instruction manual.
- Do not install, operate or store the device in a room with a floor area smaller than 4m<sup>2</sup> for 10L/12L models, and 7m<sup>2</sup> for 14L models.
- Repairs must be performed based on the recommendations from the manufacturing company.

### SPECIFIC SAFETY NOTES RELATING TO REFRIGERANT R290:

- ENVIRONMENTAL INFORMATION: This unit contains fluorinated greenhouse gas covered by the Kyoto Protocol.
- This appliance contains the refrigerant R290.
- R290 is a refrigerant that complies with European ecological standards; nevertheless, it is recommended not to pierce the cooling

circuit of the machine. At the end of its useful life, deliver the appliance to a special waste collection centre for disposal.

- GWP (Global Warming Potential) R290 = 3.
- If the appliance is installed, operated or stored in a non-ventilated area, the room must be designed to prevent the accumulation of refrigerant leaks resulting in a risk of fire or explosion due to ignition of the refrigerant caused by electric heaters, stoves or other sources of ignition.
- When defrosting and cleaning the appliance, do not use any tools other than those recommended by the manufacturing company.
- The appliance must be placed in an area without any continuous sources of ignition (for example: open flames, gas or electrical appliances in operation).
- Do not pierce or burn any of the components of the cooling circuit of the unit. Do not set light to the unit.
- The appliance must be stored in

such a way as to prevent mechanical failure or damage.

- Appliance must be installed, operated and stored in a room with a floor area larger than 4m<sup>2</sup> for 10L/12L models, Approximate room size 2m x 2m, and 7m<sup>2</sup> for 14L models. Approximate room size 2.6m x 2.6m.
- Be aware that the refrigerant gases may be odourless, which means you cannot smell leaks.
- Compliance with national gas regulations must be observed.
- Individuals who operate or work on the refrigerant circuit must have the appropriate certification issued by an accredited organisation that ensures competence in handling refrigerants according to a specific evaluation recognised by national associations in the industry.
- Maintenance and repairs that require the assistance of other qualified personnel must be performed under the supervision of an individual specifically qualified in the use of flammable refrigerants. Keep ventilation openings clear of obstruction.

**IMPORTANT**  
**THESE INSTRUCTIONS SHOULD BE READ CAREFULLY AND RETAINED FOR FUTURE REFERENCE. Note also the information presented on the appliance**

**CAUTION: FAILURE TO FOLLOW THESE INSTRUCTIONS MAY CAUSE INJURY AND/OR DAMAGE AND MAY INVALIDATE YOUR GUARANTEE**

**Please read the operating instructions carefully before using your air conditioner for the first time and keep them in a safe place.**

- **WARNING** – This appliance must not be used in a bathroom.
- **WARNING** – Do not use this appliance in the immediate surroundings of a bath, a shower or a swimming pool.
- Never immerse the appliance in water or other liquids.
- Operate this unit only on a firm, flat surface to avoid the risk of water leakage. Ensure that the unit is kept upright at all times (including during transport and storage). If it is overturned at any stage it should be left standing upright for 24 hours before use.
- Do not place on soft, unstable or non-horizontal/angled surfaces.
- Never operate the appliance if a cable or connector has been damaged, after appliance malfunction or if the appliance was dropped or is otherwise damaged.
- If the mains lead is damaged it must only be replaced by the manufacturers service agent or a similarly qualified person in order to avoid a hazard.
- Please ask a professional service agent to repair the product. Improper repair may cause danger to users.
- Disconnect the appliance from mains power whenever it is not in use, before relocating it, and before cleaning.
- Operate the appliance only at the voltage specified on the rating label.
- Only connect the unit to a properly installed and easily accessible socket so that you can quickly disconnect the plug if necessary.
- Do not connect this product to the mains using an extension lead.
- Do not connect the dehumidifier to a multiple socket outlet, which is also being used for other electrical appliances
- This dehumidifier is only intended for **INDOOR RESIDENTIAL** applications. This dehumidifier should not be used for commercial or industrial or leisure applications or in small enclosed spaces.
- Never use the mains lead as a carrying strap or pulling lead.
- To avoid a fire or electrocution hazard, **NEVER** put the cord near heat registers, radiator, stoves or heaters.
- **DO NOT** cover cord with carpeting, throw rugs, runners, or similar coverings.
- **DO NOT** route cord under furniture or appliances. Take care to position the cord away from traffic areas and where it will not be a tripping hazard.
- **DO NOT COVER.** Never cover or

obstruct in any way the outlet at the top of the dehumidifier or the air inlet slots at the rear of the dehumidifier.

- Only operate this appliance with a minimum of 45cm clearance all around i.e. away from walls, furniture and overhanging objects such as curtains or a shelf.
- Children aged from 3 years and less than 8 years shall only switch on/off the appliance provided that it has been placed or installed in its intended normal operating position and they have been given supervision or instruction concerning use of the appliance in a safe way and understand the hazards involved. Children aged from 3 years and less than 8 years shall not plug in, regulate and clean the appliance or perform user maintenance.
- Children of less than 3 years should be kept away unless continuously supervised.
- To prevent spillage, empty the water tank before lifting or relocating the appliance.
- Do not tip the appliance to any side as escaping water could damage the appliance.
- Do not use in cabinet, closet, boats, caravans or similar locations.
- Leave the unit to stand for 12 hours before connecting to the mains supply after transport or when it has been tilted (e.g. During cleaning).
- Only use the unit in the upright position on a flat level surface
- Do not use the unit in a potentially explosive environment containing combustible liquids, gases or dusts.
- Do not use the appliance in the vicinity of flammable or explosive substances or fuels.  
Never use any paint, cleaning sprays, anti-insect sprays or similar near the unit; this could damage or deform the plastic or cause electrical damage.
- Never leave this product running unsupervised.
- **WARNING:** Never leave water in the reservoir when the appliance is not in use, microorganisms can grow in stagnant water, the water tank should be emptied and cleaned regularly and properly. Empty the tank, clean and dry it when not in use and before putting into storage.
- **CAUTION:** Clean and empty the water tank at least every third day. Empty the water tank and clean it with fresh tap water or mild detergent. Remove any scale, deposits, or film that has formed on the sides of the water tank or on interior surfaces using soft non-abrasive cleaning agents (such as

- washing up liquid), wipe all surfaces dry on completion.
- **WARNING** – The water collected in the tank must never be used for drinking, it is not suitable for human, bird or animal consumption.
  - Be aware that high humidity levels may encourage the growth of biological organisms in the environment.
  - Monitor the area around the dehumidifier to ensure there is no damp or wet. Do not allow absorbent materials, such as carpeting, drapes, or tablecloths to become damp.
  - When the unit stops, you have to wait for 3 minutes before you can restart the unit to protect the compressor from damage
  - Air inlet filter must be cleaned regularly to ensure correct operation and to avoid damage to the appliance.
  - Never operate the product without the filter
  - **WARNING:** To avoid danger of suffocation please remove all packaging materials particularly plastic and EPS and keep these away from vulnerable people, children and babies.
  - **WARNING:** To avoid the risk of accidental strangulation from the supply cord all children and vulnerable people must be supervised when in the vicinity of the product whether it is working or not.
  - **IMPORTANT:** Do not use this unit where the ambient temperature is lower than 5°C, otherwise the evaporating coil will ice up heavily and this will affect the performance of the product and potentially cause a malfunction.
  - **NEVER** drop or insert any object into any openings.
  - Do not use the appliance in locations where paint, petrol or other flammable liquids are used or stored.
  - Do not use bug sprays or other flammable cleansers/vapour sprays on or around the unit.
  - Always switch off the unit and take the plug out of the socket.
    - If you are not using the unit
    - Before you clean or carry out maintenance on the unit
    - If a fault occurs
    - In the event of an electrical storm.
  - **WARNING** - Keep batteries out of reach of children, dispose of used batteries immediately and safely.
  - **WARNING** - The remote control for this unit contains a small battery. To avoid risk of choking, keep the remote away from children and do not swallow the battery. If the battery is swallowed seek medical advice at once.
  - **WARNING:** Risk of fire – Do not use

- this appliance connected through an extension lead or any external switching device such as a plug in timer or remote control plug in adaptor. All heating appliances draw high current through the mains supply and any weakness in the design, connections or components in these devices can easily result in overheating of the connection points resulting in melting, distortion and even the risk of fire.
- DO NOT operate the heater with the mains lead overhanging the outlet grille.
  - DO NOT COVER or obstruct the air inlet and outlet openings in any way.
  - DO NOT use the heater on deep pile carpets or the long hair type of rugs, or less than 750mm (30") away from any overhanging surface. Keep combustible materials such as drapes and other furnishings clear from the front, sides and rear of the heater. Do not use heater to dry your laundry.
  - CAUTION: In order to avoid a hazard due to inadvertent resetting of the thermal cut-out, this appliance must not be supplied through an external switching device, such as a timer, or connected to a circuit that is regularly switched on and off by the utility.
  - WARNING: In order to avoid overheating, do not cover the heater.
  - DO NOT place the heater directly below a fixed socket outlet.
  - CAUTION: Some parts of this product can become very hot and cause burns. Particular attention has to be given where children and vulnerable people are present.
  - Do not use this heater if it has been dropped.
  - Do not use if there are visible signs of damage to the heater.
  - Use this heater on a horizontal and stable surface with the feet securely fitted or fix to the wall as applicable.
  - WARNING: Do not use this heater in small rooms when they are occupied by persons not capable of leaving the room on their own, unless constant supervision is provided.
  - WARNING: To reduce the risk of fire, keep textiles, curtains or any other flammable material a minimum distance of 1m from the air outlet.
  - This instruction leaflet belongs to the appliance and must be kept in a safe place. If changing owners, the leaflet must be surrendered to the new owner



## SPECIFICATIONS

Model	SNOWAIR9HE	SNOWAIR12HE
Electrical Supply	220-240V~ – 50Hz	220-240V~ – 50Hz
Refrigeration Power	9000 Btu/h	12000 Btu/h
Heating power	2300W	2900W
Rated Current	5.3A	8.4A
EER	2.9	2.6
Dehumidification Capacity	28L/day	36L/day
Inlet Rated Power	840W	1230W
Refrigeration Power	2500W	3200W
Water Protection	IPX0	IPX0
Dimensions (LxWxH)	L44 x W35,5 x H71,5	L44 x W35,5 x H71,5
Net Weight	31kg	31kg
Refrigerant/Load/GPW	R290 / 0.265kg / 3	R290 / 0.260kg / 3
CO2 Equivalent	0.001 tonnes	0.001 tonnes
Contains fluorinated greenhouse gases	Yes	Yes
Hermetically sealed system	Yes	Yes
Air Conditioning Class	Classe A	Classe A
Max Ventilator Flow (F)	330m <sup>3</sup> /h	300m <sup>3</sup> /h
Sound Power Level (LWA)	< 65 dB	< 65 dB
Lowest Pressure	1.2MPa	1.2MPa
Maximum Pressure	2.3MPa	2.3MPa
Max. Pressure of Coil	7MPa	7MPa
IMPORTER: Glen Dimplex France, 7/10 Porte Neuilly, 12 bd. Du Mont d'Est, 93160 Noisy-Le-Grand, France		
Touch Control LED Screen	Yes	Yes
Continuous Drain Tube	Yes	Yes
Handle	Yes	Yes
Timer	Yes, 1-24h	Yes, 1-24h
Remote Control	Yes	Yes
Condenser	Yes	Yes
Number of Speed	3	3
Sleep Mode	Yes	Yes

## ASSEMBLY

### HOT AIR EVACUATION TUBE

When set to air-conditioning mode, the appliance must be placed close to a window or another opening for the hot air to be evacuated outside.

First, place the unit onto a level area of floor and make sure that there is a distance of at least 45cm all the way around the unit as well as a power socket nearby.

- 1 Unfold one end of the tube (Fig. 1) and screw it onto the tube input section (Fig. 2).
- 2 Unfold the other end of the tube and screw it onto the tube outlet section (Fig. 3).
- 3 Fit the tube input section onto the unit (Fig. 4).

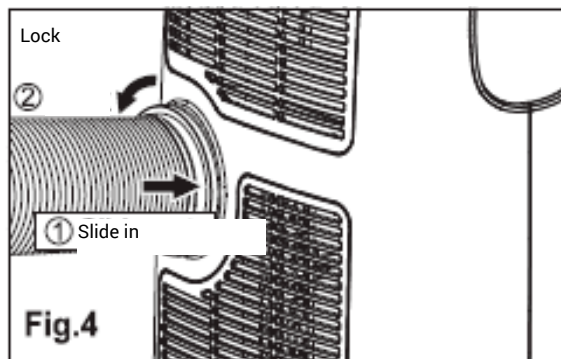
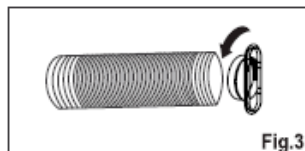
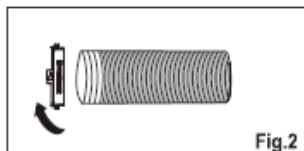
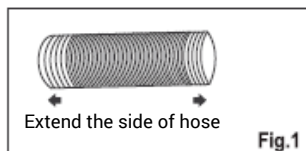

- 4 Attach the tube exit section to the sliding window kit and seal it (Fig. 5 and 6).

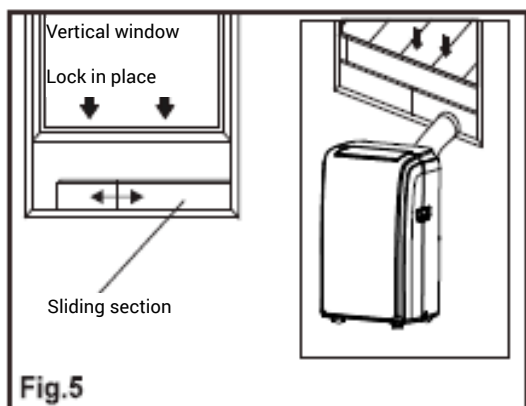

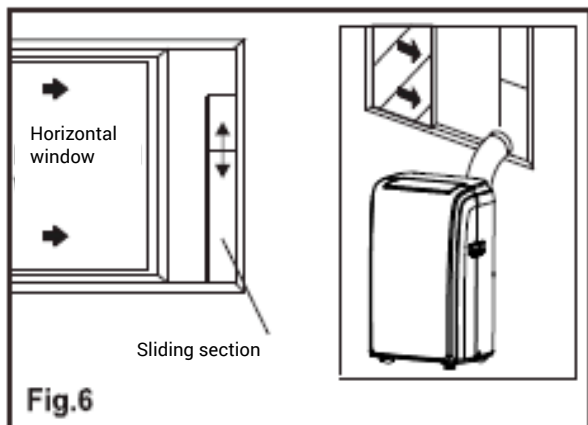

Your sliding window kit has been designed to be fitted to most vertical and horizontal sliding windows. However, it may be necessary to modify some elements of the installation for certain types of window. The sliding window kit can be fitted using screws.

**NOTE:** If the window you are using is shorter/narrower than the minimum length of the sliding window kit, you can cut it on the side without the hole. Never cut the section that has the hole.



● Cut on the side without the hole

#### INSTALLATION OF SLIDING WINDOW KIT

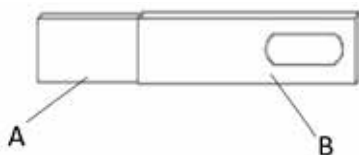

1. Components:
- A) Panel
  - B) Panel with a hole

#### 1. Assembly:

Slide panel A into panel B and adjust to the width of the window. Window sizes vary. When adjusting the width, ensure that there are no gaps in the sliding window kit as you are taking measurements.

## LOCATION

The unit must be placed on a stable area of floor to minimise noise and vibrations. Place the unit on a flat area of floor which is level and sufficiently strong to take the weight of the unit. This will ensure that the unit is in a safe location for it to operate.

- The unit has wheels, so it can be moved around easily, but it can only be moved on smooth and flat surfaces. Take care when moving it across carpet. Take precautions and use appropriate protection when moving it across a wooden floor. Do not try to make the unit roll over any objects.
- The unit must be plugged into a power socket that is earthed correctly.
- Never place any obstacles in the way of the unit's air intake and outlet.
- Maintain a space of at least 45cm between the unit and any walls to allow air to circulate correctly.
- The tube can be fully unfolded but it is advisable only to unfold it to the minimum required length with no slack.
- Please ensure that the tube is not bent at any sharp angles and that no sections of it sag downwards.

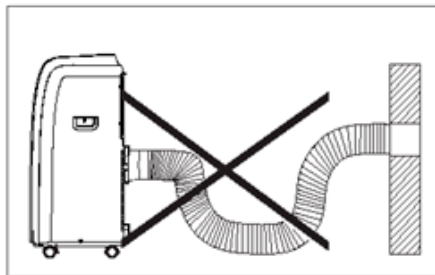
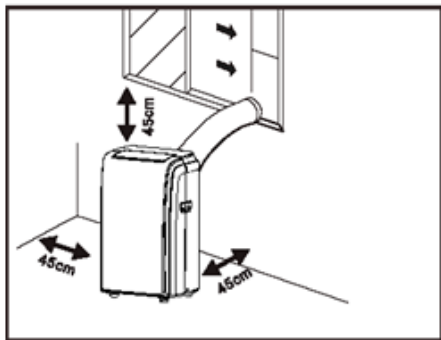

## INSTRUCTION FOR USE

### BEFORE USING THE APPLIANCE FOR THE FIRST TIME :

1. Please read these instructions carefully before using the appliance and keep them in case of future use.
2. Make sure that the voltage of your local electricity network corresponds to the one which appears on the appliance.
3. Before using it for the first time, remove the appliance's protective tabs and stickers.

### LED DISPLAY

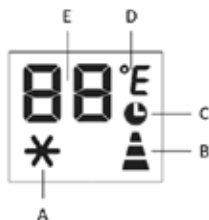

- A. Air conditioning mode
- B. Speed indicator
- C. Runback timer
- D. Temperature symbol
- E. Temperature indicator

## REMOTE CONTROL

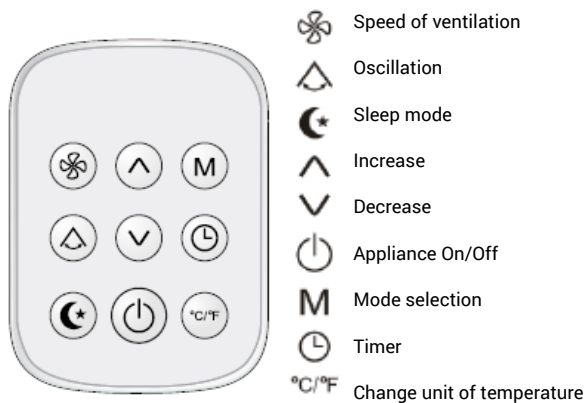

## CONTROL PANEL

The control panel on the top of the appliance with its touchscreen function allows you to manage the appliance's functions without using the remote control. However, you will need the remote control to access the full range of the appliance's functions as it has buttons for controlling the oscillation mode, night mode, the timer and modification of the unit of temperature (°C or °F).

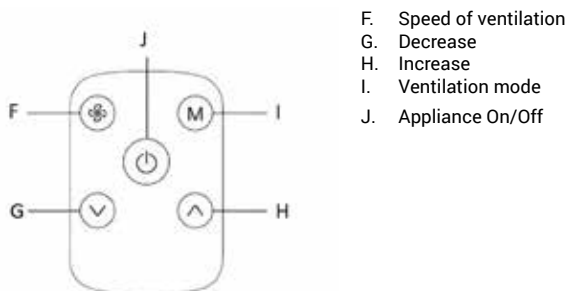

## APPLIANCE ON/OFF

Plug the cable of the appliance into the socket to switch on standby mode.

Press the button to switch the appliance on. The function set to start up will be the one in use when the appliance was last switched off.

Never switch the appliance off by unplugging it from the power socket. Always press the button then wait a few minutes before unplugging the appliance. This will allow the appliance to carry out a series of automatic checks prior to switching off.





## SETTING MODES





### AIR-CONDITIONER MODE

Ideal in hot weather when you need to cool a room down.

In order to set this mode correctly:

- Press the **M** button until you see the  symbol appear.
- Select a temperature value between 18°C and 32°C (64°F - 90°F) by pressing the  or  buttons until you reach the required value.
- Select fan speed by pressing the  button.

### Three speeds are available:

-  Maximum speed: maximum power of the fan
-  Medium speed: reduces the noise level but maintains a certain level of comfort
-  Low speed: the appliance will operate silently

 AUTO-ECO automatic speed: the appliance will automatically adapt the ventilation speed according to the selected temperature for energy efficiency reasons.

When the temperature of the room is 2°C or more above the selected temperature, ventilation speed will be fast.

When the temperature of the room is 1°C above the selected temperature, ventilation speed will be medium.





When the temperature of the room is equal to or lower than the selected temperature, ventilation speed will be slow.

The best temperature for a room in summer is between 24°C and 27°C (75°F to 81°F). It is, however, recommended that you don't set a temperature lower than the outside temperature. The difference in fan speed is more noticeable when the appliance is set to FAN mode but may not be noticeable in AIR-CODITIONING mode.

### HEATER MODE



In order to correctly switch on heater mode, please follow these instructions:

- Press the **M** button until you see the  symbol appear.
- Select a temperature value between 13°C and 27°C (55°F - 81°F) by pressing the  or  buttons until you reach the required value.
- Select fan speed by pressing the  button.

**Three speeds are available:**

- ▲ High heating speed: maximum power of the fan
- ▲ Medium heating speed: reduces the noise level but maintains a certain level of comfort
- ▲ Low heating speed: the appliance will operate silently

▲ AUTO-ECO automatic speed: the appliance will automatically adapt ventilation speed according to the selected temperature for energy efficiency reasons.

When the temperature of the room is higher than 25°C, heating speed will be high.

When the temperature of the room is between 23°C and 25°C, heating speed will be normal.

When the temperature of the room is below 23°C, heating speed will be low.

When this mode is activated, the dehumidification function will also be activated.

In HEATING mode, the drainage pipe (18) needs to be fitted as for DEHUMIDIFICATION mode, to allow water to be evacuated outside.

**NOTE:**

- When the appliance is in a room with a low temperature, it will automatically activate its frost setting.
- The appliance will interrupt normal operation of the ventilator (in Air Conditioner, Heater and Ventilation mode).
- The ❄️ symbol will appear on the display screen (3) to indicate that the frost setting has been activated. When the defrosting function of the appliance is active, you will need to wait for a few minutes before the appliance begins to work normally again.

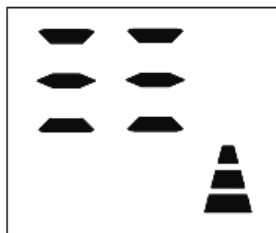
**FAN MODE**

When using this mode, the drainage pipe (18) does not need to be fitted.

- Pres the **M** button until the ≡ or == or -- symbol appears.
- Select fan speed by pressing the 🌀 button.

**Three speeds are available:**

- Low speed: the appliance will operate silently
- = Medium speed: reduces the noise level but maintains a certain level of comfort
- ≡ Maximum speed: maximum power of the fan

## DEHUMIDIFIER MODE



Ideal for reducing the level of humidity in a room (spring and autumn, damp rooms, rainy spells...).

When set to dehumidifier mode, the appliance will need to be fitted with the drainage pipe (18) to allow water to be evacuated outside. To set this mode correctly:

- Press the **M** button until the **dh** symbol appears.
- Select the fan speed by pressing the  button.

Three speeds are available:

 **AUTO-ECO** automatic speed: the appliance will automatically adjust ventilation speed according to the temperature selected

## OSCILLATION

This function is useful for selecting the angle or oscillation mode of the deflector: air flow upwards or downwards

Position of the deflector in oscillation mode

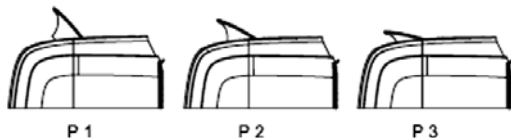

To set this option correctly:

- Select use mode (air-conditioner, dehumidifier, fan) as described above.
- Then press the  button on the remote control to set automatic oscillation by the deflector

## NIGHT MODE



This function is useful during the night as it reduces the appliance's power consumption.

To set this function correctly:

- Select the air-conditioner or dehumidifier mode as described above.
- Press the  button.
- The appliance will function in the mode previously selected.
- When you select night mode, the brightness of the screen is reduced.

Night mode allows you to maintain a constant temperature in a room without major fluctuations in temperature or humidity. The fan speed will remain low while the temperature and humidity level of the room will only change gradually to guarantee the highest possible level of comfort.

In AIR-CONDITIONER mode, the selected temperature will increase by 1°C per hour over a period of 2 hours. This new temperature level will then be maintained for the following 6 hours. The appliance will then switch itself off.

NIGHT mode can also be cancelled at any time during use by pressing the  or **M** or  buttons.

In FAN mode, the NIGHT function cannot be set.











## PROGRAMMING

### Setting the timer

This timer can be used to set the appliance to switch on or off at a chosen time. This will allow you save on power consumption by optimising the periods when it is in use.

#### Setting the appliance to switch on

- Switch the appliance on.
- Choose the mode you want to use, such as AIR-CONDITIONER mode set to 24°C at maximum fan speed, for example.
- Then switch the appliance off.
- Press the  button. The screen will display 1-24 hours and the ,  and  will flash together (Fig. 7).
- Press  several times until amount of time you want is displayed. Wait for around 5 seconds, then the timer will be activated and only the  symbol will be displayed on the screen (Fig. 8).
- To cancel the programme that has been set, press the  again or press the  button. The  symbol will disappear from the screen.

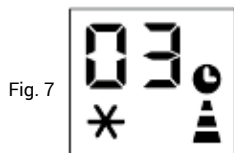

Fig. 7



Fig. 8

#### Setting the appliance to switch off









- When the appliance is operating, press the  button. The screen will display 1-24 hours and the ,  and  symbols will flash together (Fig. 9).
- Press the button several times until the time you want is displayed. Wait for around 5 seconds, then the timer will be activated and only the  symbol will be displayed on the screen (Fig. 10).
- To cancel the programme, press the  button again or press the  button. The  symbol will disappear from the screen.



Fig. 9



Fig. 10



Fig. 11

## CHANGE UNIT OF TEMPERATURE

 When the appliance is in standby mode, press the **M** button for 20 seconds. You can then change the unit of temperature.



Fig. 12



Fig. 13

Before modification, in Cold mode, the screen will appear as in Fig. 12.  
After modification, in Cold mode, the screen will appear as in Fig. 13.

## WATER DRAINAGE METHOD

When there is an excess of condensation water in the unit, the appliance will stop operating and displays **FE** (which means FULL TANK as mentioned below in the TROUBLESHOOTING section). This indicates that the condensation water needs to be drained by carrying out the following procedures:

### Manual drainage (Fig. 14)

The water must be drained into an area adapted for this purpose.

1. Unplug the unit from the power supply.
2. Place an appropriate recipient close to the drainage cap. (Fig. 14)
3. Remove the drainage cap.
4. The water needs to be drained and collected in a recipient (not supplied).
5. Once the water has been drained, replace the drainage cap firmly.
6. Switch the unit on.

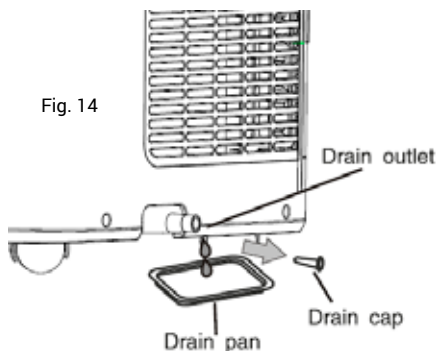

### Continuous drainage (Fig. 15)

When using the air-conditioning unit in dehumidification mode, continuous drainage is recommended

1. Unplug the appliance from the power supply.
2. Remove the drainage cap. While doing this, some water may come out, so make sure you have an appropriate recipient to collect it in.
3. Connect the 2m drainage pipe (18). See fig. 15.
4. The water can be continuously drained into a drain, a bucket or a sink using the pipe.
5. Switch the appliance on.

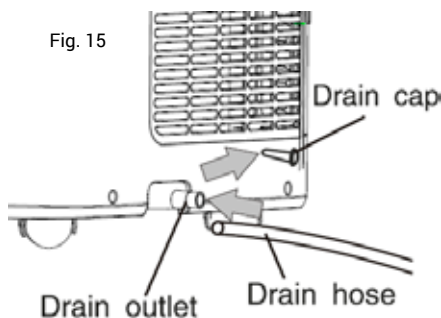

### NOTE

Please ensure that no part of the drainage pipe is higher than the drainage outlet and has no kinks in it, otherwise the tank will not drain correctly. (Fig. 16 and Fig.17).

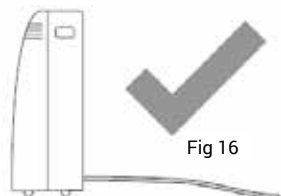

Fig 16

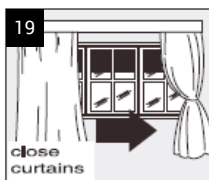

Fig 17

## ADVICE FOR CORRECT USAGE

In order to get the best results from your appliance, please follow these recommendations:

- Close the windows and doors of the room you are trying to cool down (Fig. 18). When installing your appliance on a semi-permanent basis, it is necessary to leave a door open (gap of at least 1cm) to ensure correct ventilation.
- Protect the room from direct exposure to sunlight by partially closing the shutters and/or blinds to reduce the amount of cooling the appliance needs to carry out (Fig. 19).
- Never place any objects on the appliance.
- Never block the air intake or outlet (Fig. 20). Make sure the grills are unobstructed.
- Ensure that there is no heat source in the room.
- Never use the appliance in very damp rooms (laundry rooms, for example).
- Never use the appliance out of doors.
- Ensure that the appliance is placed on a level area of floor. If necessary, lock the front wheels.



### FOR MAXIMUM APPLIANCE EFFICIENCY

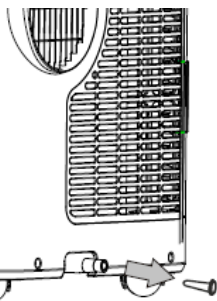

Fig. 21

#### OPERATIONS TO CARRY OUT AT THE START AND END OF PERIODS OF USE VERIFICATIONS AT START OF PERIOD OF USE

Make sure that the power cable and plug are not damaged and that the installation is correctly earthed. Follow the installation instructions carefully.

#### OPERATIONS AT END OF PERIOD OF USE

To entirely empty the internal circuit of the water it contains, remove the cap (fig. 21). Let all the water drain into a basin or bowl. When all the water has come out, replace the cap.

Clean the filter and dry it out completely before reinstalling it.

## REMOTE CONTROL

- Point the remote control towards the sensor on the appliance.
- The remote control must not be operated more than 7 metres from the appliance (without any obstacles between the remote control and the sensor).
- The remote control must be operated with care. Do not let it fall to the ground, do not expose it to sunlight or heat sources. If the remote control is not working, try removing and then reinstalling its battery.

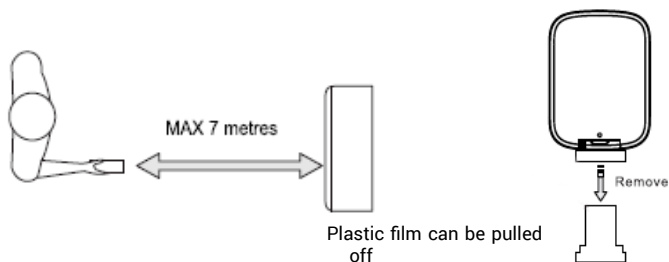

The remote control is supplied with a battery already fitted.

To use the remote control, for the first time, gently pull the transparent plastic film out of the battery compartment.

### REPLACING THE BATTERY

To replace the battery, carry out the following instructions, using the illustration to help you:

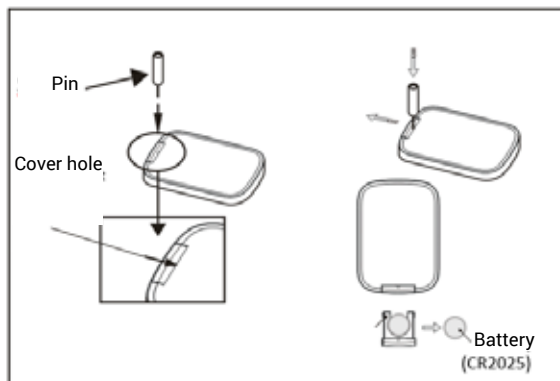

- 1 Insert a safety pin or any other accessory with a fine tip into the hole on the lid and, at the same time, pull on the lid to remove it.
- 2 Replace the worn battery with a CR2025 battery.
- 3 Then correctly replace the lid onto the remote control.

## CLEANING AND MAINTENANCE

- Always unplug the appliance before cleaning it.
- Clean the surface of the appliance using a soft cloth, do not use any water.
- If the appliance is very dirty, clean the surface using a damp cloth (add a non-corrosive cleaning product if required).
- Do not use corrosive detergents, corrosive solvents or chemical products.
- Do not use an abrasive sponge, scouring pad or hard brush to clean the appliance.
- Do not immerse the main body of the appliance into water.
- Ensure that the motor and the other electrical components do not come into contact with water.
- If the appliance is not to be used for a long period, pack it away carefully. Store it in a dry and ventilated area where it will not be affected by dust.
- To avoid an excessive build-up of dust on the filter affecting the way the blower works, clean the filter on a monthly basis.
- To ensure that the appliance keeps operating efficiently, it is necessary to wash the filter every week that it is used.
- The filter of the evaporator can be removed as shown in fig. 22. The condensation filters consist of two parts.
- Step 1: Remove the filter as shown in Fig. 23.
- Step 2: Remove the other filter as shown in Fig. 24-25.



Fig. 22



Fig. 23

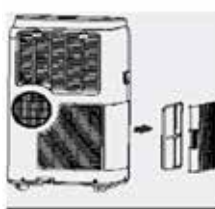

Fig. 24



Fig. 25



- Use a vacuum cleaner to remove any dust that has accumulated on the filter. If the filter is very dirty, put it into hot water and rinse it several times. The temperature of the water should not be higher than 40°C (104°F). After washing it, leave the filter to dry then attach the entrance intake grill to the appliance.

**THIS APPLIANCE IS SOLELY DESIGNED FOR DOMESTIC USE**

## TROUBLESHOOTING

### SELF-DIAGNOSIS

The appliance has a self-diagnosis system that allows it to identify a number of malfunctions. Error messages are displayed on the screen of the appliance.

IF THE FOLLOWING SYMBOLS APPEAR ON YOUR SCREEN	WHAT TO DO?
 <p>LOW TEMPERATURE (ice prevention)</p>	<p>The appliance is equipped with an ice prevention system to avoid excessive build-up of ice.</p> <p>This appliance will start up again automatically when the defrosting process has finished.</p>
 <p>PROBE FAILURE (sensor damaged)</p>	<p>If this message is displayed, contact your certified repair centre.</p>
 <p>FULL TANK (water tank full)</p>	<p>Empty the inner tank following the instructions above in the "Operations at end of period of use" section.</p>

## TROUBLESHOOTING

PROBLEM	CAUSE	SOLUTION
The appliance will not switch on	<ul style="list-style-type: none"> <li>• No power.</li> <li>• Not connected to the power supply.</li> <li>• The internal safety mechanism has been triggered.</li> </ul>	<ul style="list-style-type: none"> <li>• Wait and plug it into the power supply</li> <li>• Wait for 30 minutes and if the problem continues, contact your repair centre.</li> </ul>
The appliance is will only operate for a few seconds.	<ul style="list-style-type: none"> <li>• There are kinks in the air outlet tube.</li> <li>• Something is preventing air from being expelled.</li> </ul>	<ul style="list-style-type: none"> <li>• Place the tube correctly so that it is as short as possible and does not have any kinks in it.</li> <li>• Check and remove any object that may be blocking the air evacuation outlet.</li> </ul>
The appliance is working but is not cooling the room down	<ul style="list-style-type: none"> <li>• Windows, doors and/or curtains have been left open.</li> </ul>	<ul style="list-style-type: none"> <li>• Close the doors, windows and curtains; reread the "Advice for correct usage" section.</li> </ul>
	<ul style="list-style-type: none"> <li>• There are heat sources in the room (oven, hairdryer...).</li> </ul>	<ul style="list-style-type: none"> <li>• Remove any heat sources.</li> </ul>
	<ul style="list-style-type: none"> <li>• The air outlet tube has been detached from the appliance.</li> </ul>	<ul style="list-style-type: none"> <li>• Replace the tube into the section on the back of the appliance.</li> </ul>
	<ul style="list-style-type: none"> <li>• The appliance's technical data is insufficient for the room it has been placed in.</li> </ul>	<ul style="list-style-type: none"> <li>• Move the appliance.</li> </ul>
When I am using the appliance, there is an unpleasant smell in the room	<ul style="list-style-type: none"> <li>• Air filter blocked.</li> </ul>	<ul style="list-style-type: none"> <li>• Clean the filter</li> </ul>
The appliance will not start up again for three minutes after being switched off	<ul style="list-style-type: none"> <li>• The security mechanism on the internal compressor prevents the appliance from starting up again until three minutes have elapsed from the time the appliance was switched off.</li> </ul>	<ul style="list-style-type: none"> <li>• Wait. This time delay one of the appliance's design features.</li> </ul>
One of the following messages has appeared on the screen: <b>LE / PF / FE</b>	<ul style="list-style-type: none"> <li>• The appliance has a self-diagnosis system to identify a number of malfunctions.</li> </ul>	<ul style="list-style-type: none"> <li>• See SELF-DIAGNOSIS section.</li> </ul>

## GUARANTEE

This EWT® appliance comes with a two- (2) year guarantee which begins on the date of purchase and only applies to use under normal conditions. The guarantee does not apply to damage incurred as a direct or indirect result of inappropriate use, negligence, improper use, accidents, improper repairs or lack of maintenance. Please keep your receipt/invoice as proof of purchase.

The accessories which come with this are consumables and the guarantee pertaining to them is limited to one (1) month.

### EXCLUSIONS FROM GUARANTEE

- Modifications, disassembly or integration into another machine or assembly making the appliance fixed or semi-fixed,
- Normal wear and tear of parts,
- Deterioration following incorrect use,
- Failure to respect the instructions manual or the maintenance and safety instructions,
- Damage arising from faulty maintenance or lack of maintenance,
- Damage caused by exterior factors (lightning...),
- Abnormal use of the machine,
- Storage in poor/inappropriate conditions,
- Impacts,
- Immersion of the appliance
- Use of parts or accessories which are not approved and certified by Glen Dimplex Consumer Appliance,
- Expiry of guarantee.

## RECYCLING



In compliance with European Directive 2012/19/EU regarding electrical and electronic equipment (WEEE), this equipment is marked with the crossed-out dustbin symbol which indicates that that the product should not be disposed of with household waste.

It should be delivered to an appropriate collection point for processing, valuation, recycling of EEE waste (obtain information from your local town or city hall) or returned to a distributor on a "1 for 1 free" basis (recovery by the distributor does not entitle you to any payment or discount).

By taking this action in favour of the environment, you, as a consumer or user, will be making a contribution to the preservation of natural resources and the protection of human health.

### INFORMATION ABOUT USING BATTERIES

Disposing of a used battery into the environment or along with household waste is a source of pollution and prevents recovery of materials which are of value and can be reused. It is therefore important to restrict your consumption of batteries and to respect the following instructions:

1. favour alkaline batteries (which last longer than saline ones) and, whenever possible, rechargeable batteries.
2. place used batteries and storage batteries in the specified containers which can be found in shops. The metals the batteries contain can thus be valued and reused and they will not pollute the environment as they contain heavy metals which are dangerous both to health and the environment (mainly cadmium and nickel)

WHEN THE BATTERY IS WORN OUT, REPLACE IT WITH A CR2025 3V BATTERY.

## INFORMATION RELATING TO ECO-DESIGN OF FANS

Information required for fans, in compliance with regulation (EU) N° 206/2012 in application of Directive 2009/125/CE by the European Parliament and Council concerning the eco-design requirements applicable to air conditioners and fans.











GLEN DIMPLEX FRANCE  
12 boulevard du Mont d'Est - 7/10 Porte Neuilly  
Maille Nord III, Hall A  
93160 NOISY-LE-GRAND – France

GDHV  
Dunleer, Co. Louth,  
Ireland