

KBCT900XE

Famille	Hotte
Type de hotte	Hotte décorative murale
Design	Box
Type d'aspiration	Evacuation
Contrôle électronique	Oui
Matériau	Inox
Type d'inox	Brossé
Code EAN	8017709287856
Largeur hotte	90 cm





Esthétique

Esthétique	Universel	Finition	Satiné
Couleur	Inox	Logo	Sérigraphié

Commandes

Type de commandes	Touches électroniques
-------------------	-----------------------

Programmes / Fonctions

Nombre de vitesses	3
Vitesse intensive	
Fonction de purification de l'air 24h	
Option de programmation de la durée	

Technologie

					
Nombre de lampes	2	Filtres anti-graisses	Aluminium		
Type d'éclairage	LED	Filtres charbon fournis	Oui		
Puissance de l'éclairage	1,3 W	Témoin de remplacement des filtres	Oui		
Température de Couleur de la lumière (°K)	3000 °K				

Capacité d'aspiration à l'air libre (P0)	730 m ³ /h	Diamètre de sortie du moteur	150 mm
Puissance du moteur	230 W	Distance minimale d'installation au dessus d'une table de cuisson gaz	650 mm
Nombre de filtres	3	Distance minimale d'installation au dessus d'une table de cuisson électrique	500 mm
		Clapet anti-retour	Oui

	Capacité d'aspiration (IEC 61591) [m ³ /h]	Niveau sonore (IEC 60704-2-13) [dB(A)]
Vitesse 1	265	47
Vitesse 2	360	55
Vitesse 3	480	62
Vitesse intensive	713	72

Accessoires inclus

Tube de réduction sortie Oui

Performance / Etiquette Energétique

A	Consommation d'énergie annuelle (AEC)	54 kWh/a	Emission acoustique de l'air pondérée à la vitesse maximale (SPEmax)	62 dB(A)
	Classe d'efficacité énergétique	A	Emission acoustique de l'air pondérée à la vitesse intensive (SPEboost)	71 dB(A)
	Efficacité fluidodynamique (FDE)	31,2	Consommation d'énergie en mode "veille"	0,22 W
	Classe d'efficacité fluidodynamique	A	Facteur d'augmentation du temps (F)	0,9
	Efficacité lumineuse (LE)	60,0 lux/W	Indice d'efficacité énergétique	52,0
	Classe d'efficacité lumineuse	A	Débit d'air mesuré au point de rendement maximal	395 m ³ /h
	Efficacité de filtration des graisses	76,5 %	Pression d'air mesurée au point de rendement maximal	451 Pa
	Classe d'efficacité de filtration des graisses	C	Puissance électrique à l'entrée mesurée au point de rendement maximal	159 W
	Débit d'air à la vitesse minimale	265 m ³ /h		
	Débit d'air à la vitesse maximale (Qmax)	480 m ³ /h		
	Débit d'air en mode intensif ou "boost"	713 m ³ /h		

Emission acoustique de l'air pondérée à la vitesse minimale (SPEmin) 46 dB(A)

Puissance nominale du système d'éclairage 3 W

Eclairage moyen du système d'éclairage sur la surface de cuisson (Emiddle) 156 lux

Niveau de bruit au réglage le plus élevé 62 dB(A)

Raccordement électrique

Puissance nominale électrique 230 W

Fréquence 50-60 Hz

Tension 220-240 V

Longueur du câble d'alimentation (cm) 1000 mm

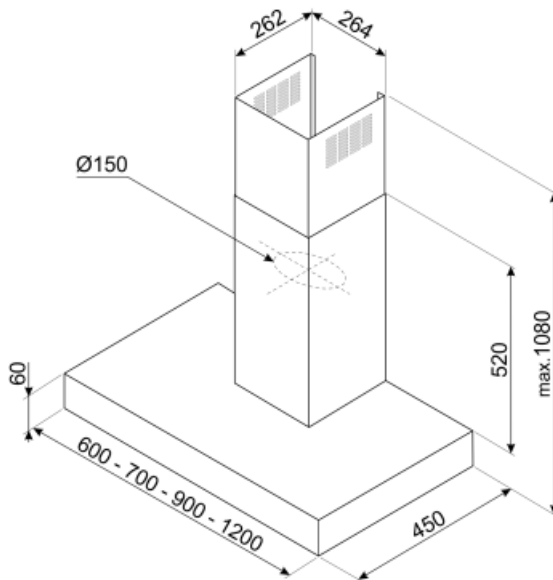

Not included accessories

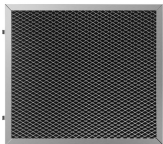

KITFCKBT

Filtre charbon pour recyclage intérieur
Kit 1 pièce Pour hottes KBT/KBCT

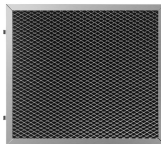

KITFCKBTR









Filtre charbon pour recyclage intérieur
régénérable Kit 1 pièce Pour hottes
KBT/KBCT Il peut être lavé au lave-
vaisselle jusqu'à 12 fois et séché au
four à 90°C au maximum pendant 60
minutes Dimensions (HxLxP)
237,5x245x10mm



KITCEKBT

Extension de la cheminée, dimensions
61,5 x 260 x 830 mm Compatible avec
les hottes pyramidales KBT* et KBCT*,
hauteur max. 1380 mm Inox

Symbols glossary (TT)

- | | |
|---|---|
|  <p>Fonction 24h : Cette fonction crée un recyclage de l'air continu dans la pièce pour profiter d'un air purifié toute la journée. Le moteur s'active à la vitesse d'aspiration minimum pendant 10 minutes toutes les heures sur une période de 24 heures.</p> |  <p>A : La classe A des produits Smeg garantit de basses consommation d'énergie</p> |
|  <p>Filtres anti-grasses : Ce modèle est équipé de filtres qui permettent d'éliminer les graisses de la vapeur qui s'échappe des casseroles pendant la cuisson.</p> |  <p>Arrêt automatique : L'option Arrêt automatique vous permet de programmer le temps d'arrêt de la hotte qui continuera à purifier l'air jusqu'à son arrêt automatique.</p> |
|  <p>Filtres à charbon actif inclus : Les filtres à charbon actif permettent de faire fonctionner la hotte en recyclage, garantissant une parfaite élimination des odeurs.</p> |  <p>Signal lumineux : Un signal lumineux s'allume lorsque les filtres à charbon actif doivent être remplacés.</p> |
|  <p>Eclairage : Les hottes sont équipées de lampes LED. La lumière peut être allumée indépendamment du ventilateur d'aspiration, ce qui permet d'éclairer le plan de travail.</p> |  <p>Fonction Turbo : La fonction Turbo permet de faire fonctionner la hotte à puissance maximale, pour accélérer l'élimination des odeurs les plus persistantes.</p> |