

# MOE25X

Volume net

25 l



Famille

Micro-ondes

Catégorie

Pose-libre

Alimentation

Electrique

Mode de cuisson

Micro-ondes Gril

Commandes

Électronique



## Programmes / Fonctions

Nombre de fonctions

6

Gril fort



Pizza



Décongélation selon le temps



Décongélation selon le poids



Micro-ondes



Micro-ondes + gril



Programmes automatiques

10

## Commandes

Afficheur / Horloge

1 à LED

Type de commandes

Manettes/touches

Ouverture

Poignée

Nombre de manettes

1

Manettes de commande

Standard avec moletage

Couleur des manettes

Chromé

Couleur des touches

Chromé

## Options



Programmateur/Minuteur

Électronique

Options de

Début et fin de cuisson

programmation de la  
durée de cuisson

Signal sonore fin de  
cuisson

Oui

**Verrouillage commandes / Sécurité enfants** Oui

## Technologie



<b>Matériau de la cavité</b>	Email en céramique	<b>Type d'ouverture de la porte</b>	Latérale
<b>Nombre de lampes</b>	1	<b>Nombre total de vitres de la porte</b>	1
<b>Type d'éclairage</b>	LED	<b>Thermostat de sécurité</b>	Oui
<b>Plateau tournant</b>	Oui	<b>Système de refroidissement</b>	Tangentiel
<b>Diamètre plateau tournant</b>	31.5 cm	<b>Ecran de protection micro-ondes</b>	Oui
<b>Eclairage à l'ouverture de la porte</b>	Oui	<b>Arrêt micro-ondes à l'ouverture de la porte</b>	Oui
<b>Type de gril</b>	Résistance	<b>Dimensions nettes de la cavité (HxLxP)</b>	180x330x328 mm
<b>Puissance résistance gril</b>	1000 W	<b>Puissance micro-ondes utile</b>	900 W

## Accessoires inclus







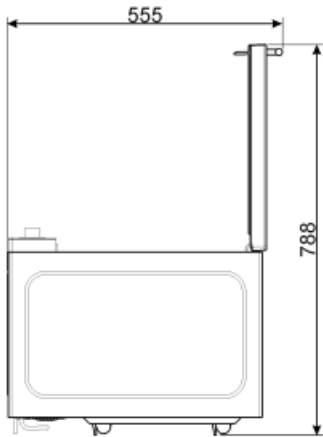
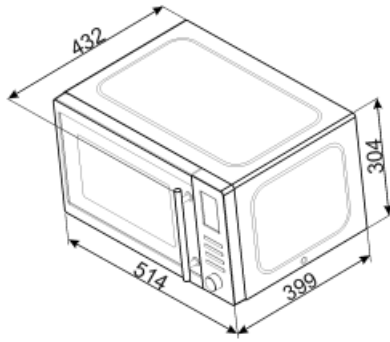
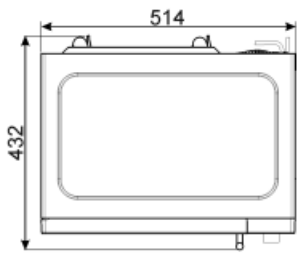



<b>Grille</b>	1	<b>Plateau pizza</b>	1
---------------	---	----------------------	---

## Raccordement électrique

<b>Type de prise</b>	(F;E) Schuko	<b>Tension</b>	240 V
<b>Puissance nominale</b>	1500 W	<b>Fréquence</b>	50 Hz
<b>Intensité (A)</b>	6.25 A	<b>Longueur du câble d'alimentation (cm)</b>	100 cm



## Symbols glossary (TT)

- |  |  |   |   |
|--|--|---|---|
|    | Verrouillage commandes : L'option verrouillage des commandes, présente sur différents types de produits, permet de verrouiller toutes les fonctions et programmes sélectionnés ainsi que les commandes, pour une sécurité totale, notamment en présence d'enfants.     |    | Le micro-ondes vous permet de cuisiner en très peu de temps et avec une économie d'énergie considérable, ne nécessitant pas de préchauffage.  |
|    | Décongélation selon le temps : elle détermine automatiquement les temps de décongélation de l'aliment.   |    | Décongélation selon le poids : avec cette fonction, le temps pour décongeler l'aliment est automatiquement déterminé une fois que le poids de l'aliment à décongeler a été réglé.   |
|    | Gril fort : Chaleur très intense provenant uniquement du haut grâce aux deux éléments chauffants. La turbine n'est pas active. Donne d'excellents résultats pour griller et gratiner. Utilisé en fin de cuisson, la fonction donne un brunissement uniforme aux plats. |    | Micro-ondes : en pénétrant directement dans les aliments, les micro-ondes vous permettent de cuisiner en très peu de temps et avec une économie d'énergie considérable. Adaptées à la cuisson sans graisse, elles conviennent aussi bien à la décongélation qu'au réchauffement des aliments, tout en conservant intacte l'apparence et le parfum d'origine. La fonction micro-ondes peut également être combinée avec des fonctions traditionnelles, avec tous les avantages qui en découlent. Idéal pour tous les types d'aliments. |
|  | Micro-ondes + Résistance gril : Pour une cuisson combinée avec le gril qui dore l'aliment tout en assurant une cuisson au cœur par les micro-ondes.  |  | Fonction pizza micro-ondes : Cette fonction est spécifiquement dédiée à la cuisson de pizzas en peu de temps, grâce à l'utilisation de micro-ondes. Pour optimiser le résultat, utilisez la fonction en combinaison avec le plat Chef   |
|  | 2 lampes halogènes : La présence de 2 lampes halogènes disposées asymétriquement rend l'espace intérieur encore plus lumineux, éliminant les coins sombres.  |  | Indique le volume utile de la cavité du four.   |